

# 土砂災害警戒区域等の指定の公示に係る図書（その1）

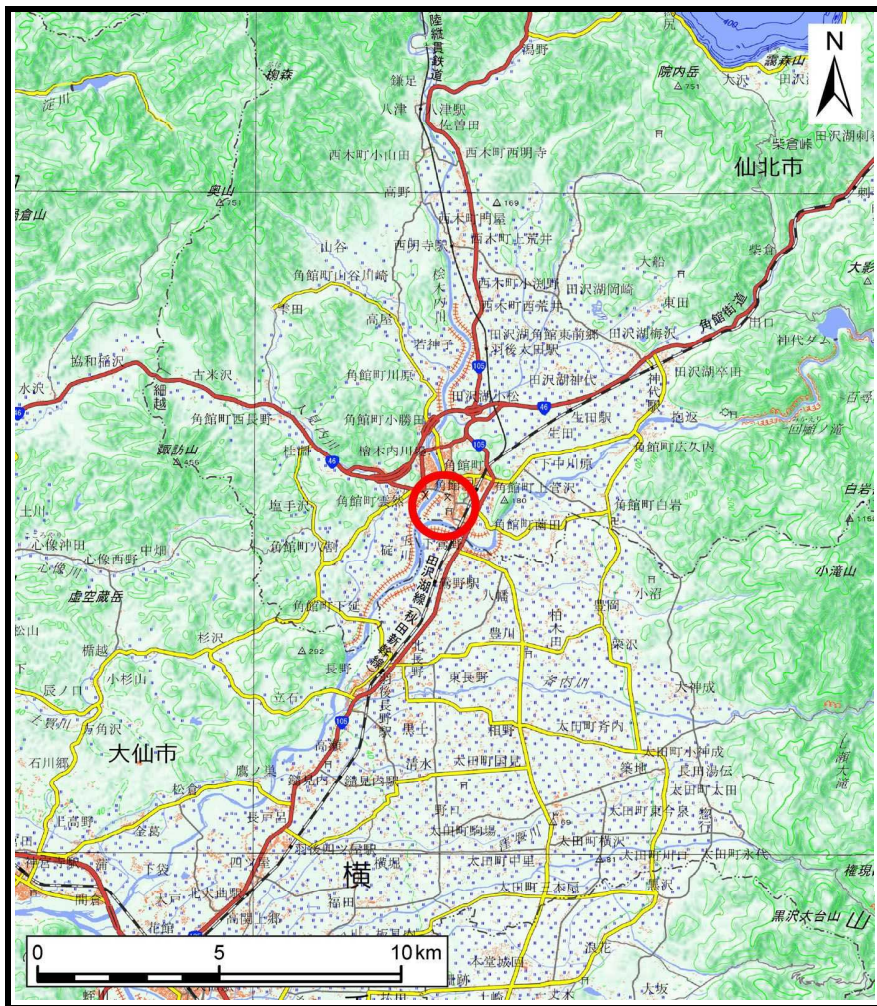

(1/200,000)



(1/25,000)

様式－1（急）  
土砂災害警戒区域・土砂災害特別警戒区域 位置図

自然現象の種類	急傾斜地の崩壊
箇所番号	Ⅱ-1205
箇所名	岩瀬3号
所在地	秋田県仙北市角館町岩瀬、小館及び西田

「測量法に基づく国土地理院長承認（複製）R 3JH f 302」「本製品を複製する場合には、国土地理院の長の承認を得なければならない。」



# 土砂災害警戒区域等の指定の公示に係る図書(その2)

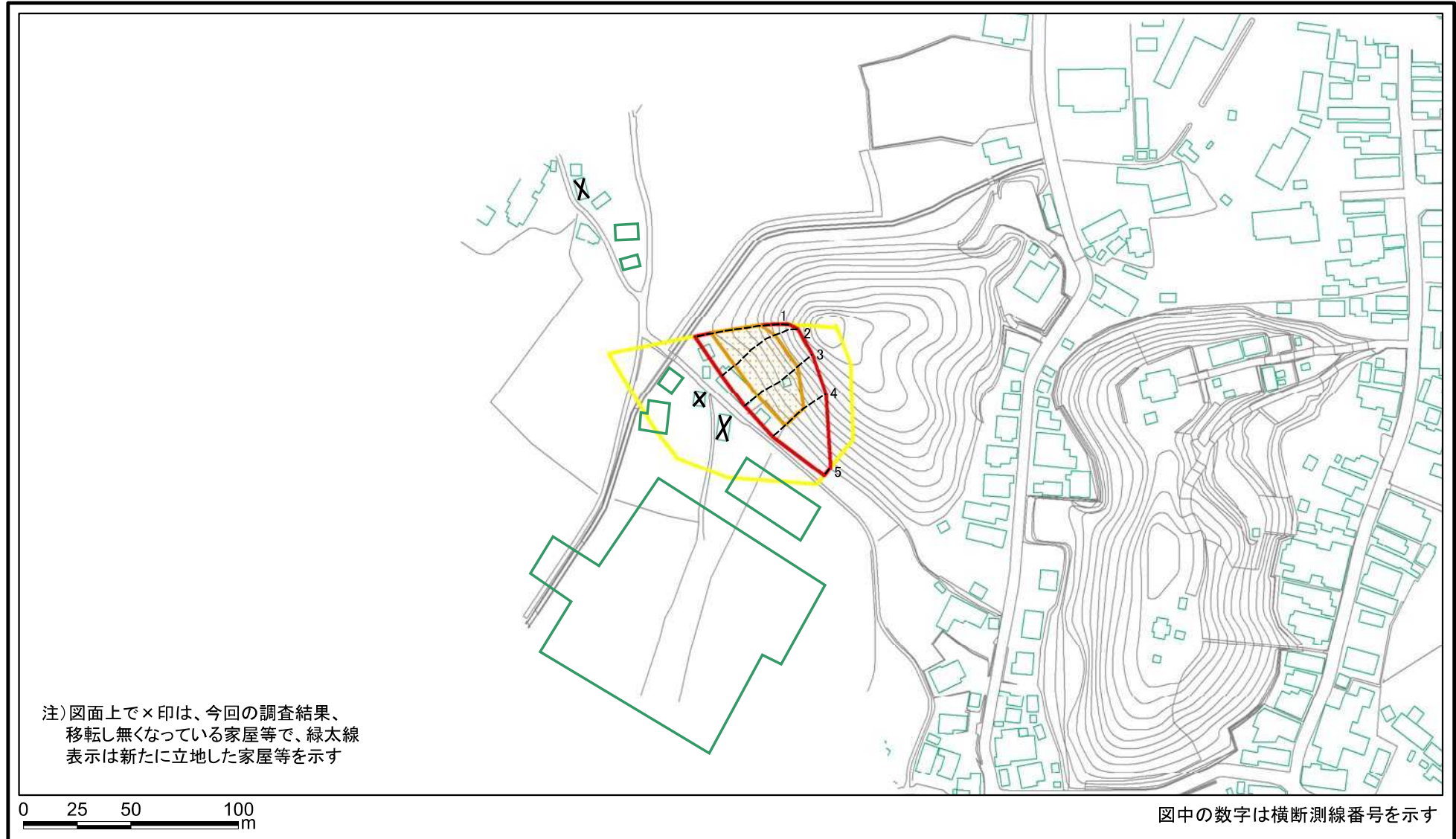

<b>様式-2(急)</b> <b>土砂災害警戒区域・土砂災害特別警戒区域</b> <b>区域図(その1)</b>	土砂災害防止法施行令第二条の基準に該当する区域		N 縮尺 1:2,500	自然現象の種類	急傾斜地の崩壊	箇所番号	II-1205
	土砂災害防止法施行令第三条の基準に該当する区域			告示番号	第303号	箇所名	岩瀬3号
	それ以外の区域			告示年月日	令和4年7月12日	所在地	秋田県仙北市角館町岩瀬、小館及び西田



# 土砂災害警戒区域等の指定の公示に係る図書(その2)

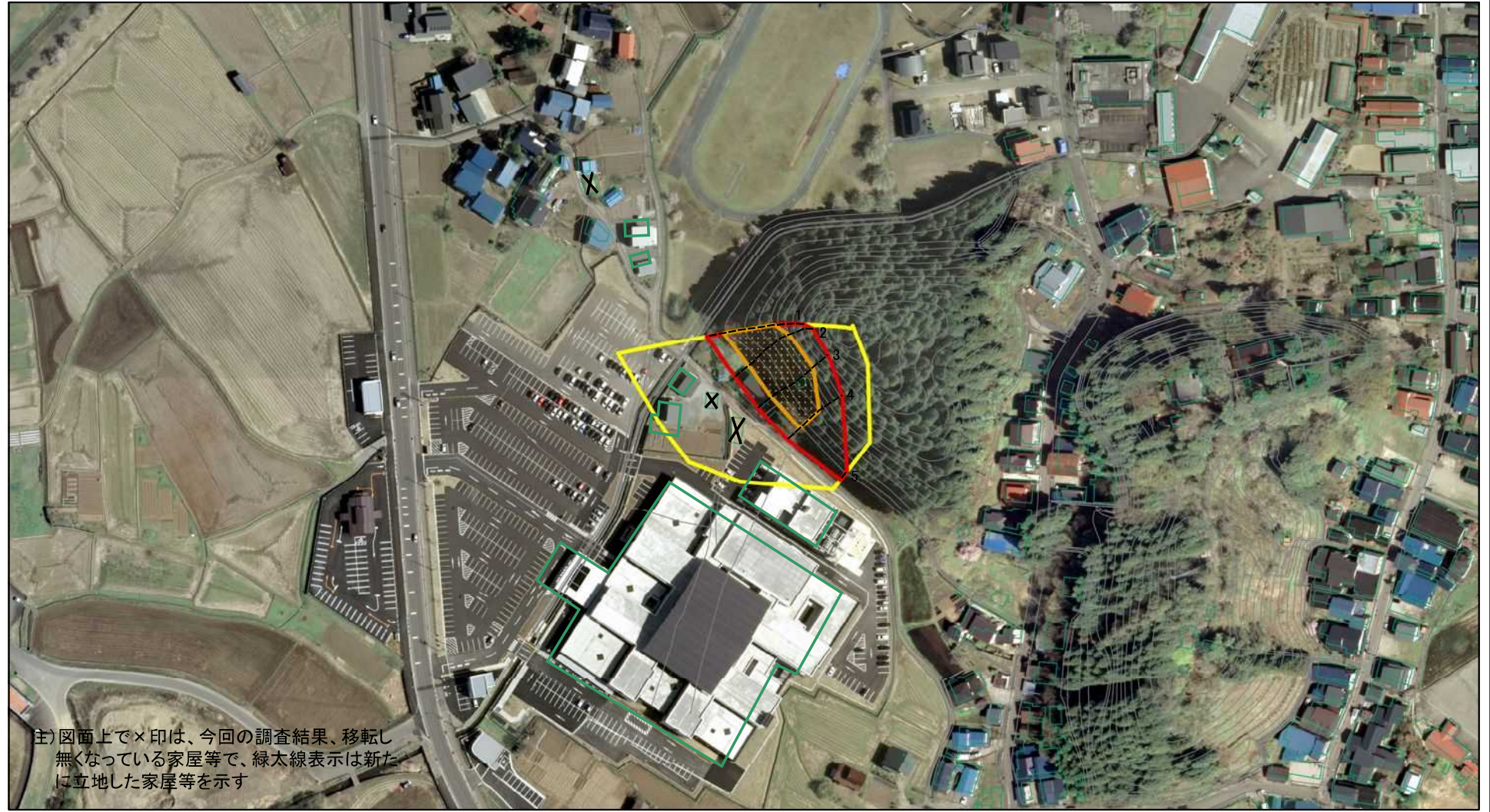

注) 図面上で×印は、今回の調査結果、移転し無くなっている家屋等で、緑太線表示は新たに立地した家屋等を示す

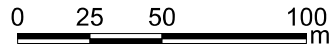

図中の数字は横断測線番号を示す

<b>様式-2(急)</b> 土砂災害警戒区域・土砂災害特別警戒区域 区域図(その1)	土砂災害防止法施行令第二条の基準に該当する区域		N 縮尺 1:2,500	自然現象の種類	急傾斜地の崩壊	箇所番号	II-1205
	土砂災害防止法施行令第三条の基準に該当する区域			告示番号	第303号	箇所名	岩瀬3号
	それ以外の区域			告示年月日	令和4年7月12日	所在地	秋田県仙北市角館町岩瀬、小館及び西田



# 土砂災害警戒区域等の指定の公示に係る図書(その2-1)

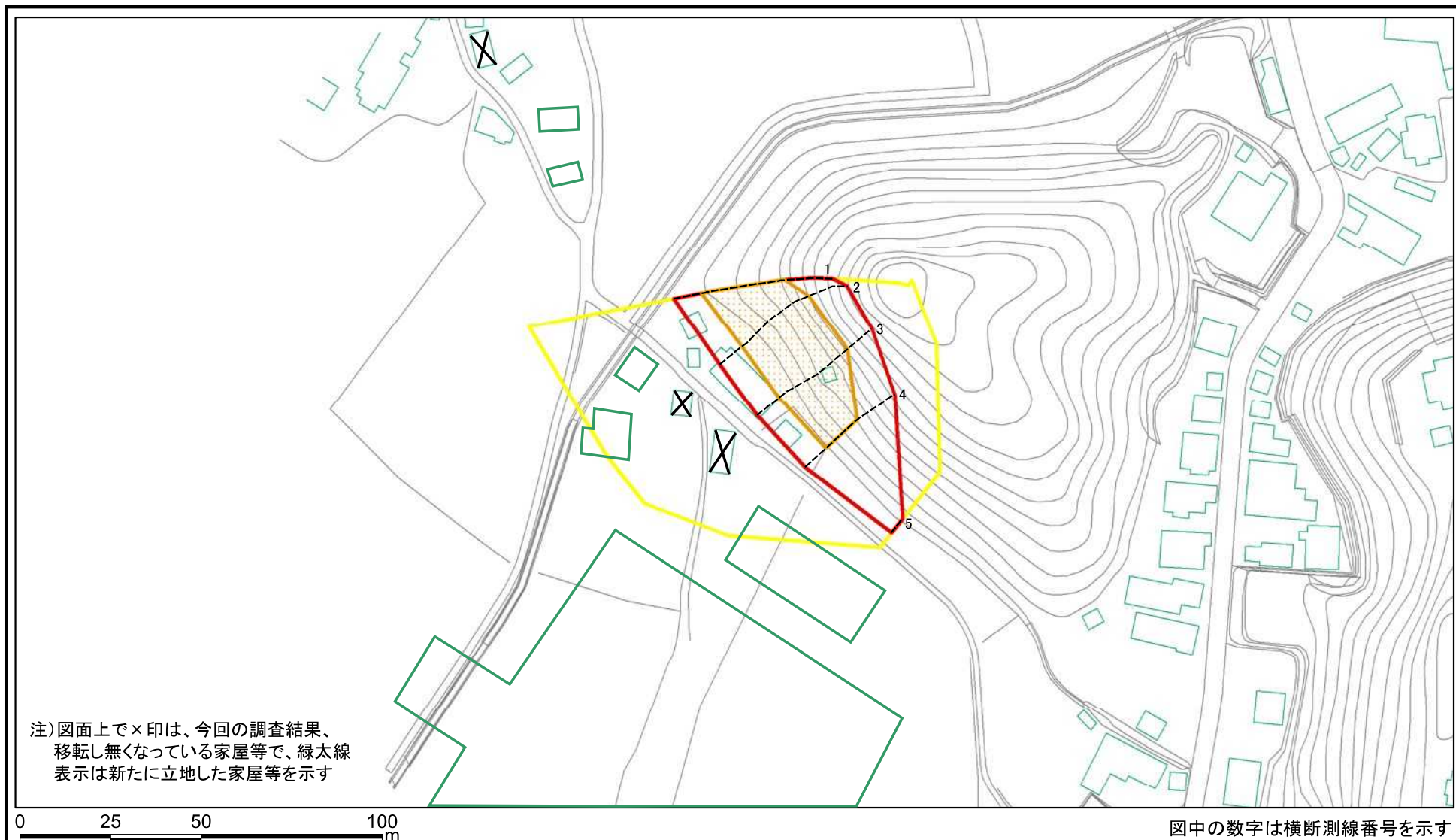

<b>様式-2-1(急)</b> <b>土砂災害警戒区域・土砂災害特別警戒区域</b> <b>区域図(その2)</b>	土砂災害防止法施行令第二条の基準に該当する区域		N 縮尺 1:1,500	自然現象の種類	急傾斜地の崩壊	箇所番号	II-1205
	土砂災害防止法施行令第三条の基準に該当する区域	  		土砂等の(移動)高さが1m以下の場合、 土砂等の移動による力が100kN/m <sup>2</sup> を超える区域 土砂等の堆積の高さが3mを超える区域 それ以外の区域	告示番号	第303号	箇所名
				告示年月日	令和4年7月12日	所在地	秋田県仙北市角館町岩瀬、 小館及び西田



# 土砂災害警戒区域等の指定の公示に係る図書(その2-1)

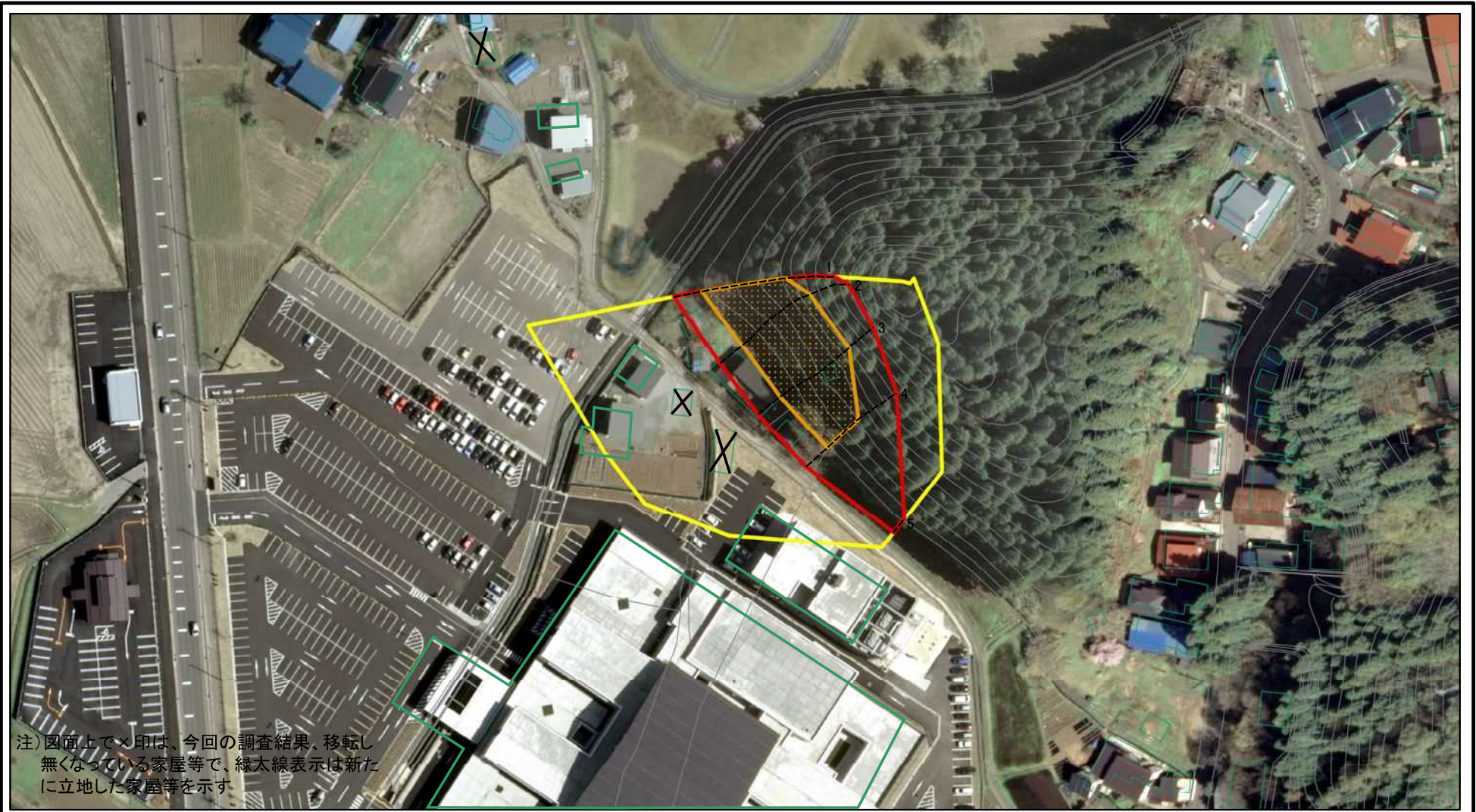

様式-2-1(急)  
土砂災害警戒区域・土砂災害特別警戒区域  
区域図(その2)

土砂災害防止法施行令第二条の基準に該当する区域		N 縮尺 1:1,500	自然現象の種類	急傾斜地の崩壊	箇所番号	II-1205
土砂災害防止法施行令第三条の基準に該当する区域			告示番号	第303号	箇所名	岩瀬3号
それ以外の区域			告示年月日	令和4年7月12日	所在地	秋田県仙北市角館町岩瀬、小館及び西田

# 土砂災害警戒区域等の指定の公示に係る図書(その2-2)

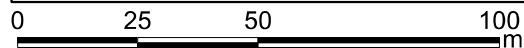
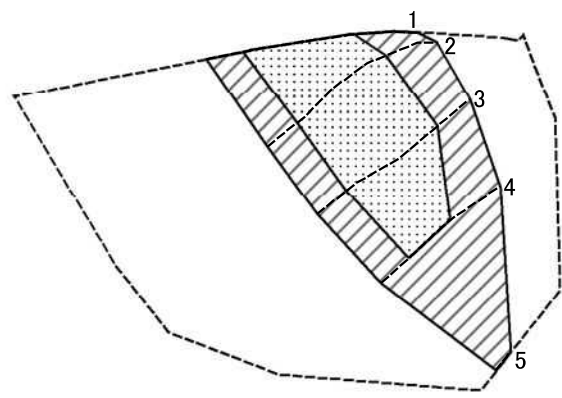

図中の数字は横断測線番号を示す

様式-2-2(急)  
土砂災害特別警戒区域の区域区分図  
(急傾斜地の崩壊に伴う土石等の移動により  
建築物の地上部に作用すると想定される力)

土砂災害防止法施行令第二条の基準に該当する区域	
土砂災害防止法施行令第三条の基準に該当する区域	
それ以外の区域	

N  
縮尺  
1:1,500

自然現象の種類	急傾斜地の崩壊
告示番号	第303号
告示年月日	令和4年7月12日

箇所番号	II-1205
箇所名	岩瀬3号
所在地	秋田県仙北市角館町岩瀬、小館及び西田

# 土砂災害警戒区域等の指定の公示に係る図書(その2-3)

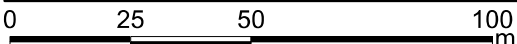
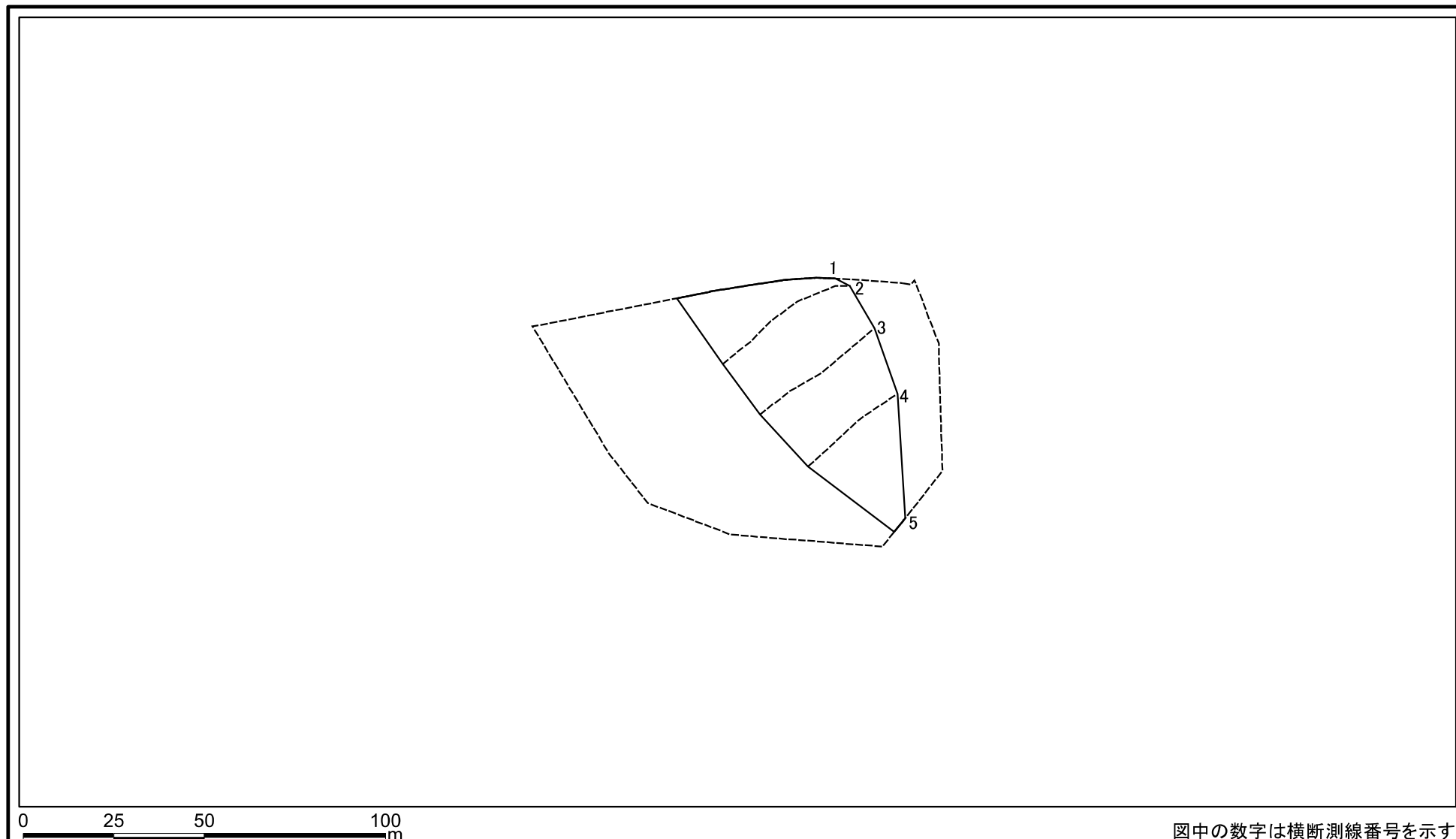

図中の数字は横断測線番号を示す

様式-2-3(急) 土砂災害特別警戒区域の区域区分図 (急傾斜地の崩壊に伴う土石等の堆積により 建築物の地上部に作用すると想定される力)	土砂災害防止法施行令第二条の基準に該当する区域			N 縮尺 1:1,500	自然現象の種類	急傾斜地の崩壊	箇所番号	II-1205
	土砂災害防止法施行令第三条の基準に該当する区域	土石等の堆積の高さが3mを超える区域			告示番号	第303号	箇所名	岩瀬3号
		それ以外の区域			告示年月日	令和4年7月12日	所在地	秋田県仙北市角館町岩瀬、小館及び西田

