

土砂災害警戒区域等の指定の公示に係る図書(その1)

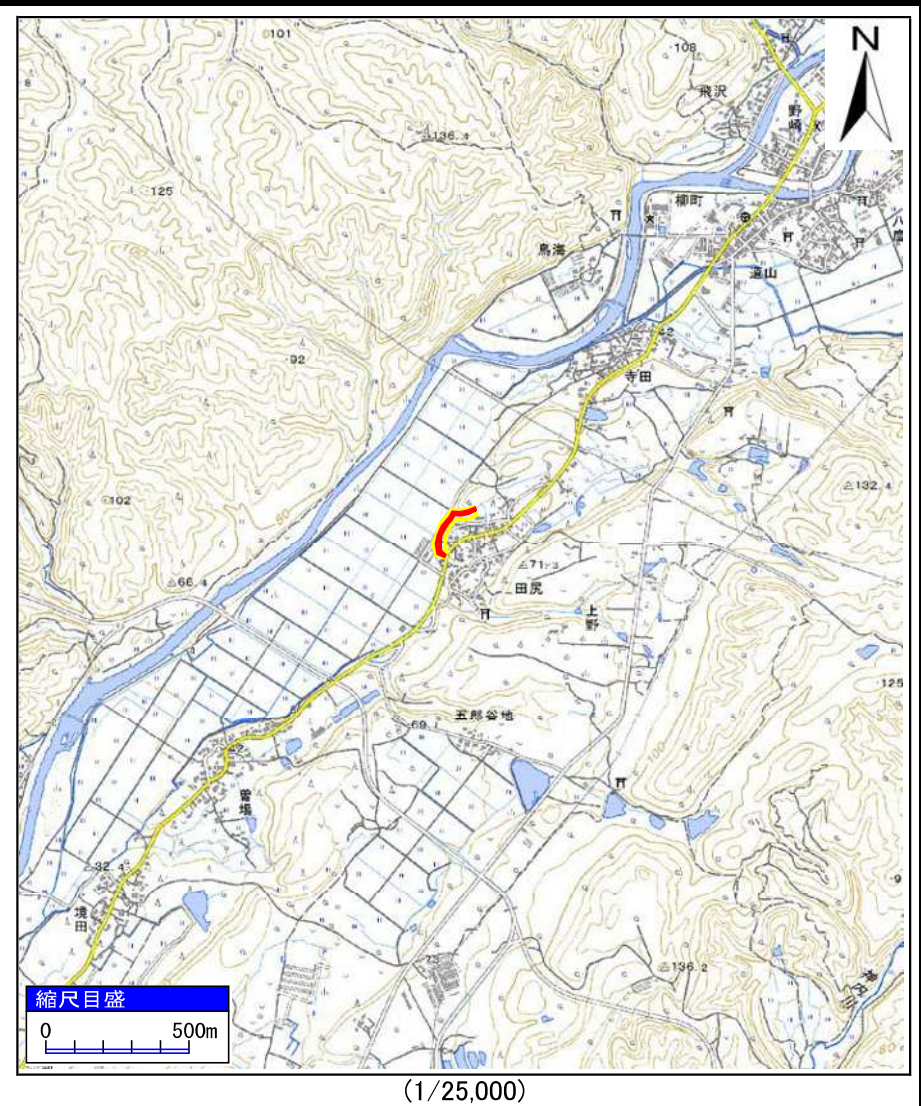
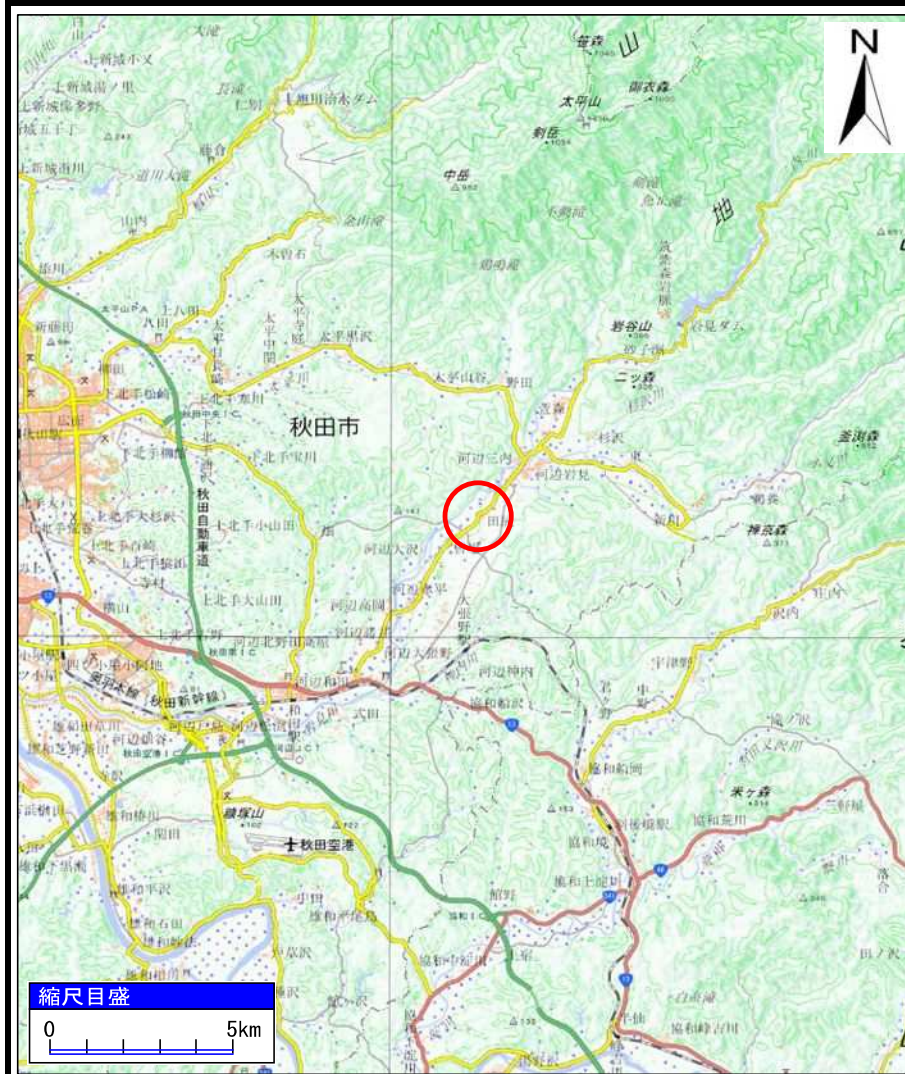

様式-1(急)
土砂災害警戒区域・土砂災害特別警戒区域
位置図

自然現象の種類	急傾斜地の崩壊
箇所番号	Ⅱ-783
箇所名	田尻上野田
所在地	秋田県秋田市河辺三内字田尻下野田、田尻上野田及び田尻面

「この地図は、国土地理院長の承認を得て、同院発行の電子地形図25000及び電子地形図20万を複製したものである。(平30情複、第918号)」

土砂災害警戒区域等の指定の公示に係る図書(その2)

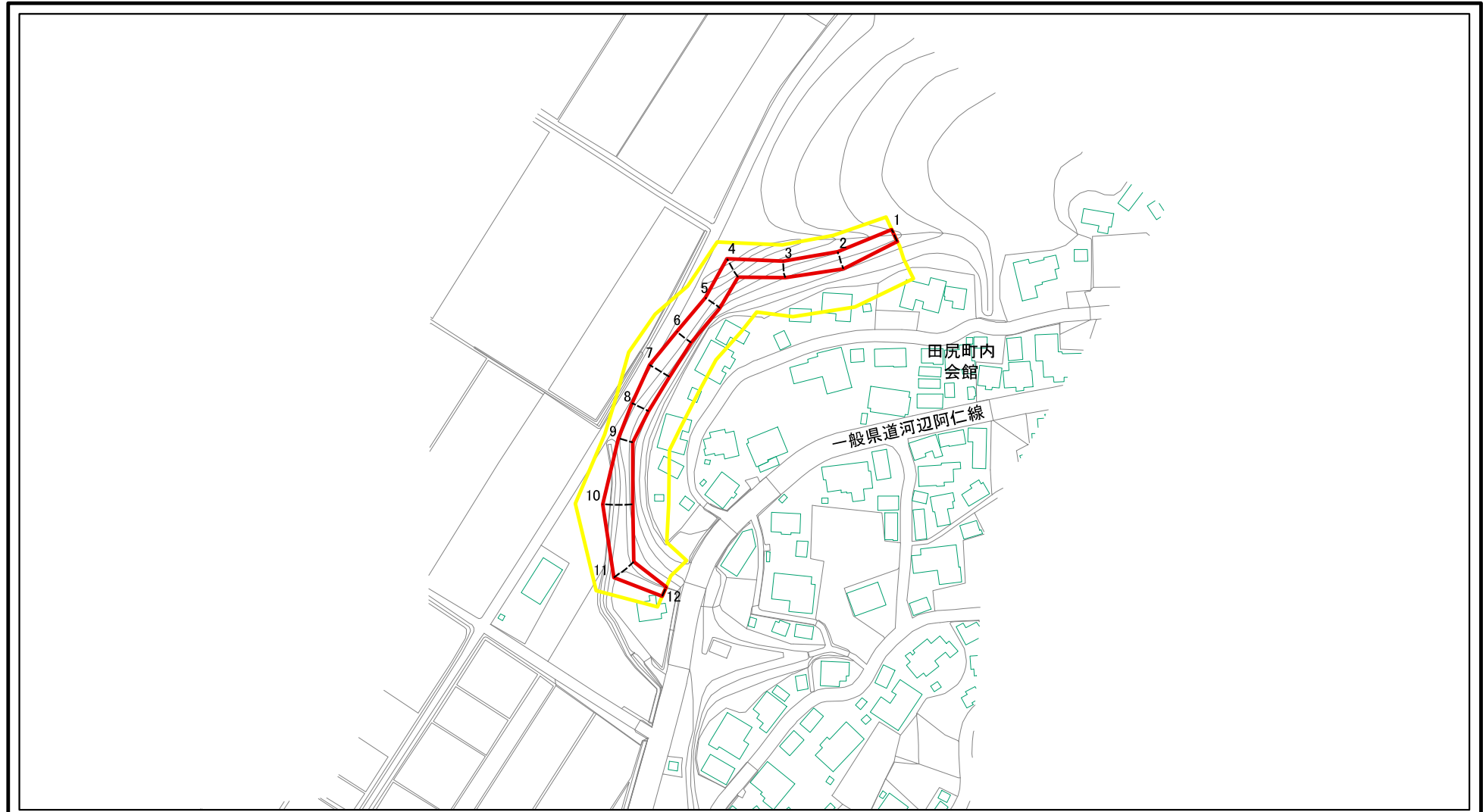

図中の数字は横断測線番号を示す

様式-2(急) 土砂災害警戒区域・土砂災害特別警戒区域 区域図(その1)	土砂災害防止法施行令第二条の基準に該当する区域		N 縮尺 1:2,500	自然現象の種類	急傾斜地の崩壊	箇所番号	II-783
	土砂災害防止法施行令第三条の基準に該当する区域			告示番号	第111号	箇所名	田尻上野田
	それ以外の区域			告示年月日	令和元年7月23日	所在地	秋田県秋田市河辺三内字田尻下野田、田尻上野田及び田尻面

土砂災害警戒区域等の指定の公示に係る図書(その2)

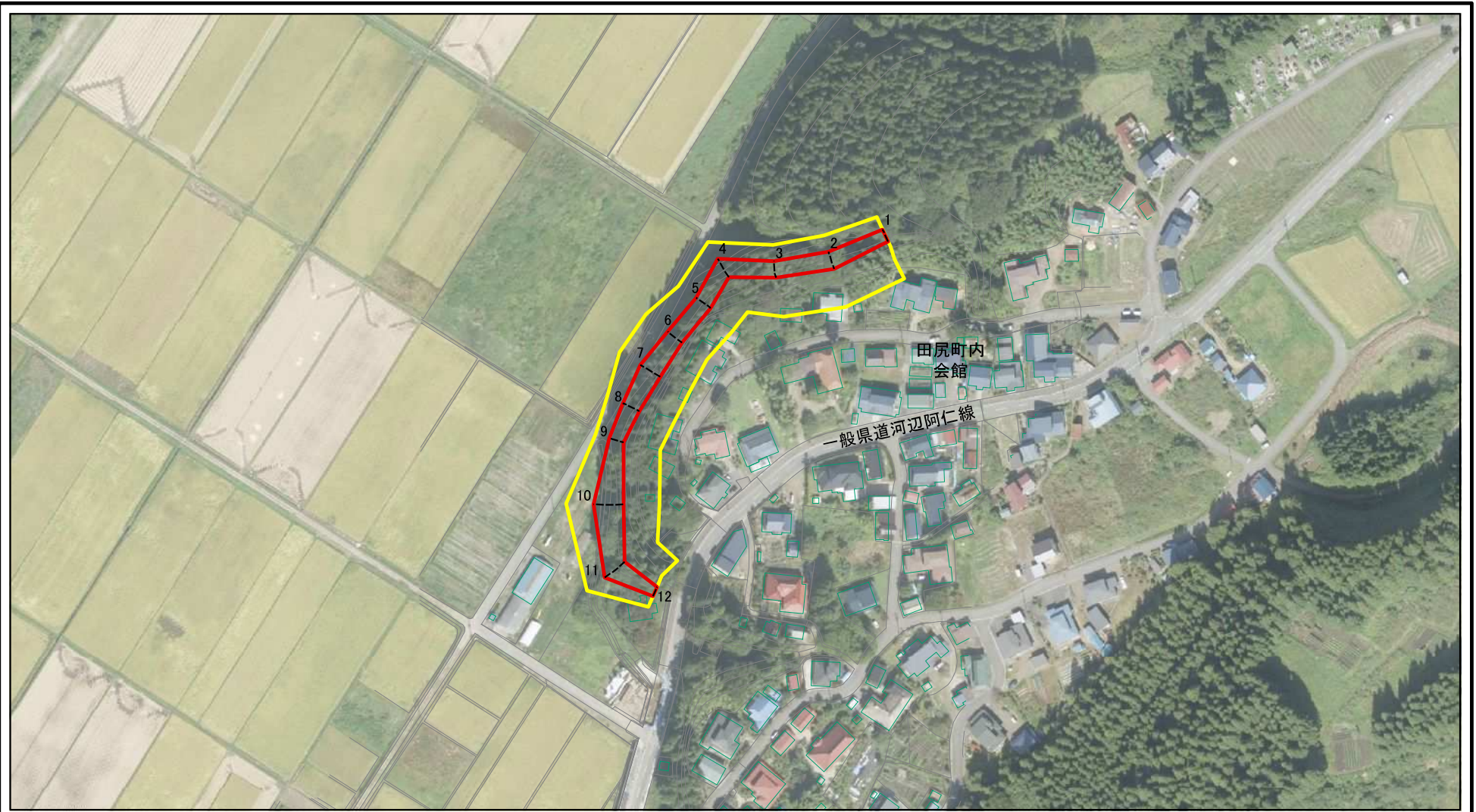

図中の数字は横断測線番号を示す

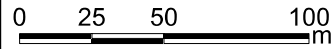

様式-2(急) 土砂災害警戒区域・土砂災害特別警戒区域 区域図(その1)	土砂災害防止法施行令第二条の基準に該当する区域		N 縮尺 1:2,500	自然現象の種類	急傾斜地の崩壊	箇所番号	II-783	
	土砂災害防止法施行令第三条の基準に該当する区域			告示番号	第111号	箇所名	田尻上野田	
	土砂等の(移動)高さが1m以下の場合、土砂等の移動による力が100kN/mを超える区域			告示年月日	令和元年7月23日	所在地	秋田県秋田市河辺三内字田尻下野田、田尻上野田及び田尻面	
	土砂等の堆積の高さが3mを超える区域							
それ以外の区域								

土砂災害警戒区域等の指定の公示に係る図書(その2-1)

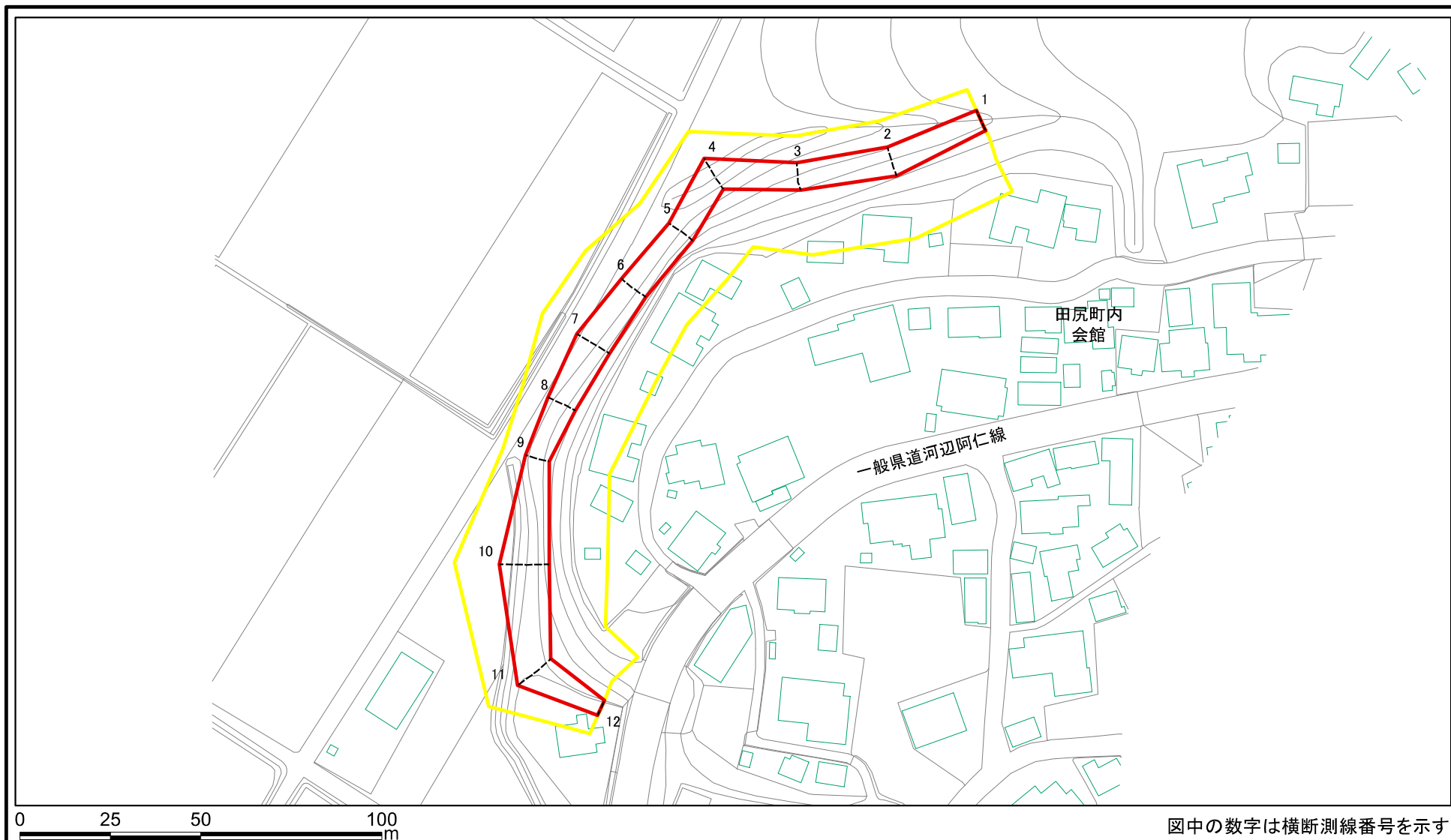

様式-2-1(急)

土砂災害警戒区域・土砂災害特別警戒区域
区域図(その2)

土砂災害防止法施行令第二条の基準に該当する区域	
土砂災害防止法施行令第三条の基準に該当する区域	
土砂等の(移動)高さが1m以下の場合、土砂等の移動による力が100kN/mを超える区域	
土砂等の堆積の高さが3mを超える区域	
それ以外の区域	



縮尺

1:1,500

自然現象の種類

告示番号

告示年月日

急傾斜地の崩壊

第111号

令和元年7月23日

箇所番号 II-783

箇所名 田尻上野田

所在地 秋田県秋田市河辺三内字田尻下野田、田尻上野田及び田尻面

土砂災害警戒区域等の指定の公示に係る図書(その2-1)

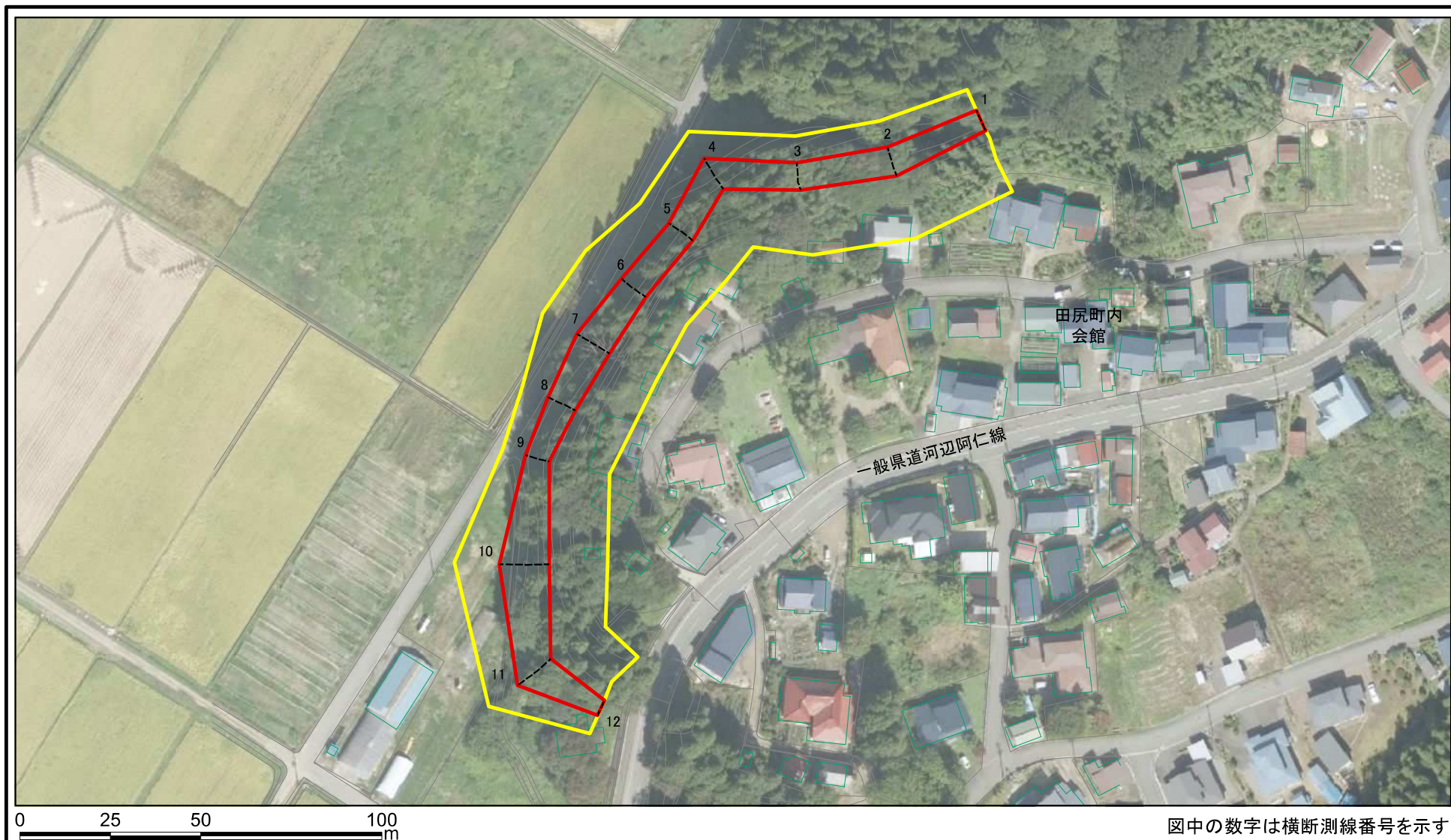

様式-2-1(急)

土砂災害警戒区域・土砂災害特別警戒区域
区域図(その2)

土砂災害防止法施行令第二条の基準に該当する区域



自然現象
の種類

急傾斜地の崩壊

箇所番号 II-783

土砂災害防止法
施行令第三条の
基準に該当する
区域

土石等の(移動)高さが1m以下の場合、
土石等の移動による力が100kN/mを超える区域



縮尺

告示番号

第111号

箇所名 田尻上野田

土石等の堆積の高さが3mを超える区域
それ以外の区域



1:1,500

告示年月日

令和元年7月23日

所在地

秋田県秋田市河辺三内字田尻下野田、
田尻上野田及び田尻面

土砂災害警戒区域等の指定の公示に係る図書(その2-2)

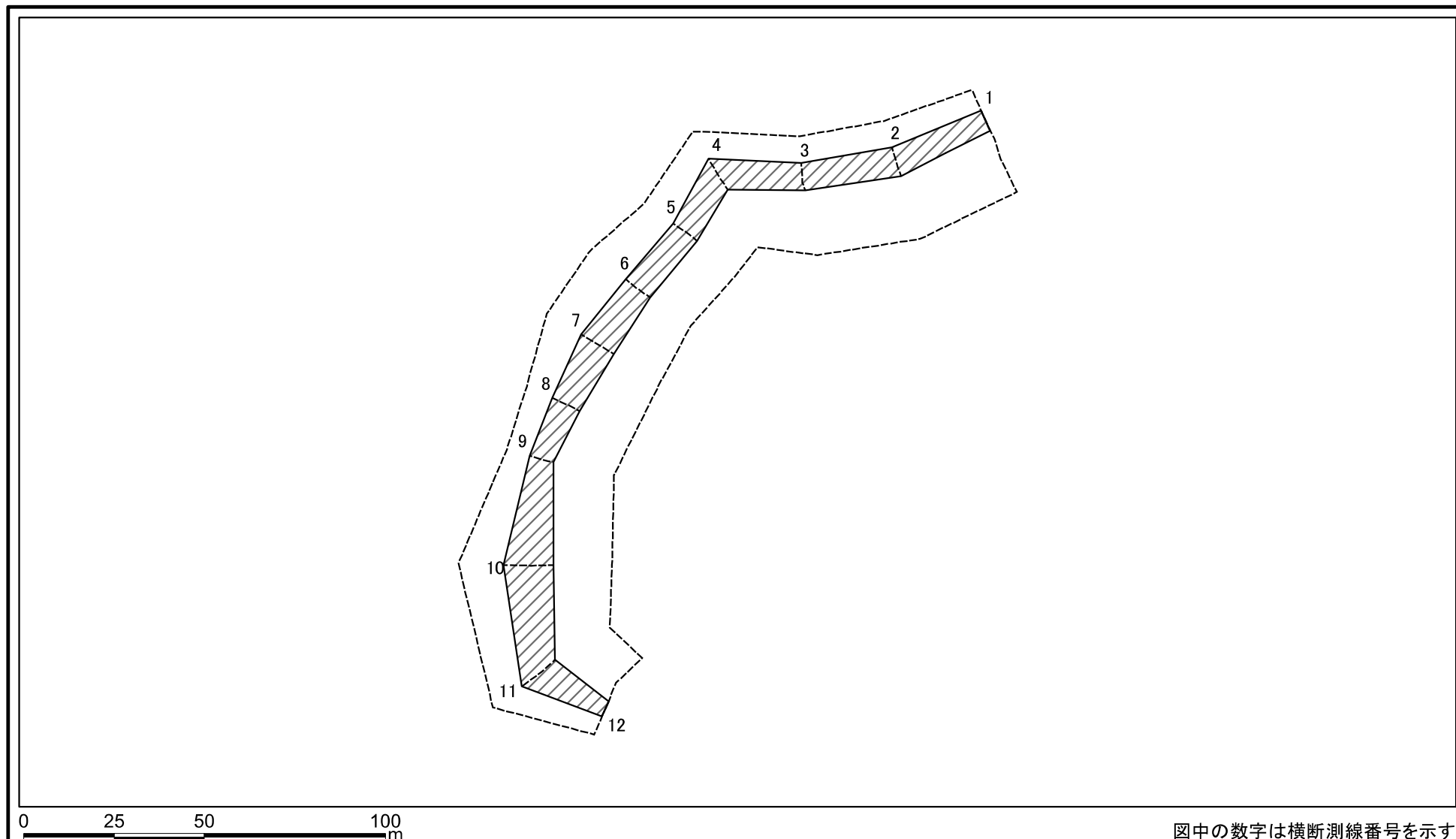

図中の数字は横断測線番号を示す

様式-2-2(急) 土砂災害特別警戒区域の区域区分図 (急傾斜地の崩壊に伴う土石等の移動により建築物の地上部に作用すると想定される力)	土砂災害防止法施行令第二条の基準に該当する区域		N 縮尺 1:1,500	自然現象の種類	急傾斜地の崩壊	箇所番号	II-783
	土砂災害防止法施行令第三条の基準に該当する区域			告示番号	第111号	箇所名	田尻上野田
	それ以外の区域		告示年月日	令和元年7月23日	所在地	秋田県秋田市河辺三内字田尻下野田、田尻上野田及び田尻面	

土砂災害警戒区域等の指定の公示に係る図書(その2-3)

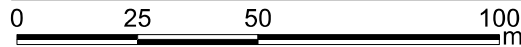
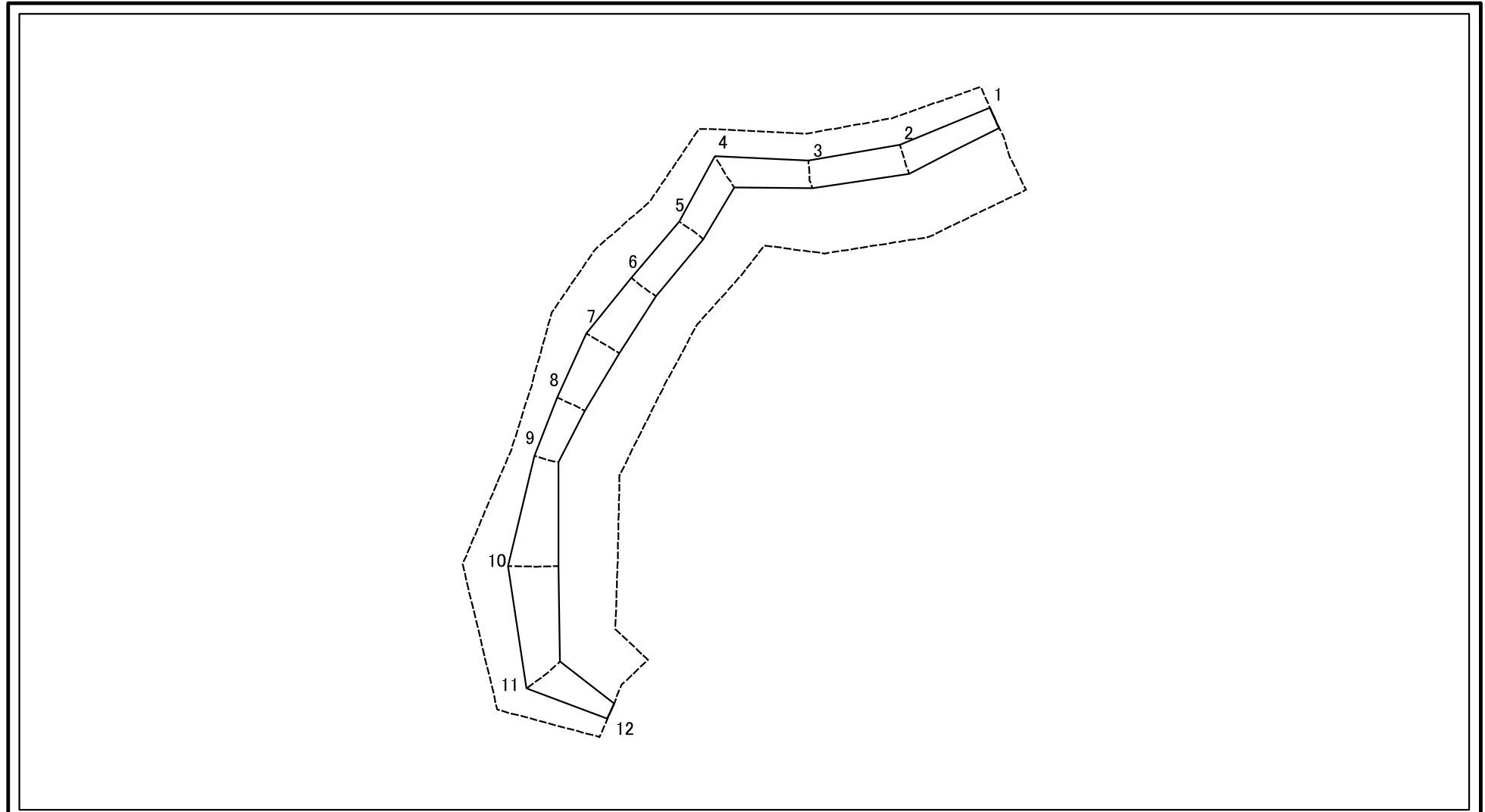

図中の数字は横断測線番号を示す

様式-2-3(急) 土砂災害特別警戒区域の区域区分図 (急傾斜地の崩壊に伴う土石等の堆積により 建築物の地上部に作用すると想定される力)	土砂災害防止法施行令第二条の基準に該当する区域			N 縮尺 1:1,500	自然現象の種類	急傾斜地の崩壊	箇所番号	II-783
	土砂災害防止法施行令第三条の基準に該当する区域	土石等の堆積の高さが3mを超える区域			告示番号	第111号	箇所名	田尻上野田
		それ以外の区域			告示年月日	令和元年7月23日	所在地	秋田県秋田市河辺三内字田尻下野田、田尻上野田及び田尻面

土砂災害警戒区域等の指定の公示に係る図書(その3)(案)

横断測線の区間	土石等の移動により建築物の地上部に作用すると想定される力				土石等の堆積により建築物の地上部に作用すると想定される力				横断測線の区間	土石等の移動により建築物の地上部に作用すると想定される力				土石等の堆積により建築物の地上部に作用すると想定される力			
	土石等の(移動)高さが1m以下の場合、土石等の移動による力が100kN/m ² を超える区域		それ以外の区域		土石等の堆積の高さが3mを超える区域		それ以外の区域			土石等の(移動)高さが1m以下の場合、土石等の移動による力が100kN/m ² を超える区域		それ以外の区域		土石等の堆積の高さが3mを超える区域		それ以外の区域	
	力の大きさのうち最大のもの(kN/m ²)	土石等の高さ(m)	力の大きさのうち最大のもの(kN/m ²)	土石等の高さ(m)	力の大きさのうち最大のもの(kN/m ²)	土石等の高さ(m)	力の大きさのうち最大のもの(kN/m ²)	土石等の高さ(m)		力の大きさのうち最大のもの(kN/m ²)	土石等の高さ(m)	力の大きさのうち最大のもの(kN/m ²)	土石等の高さ(m)	力の大きさのうち最大のもの(kN/m ²)	土石等の高さ(m)	力の大きさのうち最大のもの(kN/m ²)	土石等の高さ(m)
1 ~ 2	-	-	71.26	1.00	-	-	8.44	1.61	~								
2 ~ 3	-	-	71.26	1.00	-	-	8.44	1.61	~								
3 ~ 4	-	-	76.35	1.00	-	-	8.42	1.61	~								
4 ~ 5	-	-	76.35	1.00	-	-	10.74	2.05	~								
5 ~ 6	-	-	72.08	1.00	-	-	11.77	2.24	~								
6 ~ 7	-	-	84.09	1.00	-	-	11.77	2.24	~								
7 ~ 8	-	-	84.09	1.00	-	-	10.30	1.96	~								
8 ~ 9	-	-	75.33	1.00	-	-	9.34	1.78	~								
9 ~ 10	-	-	96.78	1.00	-	-	11.64	2.22	~								
10 ~ 11	-	-	96.78	1.00	-	-	11.64	2.22	~								
11 ~ 12	-	-	83.47	1.00	-	-	9.95	1.90	~								
~									~								
~									~								
~									~								
~									~								
~									~								
~									~								
~									~								
~									~								
~									~								
~									~								
~									~								
~									~								
~									~								
~									~								
~									~								
~									~								
~									~								
~									~								
~									~								
~									~								
~									~								
~									~								
~									~								
様式-3(急) 建築物の構造の規制に必要な衝撃に関する事項	自然現象の種類	急傾斜地の崩壊			箇所番号	II-783											
	告示番号	第111号			箇所名	田尻上野田											
	告示年月日	令和元年7月23日			所在地	秋田県秋田市河辺三内字田尻下野田、田尻上野田及び田尻面											