

土砂災害警戒区域等の指定の公示に係る図書（その1）

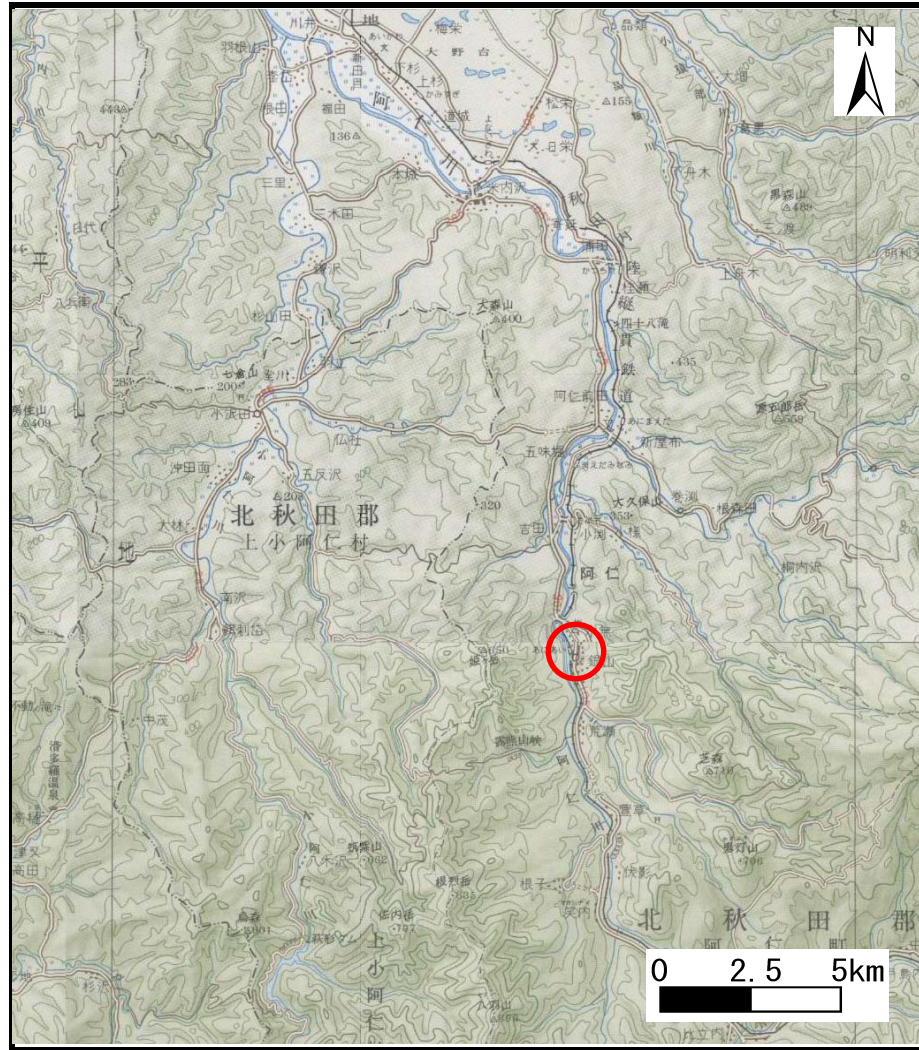

(1/200,000)

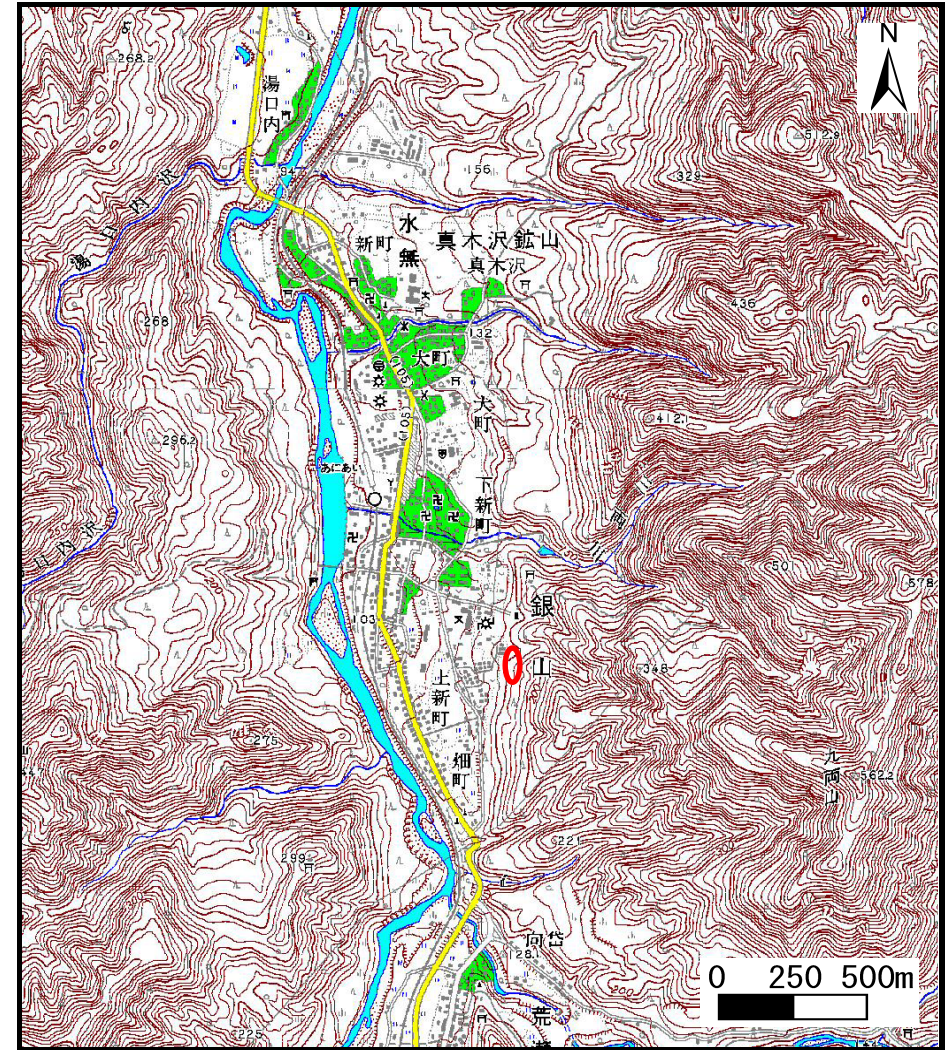

(1/25,000)

様式-1(急) 土砂災害警戒区域・土砂災害特別警戒区域 位置図	自然現象の種類	急傾斜地の崩壊
	箇所番号	I-206-2
	箇所名	町営住宅
	所在地	秋田県北秋田市阿仁水無字畑町東裏

この地図は、国土地理院長の承認を得て、同院発行の地勢図1/200,000(地図画像)及び数値地図25,000(地図画像)を複製したものである。(承認番号 平21業複、第491号)

土砂災害警戒区域等の指定の公示に係る図書(その2)

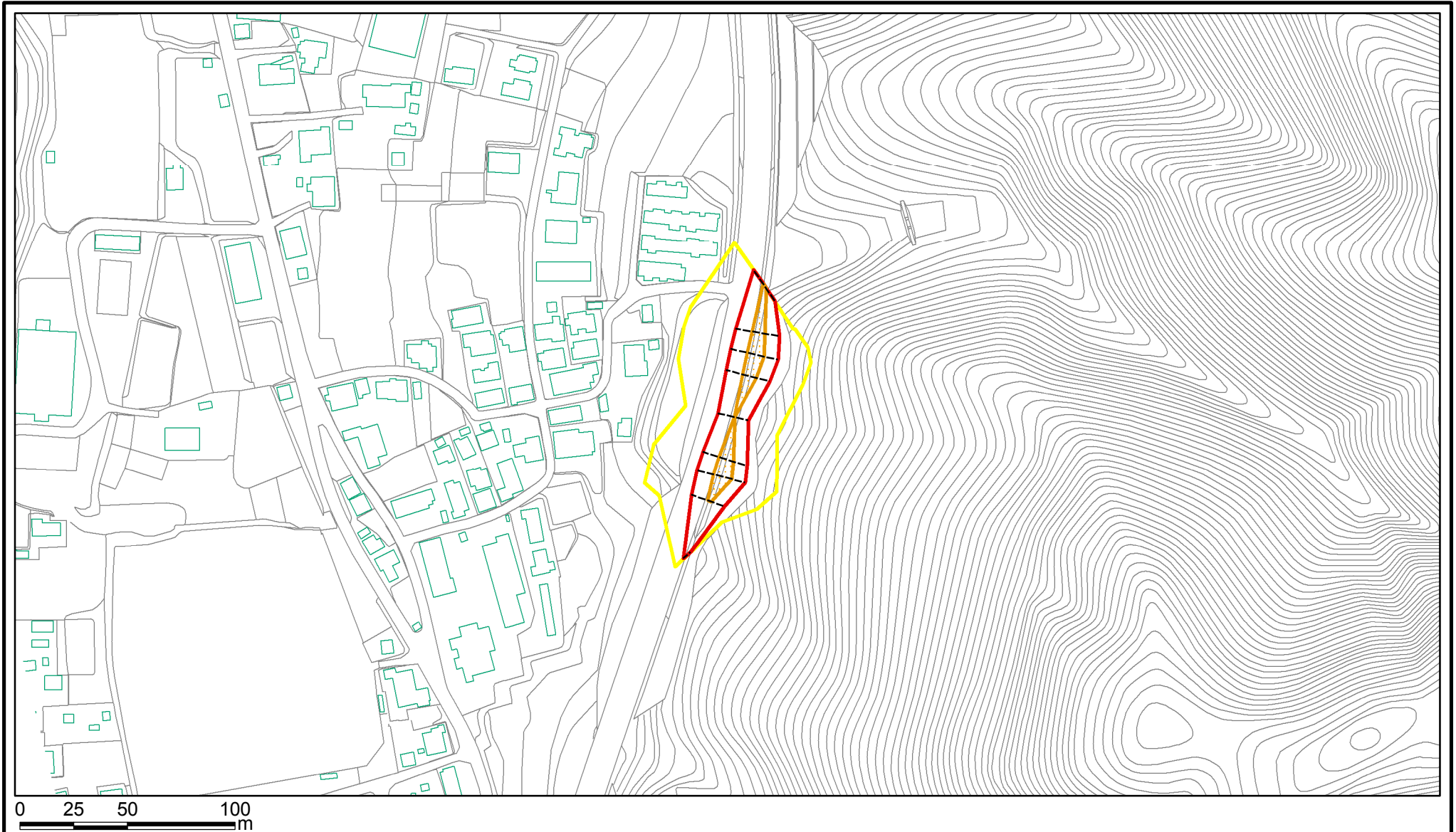

様式-2(急)
土砂災害警戒区域・土砂災害特別警戒区域
区域図(その1)

土砂災害防止法施行令第二条の基準に該当する区域	
土砂災害防止法施行令第三条の基準に該当する区域	
それ以外の区域	

N	
縮尺	
1:2,500	

自然現象の種類	急傾斜地の崩壊	箇所番号	I-206-2
告示番号	第163号	箇所名	町営住宅
告示年月日	平成23年3月29日	所在地	秋田県北秋田市阿仁水無字畑町東裏

土砂災害警戒区域等の指定の公示に係る図書(その2)



様式-2(急)
土砂災害警戒区域・土砂災害特別警戒区域
区域図(その1)

土砂災害防止法施行令第二条の基準に該当する区域	
土砂災害防止法施行令第三条の基準に該当する区域	
それ以外の区域	

N	
縮尺	1:2,500

自然現象の種類	急傾斜地の崩壊	箇所番号	I-206-2
告示番号	第163号	箇所名	町営住宅
告示年月日	平成23年3月29日	所在地	秋田県北秋田市阿仁水無字畑町東裏

土砂災害警戒区域等の指定の公示に係る図書(その2-1)

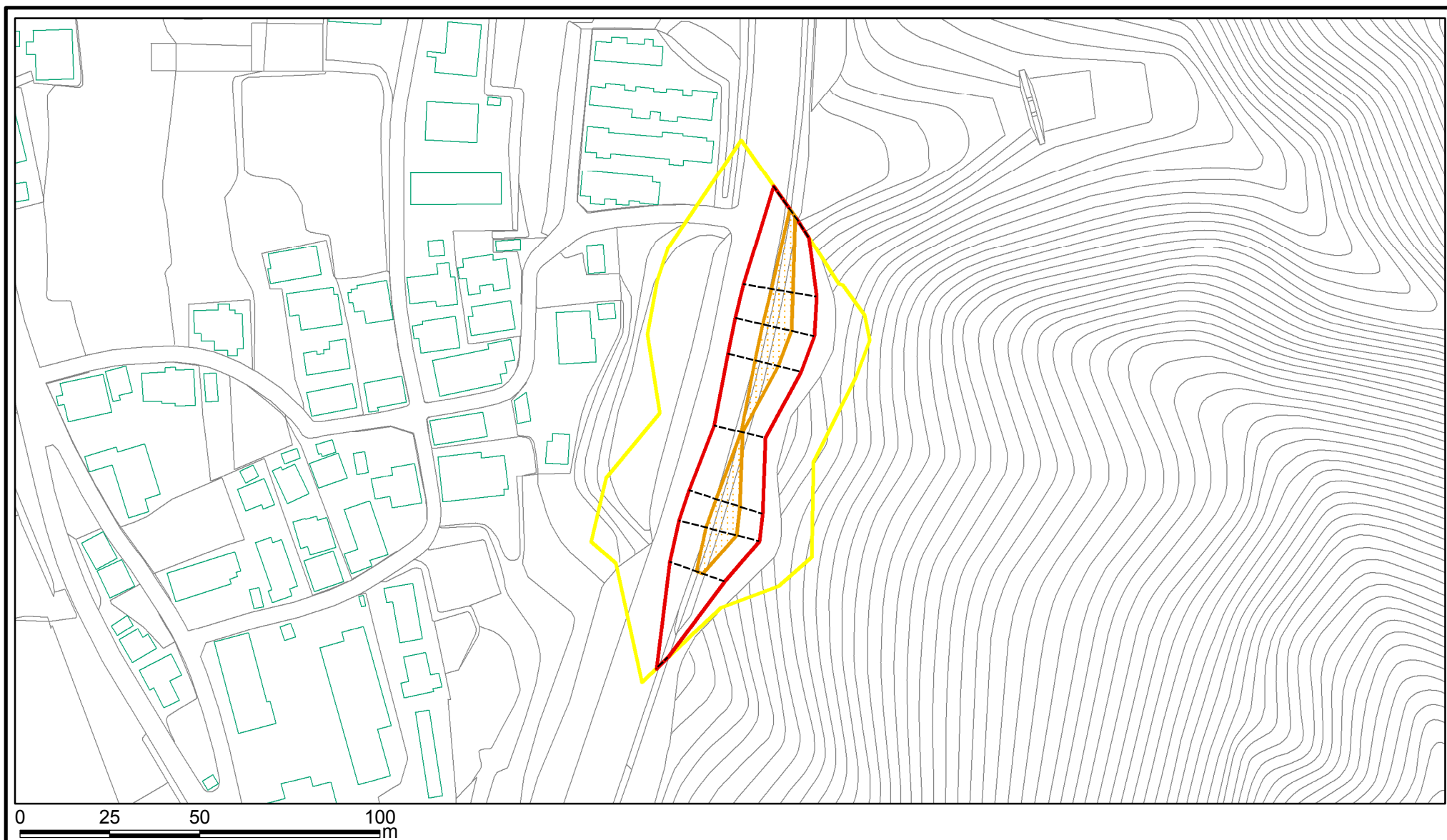

様式-2-1(急) 土砂災害警戒区域・土砂災害特別警戒区域 区域図(その2)	土砂災害防止法施行令第二条の基準に該当する区域		N 縮尺 1:1,500	自然現象の種類	急傾斜地の崩壊	箇所番号	I-206-2
	土砂災害防止法施行令第三条の基準に該当する区域			告示番号	第163号	箇所名	町営住宅
	それ以外の区域			告示年月日	平成23年3月29日	所在地	秋田県北秋田市阿仁水無字畑町東裏

土砂災害警戒区域等の指定の公示に係る図書(その2-1)

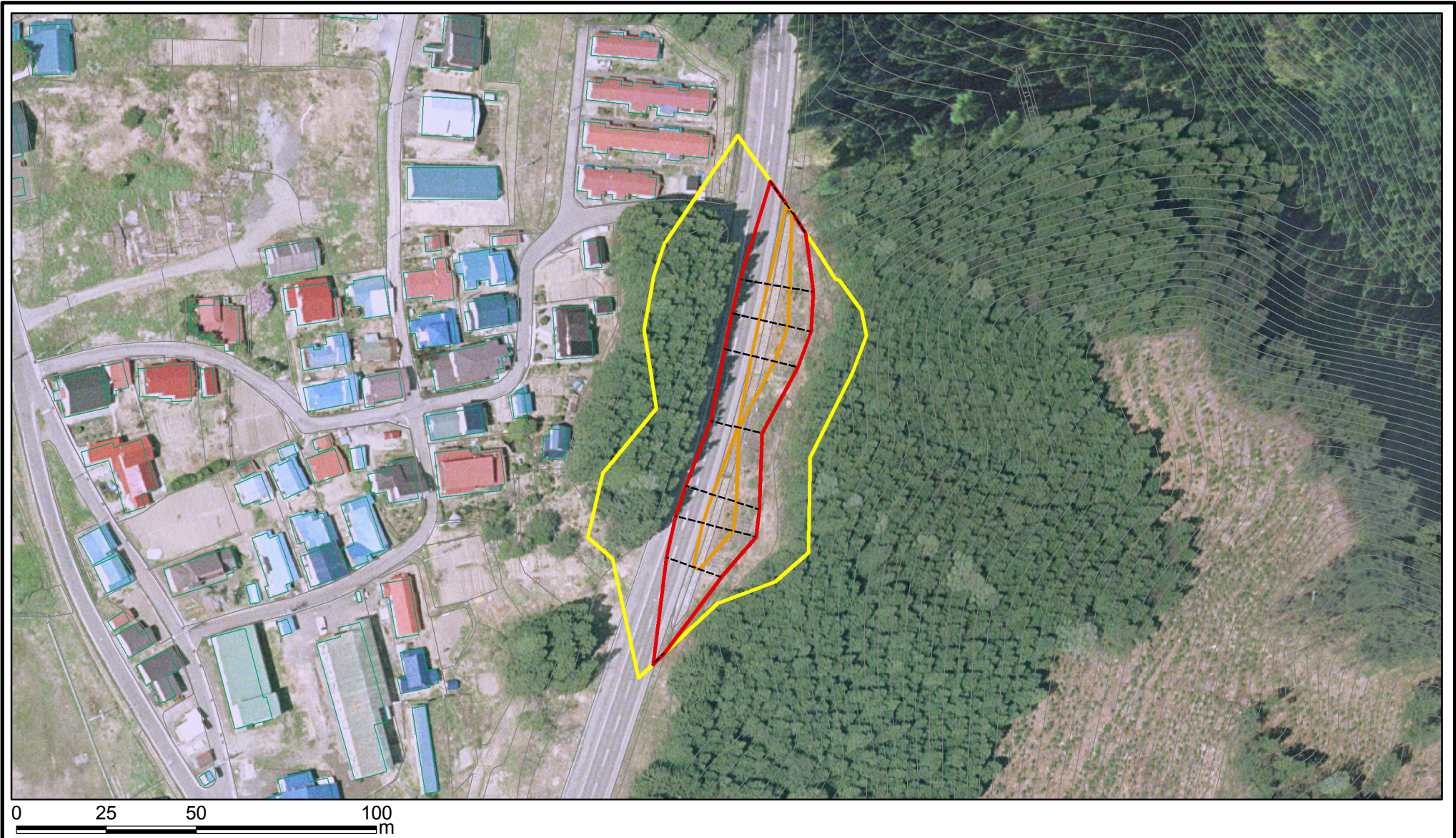

様式-2-1(急) 土砂災害警戒区域・土砂災害特別警戒区域 区域図(その2)	土砂災害防止法施行令第二条の基準に該当する区域		N 縮尺 1:1,500	自然現象の種類	急傾斜地の崩壊	箇所番号	I-206-2
	土砂災害防止法施行令第三条の基準に該当する区域			告示番号	第163号	箇所名	町営住宅
	土砂等の(移動)高さが1m以下の場合、土砂等の移動による力が100kN/mを超える区域			告示年月日	平成23年3月29日	所在地	秋田県北秋田市阿仁水無字畑町東裏
	土砂等の堆積の高さが3mを超える区域						
	それ以外の区域						

土砂災害警戒区域等の指定の公示に係る図書(その2-2)

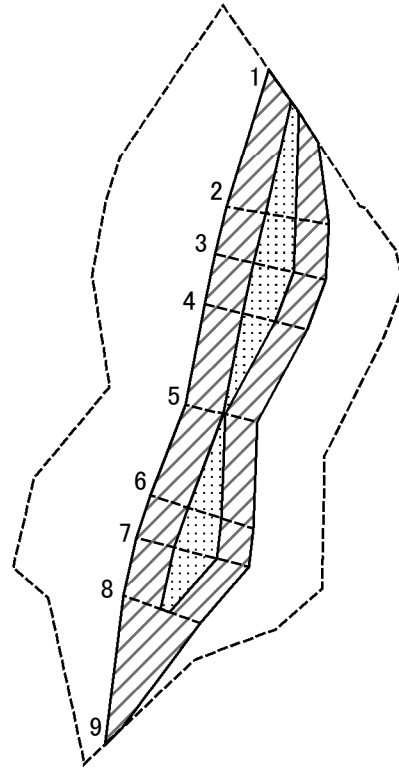

図中の数字は横断測線番号を示す

様式-2-2(急)
土砂災害特別警戒区域の区域区分図
(急傾斜地の崩壊に伴う土石等の移動により
建築物の地上部に作用すると想定される力)

土砂災害防止法施行令第二条の基準に該当する区域	
土砂災害防止法施行令第三条の基準に該当する区域	
それ以外の区域	

縮尺	N
	1:1,500

自然現象の種類	急傾斜地の崩壊	箇所番号	I-206-2
告示番号	第163号	箇所名	町営住宅
告示年月日	平成23年3月29日	所在地	秋田県北秋田市阿仁水無字畑町東裏

土砂災害警戒区域等の指定の公示に係る図書(その2-3)

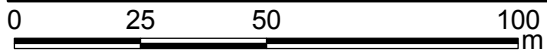
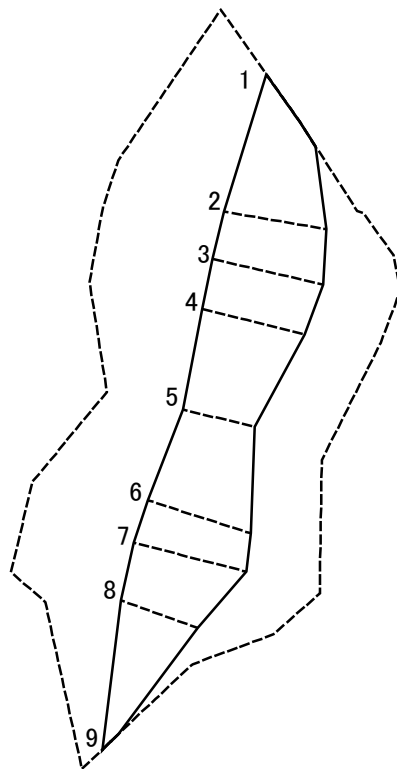

図中の数字は横断測線番号を示す

様式-2-3(急)
土砂災害特別警戒区域の区域区分図
(急傾斜地の崩壊に伴う土石等の堆積により
建築物の地上部に作用すると想定される力)

土砂災害防止法施行令第二条の基準に該当する区域	
土砂災害防止法施行令第三条の基準に該当する区域	
それ以外の区域	

N
縮尺
1:1,500

自然現象の種類	急傾斜地の崩壊	箇所番号	I-206-2
告示番号	第163号	箇所名	町営住宅
告示年月日	平成23年3月29日	所在地	秋田県北秋田市阿仁水無字畑町東裏

