

秋 田 県

# 土木工事共通仕様書

令和元年10月1日以降適用

# 出来形管理基準

## 【 港 湾 編 】

赤字：秋田県独自項目

青字：今回改訂部分

(R1.10.1改訂)

— 表紙 (裏) 空欄 —

# 港湾工事施工管理基準

この港湾工事施工管理基準(以下「管理基準」とする。)は、土木工事共通仕様書第1編 1-1-1-25「施工管理」に規定する土木工事の施工管理及び規格値の基準を定めたものである。

## 1. 目的

この管理基準は、港湾工事の施工について、契約図書に定められた工期、工事目的物の出来形及び品質規格の確保を目的とする。

## 2. 適用

この管理基準は、秋田県が発注する港湾工事について適用する。ただし、設計図書に明示されていない仮設構造物等は除くものとする。また、工事の種類、規模、施工条件等により、この管理基準により難しい場合、または、基準、規格値が定められていない工種については、監督職員と協議の上、施工管理を行うものとする。

## 3. 構成

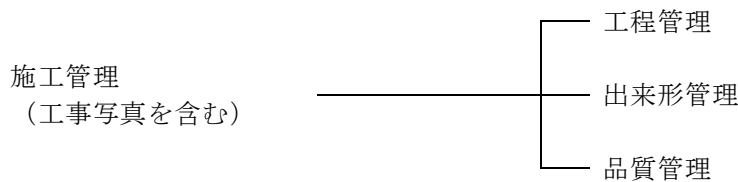

## 4. 管理の実施

- (1) 受注者は、工事施工前に、施工管理計画及び施工管理担当者を定めなければならない。
- (2) 施工管理担当者は、当該工事の施工内容を把握し、適切な施工管理を行わなければならない。
- (3) 受注者は、測定(試験)等を工事の施工と並行して、管理の目的が達せられるよう速やかに実施しなければならない。
- (4) 受注者は、測定(試験)等の結果をその都度管理図表等に記録し、適切な管理のもとに保管し、監督職員の請求に対し速やかに提示するとともに、工事完成時に提出しなければならない。

## 5. 管理項目及び方法

### (1) 工程管理

受注者は、工事内容に応じて適切な工程管理(ネットワーク、バーチャート方式など)を行うものとする。ただし、応急処理又は維持工事等の当初工事計画が困難な工事内容については、省略できるものとする。

### (2) 出来形管理

受注者は、出来形を出来形管理基準に定める測定項目及び測定

秋田県土木工事共通仕様書[R元. 10.1 適用]

基準により実測し、設計値と実測値を対比して記録した出来形管理図表を作成し管理するものとする。

なお、測定基準において測定箇所数「〇〇につき1ヶ所」となっている項目については、少数点以下を切り上げた箇所数測定するものとする。

### (3)品質管理

1. 工事に使用する材料（製品を含む、以下同じ。）の品質に関する管理項目、管理内容、管理方法、品質規格、測定頻度及び結果の整理方法は設計図書及び「港湾工事品質管理基準」の定めによらなければならない。
2. 受注者は、品質に異常値が想定される場合、品質確認に必要な試験等を行わなければならない。なお、監督職員は、品質に疑いのある場合、品質確認に必要な試験等を指示することができるものとする。なお、それらに要する費用については受注者の負担とするものとする。
3. 受注者は、工事の種類、規模、施工条件等により、「港湾工事品質管理基準」に定める管理基準により難しい場合、事前に監督職員の承諾を得て、品質に関する管理項目、管理内容、管理方法、品質規格、測定頻度及び結果の整理方法を変更することができるものとする。
4. 受注者は、工事に使用する材料の品質管理を設計図書及び「港湾工事品質管理基準」に基づき実施し、その結果を速やかにとりまとめ監督職員に提出しなければならない。なお、この基準に示す管理図表の様式により難しい場合は、事前に監督職員の承諾を得た様式によることができるものとする。

## 6.規格値

受注者は、出来形管理基準及び品質管理基準により測定した各実測（試験・検査・計測）値は、すべて規格値を満足しなければならない。

## 7.その他

受注者は、工事写真を施工管理の手段として、各工事の施工段階及び工事完成後明視できない箇所の施工状況、出来形寸法、品質管理状況、工事中の災害写真等を写真管理基準により撮影し、適切な管理のもとに保管し、監督職員の請求に対し速やかに提示するとともに、工事完成時に提出しなければならない。

【第4編 港湾工事編】

章、節	条	工種	種別	準用する出来形管理基準	頁	
港湾工事編		共通の工種	圧密・排水工	サンドドレーン		6
				敷砂均し		6
				載荷土砂		6
				ペーパードレーン		7
				グラベルマット		7
				グラベルドレーン		7
				締固工	ロッドコンパクション	
			サンドコンパクションパイル			8
			盛土土砂撤去			8
			敷砂均し			8
			固化工	深層混合処理杭		9
				敷砂均し		9
				事前混合処理		9
				表層固化処理		9
			洗掘防止工	洗掘防止		10
			中詰工	砂・石材中詰		10
				コンクリート中詰		10
				プレパックドコンクリート中詰		10
			蓋コンクリート工	蓋コンクリート		10
			蓋ブロック工	蓋ブロック製作		10
				蓋ブロック据付		10
			鋼矢板工	先行掘削		11
				鋼矢板 イ) 鋼矢板		11
				ロ) 鋼管矢板		11
			控工	控鋼矢板		12
				控鋼杭		12
				プレキャストコンクリート控壁		12
				場所打コンクリート控壁		13
				腹起		13
				タイ材 イ) タイロッド取付		13
				ロ) タイワイヤー取付		13
			鋼杭工	先行掘削		14
				鋼杭		14
			コンクリート杭工	コンクリート杭		14
			防食工	電気防食		15
				FRP モルタル被覆		15
				ペトロラタム被覆		15
				コンクリート被覆		15
				防食塗装		15

【第4編 港湾工事編】

章、節	条	工種	種別	準用する出来形管理基準	頁	
港湾工事編		共通の工種	コンクリート舗装工	下層路盤		16
				上層路盤		16
				コンクリート舗装版		16
		アスファルト舗装工	下層路盤		17	
			上層路盤		17	
			基層		17	
			表層		17	
		植生工	張芝		18	
			筋芝		18	
			播種		18	
			種子吹付		18	
			植栽		18	
		海上地盤改良工	床掘工	ポンプ床掘		18
				グラブ床掘		18
				硬土盤床掘		18
	砕岩床掘				18	
	バックホウ床掘				18	
	置換工		置換材均し		19	
	圧密・排水工		圧密・排水工		6 7	
	締固工		締固工		8	
	固化工		固化工		9	
	基礎工		基礎盛砂工	盛砂均し		19
		洗掘防止工	洗掘防止工		10	
		基礎砕石工	基礎砕石 (均しを行わない面)		20	
			捨石本均し		20	
			捨石荒均し		20	
		基礎ブロック工	基礎ブロック製作		21	
			基礎ブロック据付		21	
	本体工(ケーソン式)	ケーソン製作工	ケーソン製作		21	
		ケーソン進水据付工	ケーソン進水据付		22	
		中詰工	中詰工		10	
		蓋コンクリート工	蓋コンクリート工		10	
		蓋ブロック工	蓋ブロック工		10	
	本体工(ブロック式)	本体ブロック製作工	本体ブロック製作		23	
		本体ブロック据付工	本体ブロック据付		23	
		中詰工	中詰工		10	
		蓋コンクリート工	蓋コンクリート工		10	
		蓋ブロック工	蓋ブロック工		10	
	本体工(場所打式)	場所打コンクリート工	場所打コンクリート工		24	
			イ) 防波堤		24	
		ロ) 岸壁		24		
		水中コンクリート工	水中コンクリート工		24	

【第4編 港湾工事編】

章、節	条	工種	種別	準用する出来形管理基準	頁	
港湾工事編		本体工(場所打式)	プレパックドコンクリート工	プレパックドコンクリート工		24
			水中不分離性コンクリート工	水中不分離性コンクリート工		24
		本体工(捨石・捨ブロック式)	洗掘防止工	洗掘防止工		10
			本体捨石工	本体捨石工		20
			捨ブロック工	捨ブロック製作		25
				捨ブロック据付		25
			場所打コンクリート工	場所打コンクリート工		26
		本体工(鋼矢板式)	鋼矢板工	鋼矢板工		11
			控工	控工		12 13
		本体工(コンクリート矢板式)	コンクリート矢板工	コンクリート矢板		26
			控工	控工		12 13
		本体工(鋼杭式)	鋼杭工	鋼杭工		14
		本体工(コンクリート杭式)	コンクリート杭工	コンクリート杭工		14
			被覆・根固工	被覆石工	被覆石 (均しを行わない面)	
		被覆石均し				27
		被覆ブロック工		被覆ブロック製作		28
				被覆ブロック据付		28
		根固ブロック工		根固ブロック製作		28
				根固ブロック据付		28
		上部工	上部コンクリート工	上部コンクリート工 イ) 防波堤		28
				ロ) 岸壁		28
				ハ) 栈橋		28
			上部ブロック工	上部ブロック製作		29
				上部ブロック据付 イ) 防波堤		29
				ロ) 岸壁		29
				ハ) 栈橋上部コンクリート		29
				付属工	係船柱工	係船柱
		防舷材工	防舷材			29
		車止・縁金物工	車止・縁金物工			30
		防食工	防食工			15
		付属設備工	係船環			30
		消波工	洗掘防止工	洗掘防止工		10
			消波ブロック工	消波ブロック製作		30
				消波ブロック据付		30
		裏込・裏埋工	裏込工	裏込材 (均しを行わない面)		31
				裏込均し		31
				吸出し防止材		31
			裏埋工	裏埋材		31
			裏埋土工	土砂掘削		31

【第4編 港湾工事編】

章、節	条	工種	種別	準用する出来形管理基準	頁	
港湾工事編		裏込・裏埋工	裏埋土工	土砂盛土		31
		陸上地盤改良工	圧密・排水工	圧密・排水工		6
			締固工	締固工		8
			固化工	固化工		9
		土工	掘削工	土砂掘削		32
			盛土工	土砂盛土		32
			路床盛土工	路床盛土		32
			法面工	法面		31 18
		舗装工	コンクリート舗装工	コンクリート舗装工		16
			アスファルト舗装工	アスファルト舗装工		17
		維持補修工	維持塗装工	係船柱塗装		33
				車止塗装 イ) 鋼製		33
				ロ) その他		33
				縁金物塗装		33
			防食工	防食工		15
		構造物撤去工	取壊し工	コンクリート取壊し		34
			撤去工	水中コンクリート撤去		34
				鋼矢板等切断撤去		34
				腹起・タイ材撤去		34
				舗装版撤去		34
				石材撤去		34
				ケーソン撤去		34
				ブロック撤去		34
				鋼矢板・H型鋼杭引き抜き撤去		34
				仮設工	仮設鋼矢板工	仮設鋼矢板・ H型鋼杭
		仮設鋼管杭・鋼管矢板工	先行掘削			11
			仮設鋼管杭・鋼管矢板工			11 14
		仮設道路工	仮設道路工			16 17
		雑工	現場鋼材溶接工	現場鋼材溶接		35
				被覆溶接(水中)		35
				スタッド溶接(水中)		35
			現場鋼材切断工	現場鋼材切断 イ) 陸上現場切断		36
				ロ) 水中切断		36
			その他雑工	清掃		36
				削孔		36
		浚渫工	ポンプ浚渫工	ポンプ浚渫		36
			グラブ浚渫工	グラブ浚渫		36
			硬土盤浚渫工	硬土盤浚渫		36
			岩盤浚渫工	砕岩浚渫		36



【第4編 港湾工事編】

章、節	条	工種		種別	準用する出来形管理基準	頁	
港湾工事編		浚渫工	バックホウ浚渫工	バックホウ浚渫		36	
		埋立工	固化工	固化工		9	
			埋立土工	土砂掘削		31	
				土砂盛土		31	
		道路舗装工	コンクリート舗装工	コンクリート舗装工		16	
			アスファルト舗装工	アスファルト舗装工		17	
			道路付属工	縁石		38	
				区画線及び道路標示		38	
				道路標識		38	
		防護柵			38		
		緑地工	植生工	植生工		18	
		船揚場	船揚場	船揚場		38	
		海岸構造物工				38	

(空白)

## 1. 共通の工種

## 1-1 圧密・排水工

工種	管理項目	測定方法	測定密度	測定単位	結果の整理方法	許容範囲	備考
1. サンドドレーン	位置	自動位置決め装置 又は トランシット及び光波測距儀により測定	移動毎及び監督職員の指示による。	1 cm	管理図に測定結果を記入し提出	±10cm	自動位置決め装置の作動状況が確認されていれば不要。
	天端高 先端深度	打込記録の確認	全数	10cm	打込記録紙及び管理表を作成して提出	天端高 +規定しない -0  先端深度 +0 -規定しない	+;設計値より浅い(高い)ことをいう。 -;設計値より深い(低い)ことをいう。( )は陸上。
	砂の投入量	打込記録の確認	全数	0.1m <sup>3</sup>	打込記録紙に砂の圧入量を記入し提出		
2. 敷砂均し	延長	スチールテープ、間縄、光波測距儀等により測定	施工完了後	10cm	管理図に延長を記入し提出	+規定しない -0	様式・出来形1-1-2参照
	天端高 天端幅 法面勾配	陸上部;スチールテープ、レベル、光波測距儀等で測定	測線間隔20m以下 測点間隔10m以下	天端高 1 cm 天端幅10cm	管理図に天端高、法肩、法尻、天端幅及び法面勾配を記入し提出	天端高 ±30cm 天端幅、法面勾配は特記仕様書による。	
		水中部;スチールテープ、間縄、レド又は音響測深機等により測定	測線間隔20m以下 測点間隔20m以下	10cm			
3. 載荷土砂	延長	スチールテープ、間縄等により測定	施工完了後	10cm	管理図に延長を記入し提出	+規定しない -0	
	天端高 天端幅 法面勾配	陸上部;スチールテープ、レベル、光波測距儀等で測定	測線間隔20m以下 測点間隔10m以下	天端幅10cm 天端高 1 cm	管理図に天端高、法肩、法尻、天端幅及び法面勾配を記入し提出	天端高 ±50cm 天端幅、法面勾配は特記仕様書による。	
		水中部;スチールテープ、間縄、レド又は音響測深機等により測定	測線間隔20m以下 測点間隔20m以下	10cm			

工種	管理項目	測定方法	測定密度	測定単位	結果の整理方法	許容範囲	備考
4. ベーバードレーン	位置	自動位置決め装置 又は トランシット及び光波測距儀により測定	移動毎及び監督職員の指示による。	1 cm	管理図に測定結果を記入し提出	±10cm	自動位置決め装置の作動状況が確認されていれば不要。
	天端高 先端深度	打込記録の確認	全数	10cm	打込記録紙及び管理表を作成して提出	天端高 +規定しない -0 先端深度 +0 -規定しない	+; 設計値より浅い (高い) ことをいう。 -; 設計値より深い (低い) ことをいう。 ( ) は陸上。
	ドレーン材の打込長	打込記録の確認	全数	10cm	打込記録紙に打込長を記入し提出		
5. グラベルマット	延長	スチールテープ、間縄、光波測距儀等により測定	施工完了後	10cm	管理図に延長を記入し提出	+規定しない -0	様式・出来形1-1-2参照
	天端高 天端幅 法面勾配	陸上部; スチールテープ、レベル、光波測距儀等で測定	測線間隔20m以下 測点間隔10m以下	天端高 1 cm 天端幅 10cm	管理図に天端高、法肩、法尻、天端幅及び法面勾配を記入し提出	天端高 ±30cm 天端幅、法面勾配は特記仕様書による。	
		水中部; スチールテープ、間縄、レド又は音響測深機等により測定	測線間隔20m以下 測点間隔20m以下	10cm			
6. グラベルドレーン	位置	自動位置決め装置 又はトランシット及び光波測距儀により測定	移動毎及び監督職員の指示による。	1 cm	管理図に測定結果を記入し提出	±10cm	自動位置決め装置の作動状況が確認されていれば不要。
	天端高 先端深度	打込記録の確認	全数	10cm	打込記録紙及び管理表を作成して提出	天端高 +規定しない -0 先端深度 +0 -規定しない	+; 設計値より浅い (高い) ことをいう。 -; 設計値より深い (低い) ことをいう。 ( ) は陸上。
	碎石の投入量	打込記録の確認	全数	0. 1m3	打込記録紙に碎石の投入量を記入し提出		

1-2 締固工

工種	管理項目	測定方法	測定密度	測定単位	結果の整理方法	許容範囲	備考
1. ロッドコンパクション	位置	自動位置決め装置 又は トランシット及び光波測距儀により測定	移動毎及び監督職員の指示による。	10cm	管理図に測定結果を記入し提出	±10cm	自動位置決め装置の作動状況が確認されていれば不要。
	充填材の投入量			1.0m <sup>3</sup>	測定記録等の提出		
	天端高	打込記録の確認	全数	10cm	打込記録の提出	天端高 +規定しない -0	
	先端深度	打込記録の確認	全数	10cm	打込記録の提出	先端深度 +0 -規定しない	+; 設計値より浅い (高い) ことをいう。 -; 設計値より深い (低い) ことをいう。 ( ) は陸上。
2. サンドコンパクションバイブル	位置	自動位置決め装置 又は トランシット及び光波 測距儀により測定	移動毎及び監督職員の指示による。	1 cm	管理図に測定結果を記入し提出	±10cm	様式・出来形1-2-2参照。 自動位置決め装置の作動状況が確認されていれば不要。
	天端高 先端深度	打込記録の確認	砂杭全数	10cm	打込記録紙及び管理表を作成して提出	天端高 +規定しない -0  先端深度 +0 -規定しない	+; 設計値より浅い (高い) ことをいう。 -; 設計値より深い (低い) ことをいう。 ( ) は陸上。
	砂の投入量	打込記録の確認	砂杭全数	0.1m <sup>3</sup>	打込記録紙に砂の圧入量を記入し提出		
	盛上り量	レベル、音響測深機又はレッドにより測定	完了後 測線・測点間隔は特記仕様書による。	10cm	盛上り量の平面図を作成し提出		
3. 盛上土砂撤去	撤去量	レベル、音響測深機又はレッドにより測定	完了後 測線・測点間隔は特記仕様書による。	10cm	撤去量の平面図を作成し提出		
4. 敷砂均し							1-1-2敷砂均しを適用する。

## 1-3 固化工

工種	管理項目	測定方法	測定密度	測定単位	結果の整理方法	許容範囲	備考
1. 深層混合処理杭	位置	自動位置決め装置 又は トランシット及び光波測距儀により測定	海上施工は改良杭全数。 陸上施工は特記仕様書による。	1 cm	管理図に測定結果を記入し提出	トランシット及び光波測距儀等により測定する場合は特記仕様書による。	様式・出来形1-3-1参照。 自動位置決め装置の作動状況が確認されていけば不要。
	鉛直度接合	トランシット及び傾斜計等により処理機の鉛直度を測定	改良杭全数深度方向に2～5m程度毎に測定 (引抜きと貫入時)	1分又は1cm	改良杭先端部の軌跡図を作成し提出	特記仕様書による。	陸上施工は除く。
	天端高、先端深度	深度計、ワイヤー線出長さ、潮位計、乾舷及び処理機等により確認	改良杭全数	1 cm	打込記録紙又は打込記録データに天端高、先端深度を記入し管理表を提出	天端高 +規定しない -0 先端深度 +0 -規定しない	+；設計値より浅い (高い) ことをいう。 -；設計値より深い (低い) ことをいう。 ( ) は陸上。
	固化材吐出量	流量計等により固化材のm当りの吐出量を確認	改良杭全数	1 $\theta$ 又は1 t	打込記録紙又は打込記録データに固化材吐出量を記入し提出		
	盛上り量	レベル、音響測深機又はレッドにより測定	改良前、改良後	10cm	盛上り量の図面を作成し提出		
2. 敷砂均し							1-1-2敷砂均しを適用する。
3. 事前混合処理	延長	スチールテープ、間縄等により測定	施工完了後	10cm	管理図に延長を記入し提出	+規定しない -0	
	天端高、天端幅	陸上部：スチールテープ、レベル、光波測距儀等で測定	測線間隔20m以下 測点間隔10m以下	天端幅10cm 天端高1 cm	管理図に天端高、天端幅を記入し提出	特記仕様書による。	
		水中部：スチールテープ、間縄、レッド又は音響測深機により測定	測線間隔20m以下 測点間隔20m以下	10cm			
4. 表層固化工	延長	スチールテープ、間縄等により測定	施工完了後	10cm	管理図に延長を記入し提出	+規定しない -0	
	天端高、天端幅、厚さ	スチールテープ、レベル、光波測距儀等で測定	測線間隔20m以下 測点間隔10m以下	天端幅10cm 天端高・厚さ1 cm	管理図に天端高、天端幅、厚さを記入し提出	特記仕様書による。	

## 1-4 洗掘防止工

工種	管理項目	測定方法	測定密度	測定単位	結果の整理方法	許容範囲	備考
1. 洗掘防止	敷設位置	スチールテープ、間縄等により測定	始、終端及び変化する箇所毎並びに20mに1箇所以上。	10cm	測定表及び敷設図を作成し提出	特記仕様書による。	様式・出来形1-4-1参照 アスファルトマット、 繊維系マット、 ゴムマット、 合成樹脂系マット
	重ね幅	スチールテープ等により測定	1枚に2点	1cm	測定表及び敷設図を作成し提出	50cm以上(アスファルトマット・ 繊維系マット、ゴムマット) 30cm以上(合成樹脂系マット)	
	延長	スチールテープ、間縄等により測定	マットの中心を区間毎及び全長	10cm	測定表及び敷設図を作成し提出	+規定しない -10cm	

## 1-5 中詰工

工種	管理項目	測定方法	測定密度	測定単位	結果の整理方法	許容範囲	備考
1. 砂・石材中詰	天端高	レベル、スチールテープ等によりケーソン天端面からの下りを測定	1室につき1箇所(中心)	1cm	管理表を作成し提出	陸上 ±5cm 水中 ±10cm	様式・出来形1-5-1参照
2. コンクリート中詰 3. プレバッドコンクリート中詰	天端高	レベル、スチールテープ等によりケーソン天端面からの下りを測定	1室につき1箇所(中心)	1cm	管理表を作成し提出	陸上 ±3cm 水中 ±5cm	

## 1-6 蓋コンクリート工

工種	管理項目	測定方法	測定密度	測定単位	結果の整理方法	許容範囲	備考
1. 蓋コンクリート	天端高	レベル、スチールテープ等により測定	1室につき1箇所(中心)	1cm	管理表を作成し提出	陸上 ±3cm 水中 ±5cm	様式・出来形1-6-1参照

## 1-7 蓋ブロック工

工種	管理項目	測定方法	測定密度	測定単位	結果の整理方法	許容範囲	備考
1. 蓋ブロック製作	幅、高さ、長さ、壁厚	スチールテープ等により測定	型枠取外し後全数	1cm	管理表を作成し提出	幅 +2cm, -1cm 高さ +2cm, -1cm 長さ +2cm, -1cm 壁厚 ±1cm	
	対角線	スチールテープ等により測定	型枠取外し後全数	1cm	管理表を作成し提出		
2. 蓋ブロック据付	蓋ブロック据付(天端高)	レベル、スチールテープ等により測定	1室につき1箇所	1cm	管理表を作成し提出		

## 1-8 鋼矢板工

工種	管理項目	測定方法	測定密度	測定単位	結果の整理方法	許容範囲	備考
1. 先行掘削	位置	トランシット、光波測距儀、スチールテープ等により測定	全数	10cm	測定表を作成し提出	特記仕様書による。	
	掘削長 掘削深度	レベル等により測定	全数	10cm	測定表を作成し提出	特記仕様書による。	+ ; 設計値より浅いことをいう - ; 設計値より深いことをいう
	掘削径	スチールテープ等により測定（水中の場合はケーシング径等により確認）	全数（水中の場合は適宜）	10cm	測定表を作成し提出	特記仕様書による。	
2. 鋼矢板							
イ) 鋼矢板	打込記録	①矢板の貫入量 ②矢板の打撃回数 について、様式により提出	40枚に1枚		打込記録を提出		様式・出来形1-8-2参照  振動式及び圧入式の打込機を使用する場合の観測項目及び様式は特記仕様書の定めによる。
	矢板壁延長	スチールテープ等により測定（天端付近）	施工中適宜 打込完了時	1 cm	管理表を作成し提出	+ 矢板1枚幅 - 0	
	矢板法線に対する出入り	トランシット、光波測距儀、スチールテープ等により測定	打込完了時、20枚に1枚 及び 計画法線の変化点	1 cm	管理表を作成し提出	±10cm	全数を目視で確認
	矢板法線に対する傾斜	トランシット、光波測距儀、下げ振り、傾斜計等により測定	打込完了時、20枚に1枚 及び 計画法線の変化点	1/1000	管理表を作成し提出	10/1000以下	
	矢板法線方向の傾斜		施工中適宜 打込完了時（両端部）	1 cm 1/1000	管理表を作成し提出	上下の差が矢板1枚幅未満 10/1000以下	
	矢板天端高	レベルにより測定	打込完了時、20枚に1枚	1 cm	管理表を作成し提出	±10cm	全数を目視で確認
	矢板継手部の離脱	観察（水中部は潜水士）	全数		観察結果を報告		
ロ) 鋼管矢板	打込記録	①矢板の貫入量 ②矢板の打撃回数 について、様式により提出	20本に1本		打込記録を提出		様式・出来形1-8-2参照  振動式及び圧入式の打込機を使用する場合の観測項目及び様式は特記仕様書の定めによる。
	矢板壁延長	スチールテープ等により測定（天端付近）	施工中適宜 打込完了時	1 cm	管理表を作成し提出	特記仕様書による。	
	矢板法線に対する出入り	トランシット、光波測距儀、スチールテープ等により測定	打込完了時、10本に1本 及び 計画法線の変化点	1 cm	管理表を作成し提出	±10cm	全数を目視で確認
	矢板法線に対する傾斜	トランシット、光波測距儀、下げ振り、傾斜計等により測定	打込完了時、全数確認後 10本に1本 及び 変化点	1/1000	管理表を作成し提出	10/1000以下	
	矢板法線方向の傾斜		施工中適宜 打込完了時（両端部）	1 cm 1/1000	管理表を作成し提出	上下の差が矢板1枚幅未満 10/1000以下	
	矢板天端高	レベルにより測定	打込完了時、10本に1本	1 cm	管理表を作成し提出	±10cm	全数を目視で確認
	矢板継手部の離脱	観察（水中部は潜水士）	全数		観察結果を報告		



## 1-9 控工

工種	管理項目	測定方法	測定密度	測定単位	結果の整理方法	許容範囲	備考
1. 控鋼矢板	打込記録	①矢板の貫入量 ②矢板の打撃回数 について、様式により提出	40枚に1枚		打込記録を提出		様式・出来形1-8-2参照  振動式及び圧入式の打込機を使用する場合の観測項目及び様式は特記仕様書の定めによる。
	矢板壁延長	スチールテープ等により測定 (天端付近)	施工中適宜 打込完了時	1 cm	管理表を作成し提出	+矢板1枚幅 -0	
	矢板法線に対する出入り	トランシット、光波測距儀、 スチールテープ等により測定	打込完了時、20枚に1枚 及び 計画法線の変化点	1 cm	管理表を作成し提出	±10cm	全数を目視で確認
	矢板法線に対する傾斜	トランシット、光波測距儀、 下げ振り、傾斜計等により測定	打込完了時、20枚に1枚 及び 計画法線の変化点	1/1000	管理表を作成し提出	10/1000以下	
	矢板法線方向の傾斜		施工中適宜 打込完了時(両端部)	1 cm 1/1000	管理表を作成し提出	上下の差が矢板1枚幅未満 10/1000以下	
	矢板天端高	レベルにより測定	打込完了時、20枚に1枚	1 cm	管理表を作成し提出	±10cm	全数を目視で確認
	矢板継手部の離脱	観察(水中部は潜水士)	全数		観察結果を報告		
2. 控鋼杭	打込記録	①杭の貫入量 ②杭の打撃回数 ③打止り付近のリバウンド量 ④打止り付近のラム落下高又は打撃エネルギー について、様式により提出	20本に1本		打込記録を提出		様式・出来形1-10-2参照  振動式及び圧入式の打込機を使用する場合の観測項目及び様式は特記仕様書の定めによる。
	杭頭中心位置	トランシット、光波測距儀、 スチールテープ	打込完了時、全数	1 cm	管理表を作成し提出	10cm以下	
	杭天端高	レベルにより測定	打込完了時、全数	1 cm	管理表を作成し提出	±5 cm	
	杭の傾斜	トランシット、光波測距儀、 下げ振り、傾斜計等により測定	打込完了時、全数	1°	管理表を作成し提出	直杭 2°以下 斜杭 3°以下	
3. プレキャストコンクリート控壁	幅、高さ、長さ、壁厚	スチールテープ等により測定	型枠取外後全数	1 cm	管理表を作成し提出	幅 +2 cm, -1 cm 高さ +2 cm, -1 cm 長さ +2 cm, -1 cm 壁厚 ±1 cm	
	法線に対する出入	トランシット、光波測距儀、 スチールテープ等により測定	据付後ブロック1個につき2箇所 (最下段、最上段)	1 cm	管理表を作成し提出	±5 cm	
	隣接ブロックとの間隔	スチールテープ等により測定	据付後ブロック1個につき2箇所 (最下段、最上段)	1 cm	管理表を作成し提出	特記仕様書による。	
	延長	スチールテープ等により測定	据付完了後、法線上(最上段のみ)	1 cm	管理表を作成し提出		
	天端高	レベル等により測定	据付後ブロック1個につき2箇所	1 cm	管理表を作成し提出		

工種	管理項目	測定方法	測定密度	測定単位	結果の整理方法	許容範囲	備考
4. 場所打コンクリート控壁	天端高又は厚さ	トランシット、光波測距儀、スチールテープ等により測定	1 スパン3箇所	1 cm	測定表を作成し提出	± 2 cm	天端高又は厚さの管理項目の選定は特記仕様書による。
	天端幅	スチールテープ等により測定	1 スパン3箇所	1 cm	測定表を作成し提出	± 2 cm	
	延長	スチールテープ等により測定	法線上	1 cm	測定表を作成し提出	+規定しない - 0	
	法線に対する出入	トランシット、光波測距儀、スチールテープ等により測定	1 スパン2箇所	1 cm	測定表を作成し提出	± 3 cm	
5. 腹起	取付高さ	レベル等により測定	取付完了時、両端（継手毎）全数	1 cm	管理表を作成し提出		様式・出来形1-9-5参照
	継手位置	観察	取付完了時、全数		観察結果を報告		
	ボルトの取付け	観察	取付完了時、全数		観察結果を報告		
	矢板と腹起しとの密着	観察	タイロッド毎、全数		観察結果を報告		
6. タイ材							
イ) タイロッド取付	取付け高さ及び水平度	レベル等により測定	締付後両端、全数	1 cm	管理表を作成し提出		様式・出来形1-9-6参照 腹起しに取り付ける場合は不要
	矢板法線に対する取付角度及び取付間隔	スチールテープ等により測定	締付後両端、全数	1 cm	管理表を作成し提出		
	定着ナットの締付け	観察	全数		観察結果を報告	ねじ山が3つ山以上突き出していること。	
	ターンバックルのねじ込み長さ	観察	全数	1 cm	観察結果を報告	定着ナットの高さ以上	
	リングジョイントのコンクリートへの埋込み	観察	全数		観察結果を報告		
	支保材の天端高	レベル等により測定	適宜	1 cm	管理表を作成し提出		
ロ) タイワイヤー取付	取付高さ	レベル等により測定	締付後両端、全数	1 cm	管理表を作成し提出		腹起しに取り付ける場合は不要
	矢板法線に対する取付角度及び取付間隔	スチールテープ等により測定	締付後両端、全数	1 cm	管理表を作成し提出		
	定着ナットの締付け	観察	全数		観察結果を報告	ねじ山が3つ山以上突き出していること。	
	定着具端部栓の取付け	観察	全数		観察結果を報告		
	トランペットシースの取付	観察	全数		観察結果を報告		

## 1-10 鋼杭工

工種	管理項目	測定方法	測定密度	測定単位	結果の整理方法	許容範囲	備考
1. 先行掘削							1-8-1先行掘削を適用する。
2. 鋼杭	打込記録	①杭の貫入量 ②杭の打撃回数 ③打止り付近のリバウンド量 ④打止り付近のラム落下高又は打撃エネルギー について、様式により提出	20本に1本		打込記録を提出		様式・出来形1-10-2参照  振動式及び圧入式の打込機を使用する場合の観測項目及び様式は特記仕様書の定めによる。
	杭頭中心位置	トランシット、光波測距儀、スチールテープ等により測定	打込完了時、全数	1 cm	管理表を作成し提出	10cm以下	
	杭天端高	レベル等により測定	打込完了時、全数	1 cm	管理表を作成し提出	± 5 cm	
	杭の傾斜	トランシット、光波測距儀、下げ振り、傾斜計等により測定	打込完了時、全数	1°	管理表を作成し提出	直杭 2°以下 斜杭 3°以下	

## 1-11 コンクリート杭工

工種	管理項目	測定方法	測定密度	測定単位	結果の整理方法	許容範囲	備考
1. コンクリート杭	打込記録	JIS A 7201 記録	支持杭は全数、 支持杭以外は20本に1本		JIS A 7201 付表 5 打込み工法記録を作成し提出		
	杭頭中心位置	トランシット、光波測距儀、スチールテープ等により測定	打込完了時、全数	1 cm	管理表を作成し提出	10cm以下	
	杭天端高	レベル等により測定	打込完了時、全数	1 cm	管理表を作成し提出	± 5 cm	
	杭の傾斜	トランシット、光波測距儀、下げ振り、傾斜計等により測定	打込完了時、全数	1°	管理表を作成し提出	直杭 2°以下 斜杭 3°以下	

## 1-12 防食工

工種	管理項目	測定方法	測定密度	測定単位	結果の整理方法	許容範囲	備考
1. 電気防食	取付位置	目視（承諾された図面より確認）潜水士による。	取付完了後、全数	1cm	測定表を作成し提出	±20cm ※水深の変状等により図面通りに取付が困難な場合は別途協議とする。	様式・出来形1-12-1参照
	電位測定	測定機器による。	取付完了後、測定端子取付箇所毎	1 mV	測定表を作成し提出	飽和かんこう電極基準；-770mV 海水塩化銀基準；-780mV 又は 飽和硫酸銅電極基準；-850mV	
2. FRPモルタル被覆	取付高さ (被覆範囲)	レベル等により測定	完了後、保護カバーの上端又は下端高さ (被覆範囲の確認) 鋼管杭；全数 矢板；1打設3箇所以上	特記仕様書による	測定表を作成し提出	特記仕様書による	測定密度における矢板の1打設とは、 コンクリートモルタルの配合1回当たりの打設を示す。
3. ベトロラタム被覆	取付高さ (被覆範囲)	レベル等により測定	完了後、保護カバーの上端又は下端高さ (被覆範囲の確認) 鋼管杭；全数 矢板；監督職員の指示による	特記仕様書による	測定表を作成し提出	特記仕様書による	
4. コンクリート被覆	高さ (被覆範囲)	レベル等により測定	完了後、上端・下端高さ（被覆範囲の確認） 鋼管杭；全数 矢板；1打設3箇所以上	特記仕様書による	測定表を作成し提出	特記仕様書による	測定密度における矢板の1打設とは、 コンクリートモルタルの配合1回当たりの打設を示す。
5. 防食塗装	高さ (被覆範囲)	レベル等により測定	完了後、上端・下端高さ（被覆範囲の確認） 鋼管杭；全数 矢板；50㎡に1箇所以上	特記仕様書による	測定表を作成し提出	特記仕様書による	

## 1-13 コンクリート舗装工

工種	管理項目	測定方法	測定密度	測定単位	結果の整理方法	許容範囲	備考
1. 下層路盤	高さ	レベル等により測定	舗装は中心及び両端部の3点を延長20mに1箇所、 道路舗装は中心及び両端部の3点を延長40mに1箇所	1 cm	測定表を作成し提出	± 4 cm	様式・出来形1-13-1参照
	厚さ	レベル等により測定	舗装は1,000m <sup>2</sup> に1箇所、 道路舗装は特記仕様書による。	1 mm	測定表を作成し提出	+規定しない -4.5cm	
	幅	スチールテープ、光波測距儀等により測定	舗装は延長20mに1箇所、 道路舗装は延長40mに1箇所	1 cm	測定表を作成し提出	+規定しない - 5 cm	
	延長	スチールテープ、光波測距儀等により測定	両端2箇所	1 cm	測定表を作成し提出	+規定しない - 0	
2. 上層路盤	厚さ	レベル等により測定	舗装は1,000m <sup>2</sup> に1箇所、 道路舗装は特記仕様書による。	1 mm	測定表を作成し提出	+規定しない -2.5cm	
	幅	スチールテープ、光波測距儀等により測定	舗装は延長20mに1箇所、 道路舗装は延長40mに1箇所	1 cm	測定表を作成し提出	+規定しない - 5 cm	
	延長	スチールテープ、光波測距儀等により測定	両端2箇所	1 cm	測定表を作成し提出	+規定しない - 0	
3. コンクリート舗装版	厚さ	レベル等により測定	舗装は中心及び両端部の3点を延長20mに1箇所、 道路舗装は中心及び両端部の3点を延長40mに1箇所	1 cm	測定表を作成し提出	+規定しない - 1 cm	コンクリート版の厚さ、その他を確認するため、監督職員が必要と認めるときは、コアを採取する。
	幅	スチールテープ、光波測距儀等により測定	舗装は延長20mに1箇所、 道路舗装は延長40mに1箇所	1 mm	測定表を作成し提出	+規定しない -2.5cm	
	延長	スチールテープ、光波測距儀等により測定	両端2箇所	1 cm	測定表を作成し提出	+規定しない - 0	
	平坦性	3 mプロフィールメータにより測定	各レーン毎全延長	1 mm	記録紙及び管理表を作成し提出	機械舗設の場合 2 mm以下 人力舗設の場合 3 mm以下	

## 1-14 アスファルト舗装工

工種	管理項目	測定方法	測定密度	測定単位	結果の整理方法	許容範囲	備考
1. 下層路盤	高さ	レベル等により測定	舗装は中心及び両端部の3点を延長20mに1箇所、 道路舗装は中心及び両端部の3点を延長40mに1箇所	1 cm	測定表を作成し提出	± 5 cm	
	厚さ	レベル等により測定	舗装は1,000m <sup>2</sup> に1箇所、 道路舗装は特記仕様書による。	1 mm	測定表を作成し提出	+規定しない -4.5cm	
	幅	スチールテープ、光波測距儀等により測定	舗装は延長20mに1箇所、 道路舗装は延長40mに1箇所	1 cm	測定表を作成し提出	+規定しない - 5 cm	
	延長	スチールテープ、光波測距儀等により測定	両端2箇所	1 cm	測定表を作成し提出	+規定しない - 0	
2. 上層路盤	厚さ	レベル等により測定	舗装は1,000m <sup>2</sup> に1箇所、 道路舗装は特記仕様書による。	1 cm	測定表を作成し提出	+規定しない - 3 cm	
	幅	スチールテープ、光波測距儀等により測定	舗装は延長20mに1箇所、 道路舗装は延長40mに1箇所	1 cm	測定表を作成し提出	+規定しない - 5 cm	
	延長	スチールテープ、光波測距儀等により測定	両端2箇所	1 cm	測定表を作成し提出	+規定しない - 0	
3. 基層	厚さ	抜き取りコアをスチールテープ等で測定	1,000m <sup>2</sup> に1箇所	1 mm	測定表を作成し提出	+規定しない -1.2cm	様式・出来形1-14-3参照
	幅	スチールテープ、光波測距儀等により測定	舗装は延長20mに1箇所、 道路舗装は延長40mに1箇所	1 mm	測定表を作成し提出	+規定しない -2.5cm	
	延長	スチールテープ、光波測距儀等により測定	両端2箇所	1 cm	測定表を作成し提出	+規定しない - 0	
4. 表層	厚さ	抜き取りコアをスチールテープ等で測定	1,000m <sup>2</sup> に1箇所	1 mm	測定表を作成し提出	+規定しない - 9 mm	様式・出来形1-14-3参照
	幅	スチールテープ、光波測距儀等により測定	舗装は延長20mに1箇所、 道路舗装は延長40mに1箇所	1 mm	測定表を作成し提出	+規定しない -2.5cm	
	延長	スチールテープ、光波測距儀等により測定	両端2箇所	1 cm	測定表を作成し提出	+規定しない - 0	
	平坦性	3 mプロフィールメータにより測定	各レーン毎全延長	1 mm	記録紙及び管理表を作成し提出	2.4mm以下	

1-15 植生工

工種	管理項目	測定方法	測定密度	測定単位	結果の整理方法	許容範囲	備考
1. 張芝 2. 筋芝	材料の使用数量	使用数量表等により確認	施工完了後		使用数量表等を作成し提出		
	長さ、幅 (面積)	スチールテープ等により測定	施工完了後	10cm (0.1m <sup>2</sup> )	管理表を作成し提出	+規定しない -0	
	植生状況	観察	施工完了後、区域全体		観察結果を報告		
3. 播種 4. 種子吹付	材料の使用数量	使用数量表等により確認	施工完了後		使用数量表等を作成し提出		
	長さ、幅 (面積)	スチールテープ等により測定	施工完了後	10cm (0.1m <sup>2</sup> )	管理表を作成し提出	+規定しない -0	
	植生状況	特記仕様書による。	特記仕様書による。		特記仕様書による。	特記仕様書による。	
5. 植栽	材料の使用数量	使用数量表等により確認	搬入時、全数		使用数量表等を作成し提出		
	樹高、 枝張り幅、 幹周り	スチールテープ等により測定	種類毎、搬入後適宜	樹高、枝張り幅 10cm 幹周り 1cm	管理表を作成し提出	+規定しない -0	
	植付け状況	観察	施工完了後、全本数		観察結果を報告		

2. 土捨工

3. 海上地盤改良工

3-1 床掘工

工種	管理項目	測定方法	測定密度	測定単位	結果の整理方法	許容範囲	備考
1. ホンブ床掘 2. グラブ床掘 3. 硬土盤床掘 4. 砕岩床掘 5. バックホウ床掘	水 深 (底面)	音響測深機、レッド又はレベル等により測定	特記仕様書による。	10cm	平面図に実測値を記入し提出	±30cm 又は特記仕様書による。	断面図は監督職員が指示したとき作成し提出
	(法面)	音響測深機、レッド又はレベル等により測定	特記仕様書による。	10cm	平面図に実測値を記入し提出	外側 2m(法面に直角) 内側 30cm(法面に直角) 又は特記仕様書による。	

## 3-2 置換工

工種	管理項目	測定方法	測定密度	測定単位	結果の整理方法	許容範囲	備考
1. 置換材均し	延長	スチールテープ、間縄、光波測距儀等により測定	施工完了後	10cm	管理図に延長を記入し提出	+規定しない -0	様式・出来形3-2-1参照
	天端高、 天端幅、 法面	陸上部；スチールテープ、レベル、光波測距儀等で測定	測線間隔20m以下 測点間隔10m以下	天端高 1cm 天端幅 10cm	管理図に天端高、法肩、法尻、天端幅及び法面勾配を記入し提出	天端高 ±50cm又は特記仕様書による 天端幅、法面は特記仕様書による。	
		水中部；スチールテープ、間縄、レッド又は音響測深機等により測定	測線間隔20m以下 測点間隔20m以下	10cm			

## 3-3 圧密・排水工

工種	管理項目	測定方法	測定密度	測定単位	結果の整理方法	許容範囲	備考
圧密・排水工							1-1圧密・排水工を適用する。

## 3-4 締固工

工種	管理項目	測定方法	測定密度	測定単位	結果の整理方法	許容範囲	備考
締固工							1-2締固工を適用する。

## 3-5 固化工

工種	管理項目	測定方法	測定密度	測定単位	結果の整理方法	許容範囲	備考
固化工							1-3固化工を適用する。

## 4. 基礎工

## 4-1 基礎盛砂工

工種	管理項目	測定方法	測定密度	測定単位	結果の整理方法	許容範囲	備考
1. 盛砂均し	延長	スチールテープ、間縄、光波測距儀等により測定	施工完了後	10cm	管理図に延長を記入し提出	+規定しない -0	様式・出来形1-1-2参照
	天端高 天端幅 法面勾配	スチールテープ、間縄、レッド又は音響測深機等により測定	測線間隔20m以下 測点間隔20m以下	10cm	管理図に天端高、法肩、法尻、天端幅及び法面勾配を記入し提出	天端高 ±30cm 天端幅、法面勾配は特記仕様書による。	

## 4-2 洗掘防止工

工種	管理項目	測定方法	測定密度	測定単位	結果の整理方法	許容範囲	備考
洗掘防止工							1-4洗掘防止工を適用する。



## 4-3 基礎捨石工

工種	管理項目	測定方法	測定密度	測定単位	結果の整理方法	許容範囲	備考
1. 基礎捨石 (均しを行わない面)	天端高	音響測深機、レッド又はレベル等により測定	測線及び測点間隔は10m以下	10cm	出来形図を作成し提出	特記仕様書による。	
	法面	音響測深機、レッド又はレベル等により測定	測線間隔は10m以下測点3点以上、 但し、マウンド厚2m以下の場合は2点以上	10cm	出来形図を作成し提出	特記仕様書による。	
	天端幅	スチールテープ、間縄等により測定	測線間隔は10m以下	10cm	出来形図を作成し提出	特記仕様書による。	
	延長	スチールテープ、間縄等により測定	法線上又は監督職員の指示による。	10cm	出来形図を作成し提出	特記仕様書による。	
2. 捨石本均し	天端高	レベル又は特記仕様書により測定	測線及び測点間隔は10m以下	1cm	出来形図を作成し提出	±5cm	様式・出来形4-3-2参照
	天端幅	スチールテープ、間縄等により測定	測線間隔は10m以下	10cm	出来形図を作成し提出	+規定しない -10cm	
	延長	スチールテープ、間縄等により測定	法線上又は監督職員の指示による。	10cm	出来形図を作成し提出	+規定しない -10cm	
3. 捨石荒均し	天端高	音響測深機、レッド又はレベル等により測定	測線及び測点間隔は10m以下	10cm	出来形図を作成し提出	注)-1 ±50cm、 岸壁前面 +0, -20cm 又は特記仕様書による。 異形ブロック据付面(整積)の高さ(法面に直角) ±30cm 又は特記仕様書による。	注)-1 係留施設・護岸・土留壁等の背面については、荒均しを適用しない。
	法面	音響測深機、レッド又はレベル等により測定	測線間隔は10m以下測点3点以上、 但し、マウンド厚2m以下の場合は2点以上	10cm	出来形図を作成し提出	注)-2 ±50cm(法面に直角) 異形ブロック据付面(整積)の高さ(法面に直角) ±30cm 又は特記仕様書による。	注)-2 係留施設・護岸・土留壁等の背面については、荒均しを適用しない。
	天端幅	スチールテープ、間縄等により測定	測線間隔は10m以下	10cm	出来形図を作成し提出	+規定しない -10cm	
	延長	スチールテープ、間縄等により測定	法線上又は監督職員の指示による。	10cm	出来形図を作成し提出	+規定しない -10cm	

## 4-4 基礎ブロック工

工種	管理項目	測定方法	測定密度	測定単位	結果の整理方法	許容範囲	備考
1. 基礎ブロック製作	幅、高さ、長さ、壁厚	スチールテープ等により測定	型枠取外し後全数	1 cm	管理表を作成し提出	幅 +2 cm, -1 cm 高さ +2 cm, -1 cm 長さ +2 cm, -1 cm 壁厚 ±1 cm	様式・出来形6-1参照 ブロック(方塊)
	対角線	スチールテープ等により測定	型枠取外し後全数	1 cm	管理表を作成し提出		
	型枠形状寸法(異形ブロック)	観察	型枠撤入後適宜		観察結果を報告		
	ブロック外観(異形ブロック)	観察	全数		観察結果を報告		
2. 基礎ブロック据付	法線に対する出入	スチールテープ等により測定	据付後ブロック1個につき2箇所(最下段、最上段)	1 cm	管理表を作成し提出	±5 cm	
	隣接ブロックとの間隔	スチールテープ等により測定	据付後ブロック1個につき2箇所(最下段、最上段)	1 cm	管理表を作成し提出	ブロック(方塊) 3 cm以下	
	延長	スチールテープ等により測定	据付完了後、法線上(最上段のみ)	1 cm	管理表を作成し提出		
	天端高	レベル等により測定	据付後ブロック1個につき2箇所(最上段のみ)	1 cm	管理表を作成し提出		

## 5. 本体工(ケーソン式)

## 5-1 ケーソン製作工

工種	管理項目	測定方法	測定密度	測定単位	結果の整理方法	許容範囲	備考
1. ケーソン製作	摩擦増大用マット敷設位置	スチールテープ等により確認	始・終端及び変化する箇所毎	10cm	測定表及び敷設図を作成し提出	特記仕様書による。	
	高さ	スチールテープ等により測定	完成時、四隅	1 cm	管理表を作成し提出	+3 cm -1 cm	様式・出来形5-1-1参照
	幅	スチールテープ等により測定	各層完成時に中央部及び底版と天端は両端	1 cm	管理表を作成し提出	+3 cm -1 cm	
	長さ	スチールテープ等により測定	各層完成時に中央部及び底版と天端は両端	1 cm	管理表を作成し提出	+3 cm -1 cm	
	壁厚	スチールテープ等により測定	各層完成時、各壁1箇所	1 cm	管理表を作成し提出	±1 cm	
	底版厚さ	レベル、スチールテープ等により測定	底版完成時、各室中央部1箇所	1 cm	管理表を作成し提出	+3 cm -1 cm	
	フーチング高さ	スチールテープ等により測定	底版完成時、四隅	1 cm	管理表を作成し提出	+3 cm -1 cm	
	対角線	スチールテープ等により測定	底版完成時及び完成時	1 cm	管理表を作成し提出	±5 cm	
	バラスト	レベル、レッド等により測定	各室中央部1箇所	1 cm	管理表を作成し提出	砕石・砂 ±10cm コンクリート ±5 cm	投入量管理

5-2 ケーソン進水掘付工

工種	管理項目	測定方法	測定密度	測定単位	結果の整理方法	許容範囲	備考
1. ケーソン進水掘付	法線に対する出入	トランシット及びスチールテープ等により測定	掘付完了後、両端2箇所	1 cm	管理表を作成し提出	防波堤 ケーソ質量 2,000t未満 ±20cm 2,000t以上 ±30cm  岸壁 ケーソ質量 2,000t未満 ±10cm 2,000t以上 ±15cm	様式・出来形5-2-1参照
	掘付日地間隔	スチールテープ等により測定	掘付完了後、天端2箇所	1 cm	管理表を作成し提出	防波堤 ケーソ質量 2,000t未満 20cm以下 2,000t以上 30cm以下  岸壁 ケーソ質量 2,000t未満 10cm以下 2,000t以上 20cm以下	
	天端高さ	レベルにより測定	掘付完了後、四隅 中詰完了時、四隅	1 cm	管理表を作成し提出		
	延長	スチールテープ等により測定	掘付完了後、法線上	1 cm	管理表を作成し提出		

5-3 中詰工

工種	管理項目	測定方法	測定密度	測定単位	結果の整理方法	許容範囲	備考
中詰工							1-5中詰工を適用する。

5-4 蓋コンクリート工

工種	管理項目	測定方法	測定密度	測定単位	結果の整理方法	許容範囲	備考
蓋コンクリート工							1-6蓋コンクリート工を適用する。

5-5 蓋ブロック工

工種	管理項目	測定方法	測定密度	測定単位	結果の整理方法	許容範囲	備考
蓋ブロック工							1-7蓋ブロック工を適用する。

6. 本体工（ブロック式）

6-1 本体ブロック製作工

工種	管理項目	測定方法	測定密度	測定単位	結果の整理方法	許容範囲	備考
1. 本体ブロック製作	幅、高さ、長さ、壁厚	スチールテープ等により測定	型枠取外し後全数	1 cm	管理表を作成し提出	幅 +2 cm, -1 cm 高さ +2 cm, -1 cm 長さ +2 cm, -1 cm 壁厚 ±1 cm	様式・出来形6-1参照 L型ブロック セルラーブロック ブロック(方塊)
	対角線	スチールテープ等により測定	型枠取外し後全数	1 cm	管理表を作成し提出		様式・出来形6-1参照 セルラーブロック ブロック(方塊)
	型枠形状寸法（異形ブロック）	観察	型枠撤入後適宜		観察結果を報告		
	ブロック外観（異形ブロック）	観察	全数		観察結果を報告		

6-2 本体ブロック据付工

工種	管理項目	測定方法	測定密度	測定単位	結果の整理方法	許容範囲	備考
1. 本体ブロック据付	法線に対する出入	スチールテープ等により測定	据付後ブロック1個につき2箇所（最下段、最上段）	1 cm	管理表を作成し提出	±5 cm	
	隣接ブロックとの間隔	スチールテープ等により測定	据付後ブロック1個につき2箇所（最下段、最上段）	1 cm	管理表を作成し提出	L型ブロック セルラーブロック 5 cm以下 直立消波ブロック ブロック(方塊) 3 cm以下	
	延長	スチールテープ等により測定	据付完了後、法線上（最上段のみ）	1 cm	管理表を作成し提出		
	天端高	レベル等により測定	据付後ブロック1個につき2箇所（最上段のみ）	1 cm	管理表を作成し提出		

6-3 中詰工

工種	管理項目	測定方法	測定密度	測定単位	結果の整理方法	許容範囲	備考
中詰工							1-5中詰工を適用する。

6-4 蓋コンクリート工

工種	管理項目	測定方法	測定密度	測定単位	結果の整理方法	許容範囲	備考
蓋コンクリート工							1-6蓋コンクリート工を適用する。

6-5 蓋ブロック工

工種	管理項目	測定方法	測定密度	測定単位	結果の整理方法	許容範囲	備考
蓋ブロック工							1-7蓋ブロック工を適用する。

7. 本土工 (場所打式)

7-1 場所打コンクリート工

工 種	管理項目	測定方法	測定密度	測定単位	結果の整理方法	許容範囲	備 考
場所打コンクリート工							
イ) 防波堤	天端高又は厚さ	レベル等により測定	天端面は1スパン4箇所以上 バラベツト頂部は1スパン2箇所以上	1 cm	測定表を作成し提出	天端幅10m以下の場合 $\pm 2$ cm 天端幅10mを超える場合は $+ 5$ cm $- 2$ cm	様式・出来形14-1参照 天端高さ又は厚さの管理項目の選定は 特記仕様書による。
	天端幅	スチールテープ等により測定	1スパン3箇所	1 cm	測定表を作成し提出	天端幅10m以下の場合 $\pm 3$ cm 天端幅10mを超える場合は $+ 5$ cm $- 3$ cm	
	延長	スチールテープ等により測定	法線上	1 cm	測定表を作成し提出	+規定しない $- 0$	
	法線に対する出入	トランシット、スチールテープ等により測定	1スパン2箇所	1 cm	測定表を作成し提出	$\pm 5$ cm 注) 又は特記仕様書による。	
ロ) 岸壁	天端高又は厚さ	レベル、スチールテープ等により測定	1スパン3箇所	1 cm	測定表を作成し提出	$\pm 2$ cm	天端高又は厚さの管理項目の選定は特 記仕様書による。
	天端幅	スチールテープ等により測定	1スパン3箇所	1 cm	測定表を作成し提出	$\pm 2$ cm	
	延長	スチールテープ等により測定	法線上	1 cm	測定表を作成し提出	+規定しない $- 0$	
	法線に対する出入	トランシット、スチールテープ等により測定	1スパン2箇所	1 cm	測定表を作成し提出	$\pm 3$ cm	
	防舷材ベッド	スチールテープ等により測定	スパン毎	1 cm	測定表を作成し提出		

7-2 水中コンクリート工

工 種	管理項目	測定方法	測定密度	測定単位	結果の整理方法	許容範囲	備 考
水中コンクリート工							7-1場所打コンクリート工を適用する。

7-3 プレバッドコンクリート工

工 種	管理項目	測定方法	測定密度	測定単位	結果の整理方法	許容範囲	備 考
プレバッドコンクリート工							7-1場所打コンクリート工を適用する。

7-4 水中不分離性コンクリート工

工 種	管理項目	測定方法	測定密度	測定単位	結果の整理方法	許容範囲	備 考
水中不分離性コン クリート工							7-1場所打コンクリート 工を適用する。

## 8. 本体内 (捨石・捨ブロック式)

## 8-1 洗掘防止工

工種	管理項目	測定方法	測定密度	測定単位	結果の整理方法	許容範囲	備考
洗掘防止工							1-4洗掘防止工を適用する。

## 8-2 本体捨石工

工種	管理項目	測定方法	測定密度	測定単位	結果の整理方法	許容範囲	備考
本体捨石工							4-3基礎捨石工を適用する。

## 8-3 捨ブロック工

工種	管理項目	測定方法	測定密度	測定単位	結果の整理方法	許容範囲	備考
1. 捨ブロック製作	幅、高さ、長さ、壁厚	スチールテープ等により測定	型枠取外し後全数	1 cm	管理表を作成し提出	幅 +2 cm, -1 cm 高さ +2 cm, -1 cm 長さ +2 cm, -1 cm 壁厚 ±1 cm	様式・出来形6-1参照 ブロック(方塊)
	対角線	スチールテープ等により測定	型枠取外し後全数	1 cm	管理表を作成し提出		
	型枠形状寸法 (異形ブロック)	観察	型枠搬入後適宜		観察結果を報告		
	ブロック外観 (異形ブロック)	観察	10個に1個以上測定		観察結果を報告		
2. 捨ブロック据付	法線に対する出入	スチールテープ等により測定	据付後ブロック1個につき2箇所(最下段、最上段)	1 cm	管理表を作成し提出	±5 cm	
	隣接ブロックとの間隔	スチールテープ等により測定	据付後ブロック1個につき2箇所(最下段、最上段)	1 cm	管理表を作成し提出	ブロック(方塊) 3 cm以下	
	延長	スチールテープ等により測定	据付完了後、法線上(最上段のみ)	1 cm	管理表を作成し提出		
	天端高	レベル等により測定	据付後ブロック1個につき2箇所(最上段のみ)	1 cm	管理表を作成し提出		

## 8-4 場所打コンクリート工

工種	管理項目	測定方法	測定密度	測定単位	結果の整理方法	許容範囲	備考
場所打コンクリート工	天端高	レベル等により測定	天端面は1スパン4箇所以上 パラベット頂部は1スパン2箇所以上	1 cm	測定表を作成し提出	天端幅10m以下の場合は±2 cm 天端幅10mを超える場合は+5 cm -2 cm	様式・出来形14-1参照 天端高さの管理項目の選定は特記仕様書による。
	天端幅	スチールテープ等により測定	1スパン3箇所	1 cm	測定表を作成し提出	天端幅10m以下の場合は±3 cm 天端幅10mを超える場合は+5 cm -3 cm	
	延長	スチールテープ等により測定	法線上	1 cm	測定表を作成し提出	+規定しない -0	
	法線に対する出入	トランシット、スチールテープ等により測定	1スパン2箇所	1 cm	測定表を作成し提出	±5 cm 注) 又は特記仕様書による。	

## 9. 本体工 (鋼矢板式)

## 9-1 鋼矢板工

工種	管理項目	測定方法	測定密度	測定単位	結果の整理方法	許容範囲	備考
鋼矢板工							1-8鋼矢板工を適用する。

## 9-2 控工

工種	管理項目	測定方法	測定密度	測定単位	結果の整理方法	許容範囲	備考
控工							1-9控工を適用する。

## 10. 本体工 (コンクリート矢板式)

## 10-1 コンクリート矢板工

工種	管理項目	測定方法	測定密度	測定単位	結果の整理方法	許容範囲	備考
1. コンクリート矢板	矢板壁延長	スチールテープ等により測定 (天端付近)	施工中適宜 打込完了時	1 cm	管理表を作成し提出	+矢板1枚幅 -0	
	矢板法線に対する出入り	トランシット、スチールテープ等により測定	打込完了時、20枚に1枚 及び計画法線の変化点	1 cm	管理表を作成し提出	特記仕様書による。	全数を目視で確認
	矢板法線に対する傾斜	トランシット、下げ振り、傾斜計等により測定	打込完了時、20枚に1枚 及び計画法線の変化点	1/1000	管理表を作成し提出	特記仕様書による。	
	矢板法線方向の傾斜	トランシット、下げ振り、傾斜計等により測定	施工中適宜 打込完了時 (両端部)	1 cm 1/1000	管理表を作成し提出	上下の差が矢板1枚幅未満 2/100以下	
	矢板天端高	レベルにより測定	打込完了時、20枚に1枚	1 cm	管理表を作成し提出	±5 cm	全数を目視で確認
	矢板継手部の離脱	観察(水中部は潜水士)	全数		観察結果を報告		

## 10-2 控工

工種	管理項目	測定方法	測定密度	測定単位	結果の整理方法	許容範囲	備考
控工							1-9控工を適用する。

## 11. 本体工 (鋼杭式)

## 11-1. 鋼杭工

工種	管理項目	測定方法	測定密度	測定単位	結果の整理方法	許容範囲	備考
鋼杭工							1-10鋼杭工を適用する。

## 12. 本体工 (コンクリート杭式)

## 12-1. コンクリート杭工

工種	管理項目	測定方法	測定密度	測定単位	結果の整理方法	許容範囲	備考
コンクリート杭工							1-11コンクリート杭工を適用する。

## 13. 被覆・根固工

## 13-1. 被覆石工

工種	管理項目	測定方法	測定密度	測定単位	結果の整理方法	許容範囲	備考
1. 被覆石 (均しを行わない面)	天端面	音響測深機、レッド又はレベル等により測定	測線及び測点間隔は10m以下	10cm	出来形図を作成し提出	特記仕様書による。	様式・出来形13-1-1参照
2. 被覆石均し	天端面	音響測深機、レッド又はレベル等により測定	測線及び測点間隔は10m以下	10cm	出来形図を作成し提出	±50cm 岸壁前面 +0、-20cm 又は特記仕様書による。	
	法面	音響測深機、レッド又はレベル等により測定	測線間隔は10m以下、測点3点以上 但し、マウンド厚2m以下の場合は2点以上	10cm	出来形図を作成し提出	±50cm (法面に直角)異形ブロック据付面 (整積)の高さ(法面に直角) ± 30cm 又は特記仕様書による。	
	天端幅	スチールテープ、間縄等により測定	測線間隔は10m以下	10cm	出来形図を作成し提出	+規定しない -20cm	
	延長	スチールテープ、間縄等により測定	天端中心上又は監督職員の指示による。	10cm	出来形図を作成し提出	+規定しない -20cm	



13-2 被覆ブロック工

工種	管理項目	測定方法	測定密度	測定単位	結果の整理方法	許容範囲	備考
1. 被覆ブロック製作	型枠形状寸法（異形ブロック）	観察	型枠撤入後適宜		観察結果を報告		
	ブロック外観（異形ブロック）	観察	10個に1個以上		観察結果を報告		
2. 被覆ブロック据付	延長	スチールテープ等により測定	据付完了後、法線上（最上段のみ）	10cm	管理表を作成し提出		

13-3 根固ブロック工

工種	管理項目	測定方法	測定密度	測定単位	結果の整理方法	許容範囲	備考
1. 根固ブロック製作	幅、高さ、長さ、壁厚	スチールテープ等により測定	型枠取外し後全数	1 cm	管理表を作成し提出	幅 +2 cm, -1 cm 高さ +2 cm, -1 cm 長さ +2 cm, -1 cm 壁厚 ±1 cm	様式・出来形13-3-1参照
	対角線	スチールテープ等により測定	型枠取外し後全数	1 cm	管理表を作成し提出		
2. 根固ブロック据付							13-2-2被覆ブロック据付を適用する。

14. 上部工

14-1 上部コンクリート工

工種	管理項目	測定方法	測定密度	測定単位	結果の整理方法	許容範囲	備考
上部コンクリート工							
イ) 防波堤	天端高又は厚さ	レベル等により測定	天端面は1スパン4箇所以上 パラベット頂部は1スパン2箇所以上	1 cm	測定表を作成し提出	天端幅10m以下の場合±2 cm 天端幅10mを超える場合は+5 cm -2 cm	様式・出来形14-1参照 天端高さ又は厚さの管理項目の選定は特記仕様書による。 注) 本体がケーソンの場合ケーソン質量 2,000t未満 ±20cm 2,000t以上 ±30cm
	天端幅	スチールテープ等により測定	1スパン3箇所	1 cm	測定表を作成し提出	天端幅10m以下の場合±3 cm 天端幅10mを超える場合は+5 cm -3 cm	
	延長	スチールテープ等により測定	法線上	1 cm	測定表を作成し提出	+規定しない -0	
	法線に対する出入	トランシット、スチールテープ等により測定	1スパン2箇所	1 cm	測定表を作成し提出	±5 cm 注) 又は特記仕様書による。	
ロ) 岸壁	天端高又は厚さ	レベル、スチールテープ等により測定	1スパン3箇所	1 cm	測定表を作成し提出	±2 cm	天端高又は厚さの管理項目の選定は特記仕様書による。
	天端幅	スチールテープ等により測定	1スパン3箇所	1 cm	測定表を作成し提出	±2 cm	
	延長	スチールテープ等により測定	法線上	1 cm	測定表を作成し提出	+規定しない -0	
	法線に対する出入	トランシット、スチールテープ等により測定	1スパン2箇所	1 cm	測定表を作成し提出	±3 cm	
	防舷材ベッド	スチールテープ等により測定	スパン毎	1 cm	測定表を作成し提出		
ハ) 栈橋						14-1上部コンクリート工 ロ)岸壁を適用する。 梁(高さ、幅)、床版厚は型枠検査による。	

## 14-2 上部ブロック工

工種	管理項目	測定方法	測定密度	測定単位	結果の整理方法	許容範囲	備考
1. 上部ブロック製作	幅、高さ、長さ、壁厚	スチールテープ等により測定	型枠取外し後全数	1 cm	管理表を作成し提出	幅 +2 cm, -1 cm 高さ +2 cm, -1 cm 長さ +2 cm, -1 cm 壁厚 ±1 cm	
	対角線	スチールテープ等により測定	型枠取外し後全数	1 cm	管理表を作成し提出		
2. 上部ブロック据付							
イ) 防波堤							14-1上部コンクリート 工 イ)防波堤を適用する。
ロ) 岸壁							14-1上部コンクリート 工 ロ)岸壁を適用する。
ハ) 栈橋上部コンクリート							14-1上部コンクリート 工 ハ)栈橋を適用する。

## 15. 付属工

## 15-1 係船柱工

工種	管理項目	測定方法	測定密度	測定単位	結果の整理方法	許容範囲	備考
1. 係船柱	天端高	レベルにより測定	据付完了時、中心部、全数	1 cm	管理表を作成し提出	曲柱 ±2 cm 直柱 ±2 cm	様式・出来形15-1-1参照
	岸壁前面に対する出入	トランシット、スチールテープ等により測定	据付完了時、全数	1 cm	管理表を作成し提出		
	中心間隔	スチールテープ等により測定	据付完了時、各スパン毎中心部、各基	1 cm	管理表を作成し提出		
	直柱基礎コンクリート(幅)	スチールテープ等により測定	完了時、全数、天端両端	1 cm	管理表を作成し提出		
	(長さ)	スチールテープ等により測定	完了時、全数、前後面	1 cm	管理表を作成し提出		
	(高さ)	レベルにより測定	完了時、全数、中心点	1 cm	管理表を作成し提出		

## 15-2 防舷材工

工種	管理項目	測定方法	測定密度	測定単位	結果の整理方法	許容範囲	備考
1. 防舷材	取付高さ	レベル又はスチールテープ等により測定	取付完了時、中心部、全数	1 cm	管理表を作成し提出		様式・出来形15-2-1参照
	中心間隔	スチールテープ等により測定	取付完了時、中心部、全数	1 cm	管理表を作成し提出		

## 15-3 車止・縁金物工

工種	管理項目	測定方法	測定密度	測定単位	結果の整理方法	許容範囲	備考
車止・縁金物工	大端高	レベルにより測定	取付完了時、中心部、全数	1 cm	管理表を作成し提出		様式・出来形15-3-1参照
	岸壁前面に対する出入	トランシット、スチールテープ等により測定	取付完了後中心部を1点	1 cm	管理表を作成し提出	± 3 cm	
	取付間隔	スチールテープ等により測定	上部工1スパンに2箇所	1 cm	管理表を作成し提出		
	塗 装	目視による観察			観察結果を報告		
	警戒色 (シマ模様)	スチールテープ等により測定	完了時適宜		確認結果を報告		

## 15-4 防食工

工種	管理項目	測定方法	測定密度	測定単位	結果の整理方法	許容範囲	備考
防食工							1-12防食工を適用する。

## 15-5 付属設備工

工種	管理項目	測定方法	測定密度	測定単位	結果の整理方法	許容範囲	備考
係船環	取付位置	スチールテープ等により測定	取付完了時、中心部、全数	1 cm	管理表を作成し提出		

## 16. 消波工

## 16-1 洗掘防止工

工種	管理項目	測定方法	測定密度	測定単位	結果の整理方法	許容範囲	備考
洗掘防止工							1-4洗掘防止工を適用する。

## 16-2 消波ブロック工

工種	管理項目	測定方法	測定密度	測定単位	結果の整理方法	許容範囲	備考
1. 消波ブロック製作	型枠形状寸法（異形ブロック）	観察	型枠搬入後適宜		観察結果を報告		
	ブロック外観（異形ブロック）	観察	10個に1個以上		観察結果を報告		
2. 消波ブロック据付	延長	スチールテープ等により測定	据付完了後、法線上（最上段のみ）	10cm	管理表を作成し提出		

17. 裏込・裏埋工

17-1 裏込工

工種	管理項目	測定方法	測定密度	測定単位	結果の整理方法	許容範囲	備考
1. 裏込材 (均しを行わない面)	天端高	レベル、レッドにより測定	測線及び測点間隔は10m以下	陸上 1cm 水中 10cm	出来形図を作成し提出	特記仕様書による。	
	法面	レベル、レッドにより測定	測点は3点以上	10cm	出来形図を作成し提出	特記仕様書による。	
	天端幅	スチールテープ、間縄等により測定	測線間隔は10m以下	10cm	出来形図を作成し提出	特記仕様書による。	
	延長	スチールテープ、間縄等により測定	天端中心上又は監督職員の指示による。	10cm	出来形図を作成し提出	特記仕様書による。	
2. 裏込均し	天端面	レベル、レッドにより測定	測線及び測点間隔は10m以下	陸上 1cm 水中 10cm	出来形図を作成し提出	±20cm	
	法面	レベル、レッドにより測定	測点は3点以上	10cm	出来形図を作成し提出	±20cm (法面に直角)	マット等を使用する場合を含む。
	天端幅	スチールテープ、間縄等により測定	測線間隔は10m以下	10cm	出来形図を作成し提出	+規定しない -10cm	
	延長	スチールテープ、間縄等により測定	天端中心上又は監督職員の指示による。	10cm	出来形図を作成し提出	+規定しない -10cm	
3. 吸出し防止材	敷設位置	スチールテープ、間縄等により測定	始、終端及び変化する箇所毎 並びに20mに1箇所以上	10cm	測定表及び敷設図を作成し提出	特記仕様書による。	様式・出来形1-4-1参照 アスファルトマット、繊維系マット、 合成樹脂系マット
	重ね幅	スチールテープ等により測定	1枚に2点	1cm	測定表及び敷設図を作成し提出	50cm以上(アスファルトマット・ 繊維系マット) 30cm以上(合成樹脂系マット)	
	延長	スチールテープ、間縄等により測定	マットの中心を区間毎及び全長	10cm	測定表及び敷設図を作成し提出	+規定しない -10cm	

17-2 裏埋工

工種	管理項目	測定方法	測定密度	測定単位	結果の整理方法	許容範囲	備考
裏埋材	地盤高 (陸上部)	レベル等により測定	測線間隔20m以下 測点間隔20m以下	1cm	平面図に実測値を記入し提出	特記仕様書による。	変化点は測定する。
	(水中部)	レベル、レッド及び音響測深機等により測定	測線間隔20m以下 測点間隔20m以下	10cm	平面図に実測値を記入し提出	特記仕様書による。	変化点は測定する。

17-3 裏埋土工

工種	管理項目	測定方法	測定密度	測定単位	結果の整理方法	許容範囲	備考
1. 土砂掘削 2. 土砂盛土	地盤高	レベル等により測定	法肩、法尻及び中心を延長20mに1箇所以上	1cm	測定表を作成し提出	特記仕様書による。	様式・出来形17-3-1参照
	幅	スチールテープ等により測定	延長20mに1箇所以上	10cm	測定表を作成し提出	特記仕様書による。	
	法長	スチールテープ等により測定	延長20mに1箇所以上	10cm	測定表を作成し提出	特記仕様書による。	
	延長	スチールテープ等により測定	両端及び中心	10cm	測定表を作成し提出	特記仕様書による。	

18. 陸上地盤改良工

18-1 圧密・排水工

工種	管理項目	測定方法	測定密度	測定単位	結果の整理方法	許容範囲	備考
圧密・排水工							1-1圧密・排水工を適用する。

18-2 締固工

工種	管理項目	測定方法	測定密度	測定単位	結果の整理方法	許容範囲	備考
締固工							1-2締固工を適用する。

18-3 固化工

工種	管理項目	測定方法	測定密度	測定単位	結果の整理方法	許容範囲	備考
固化工							1-3固化工を適用する。

19. 土工

19-1 掘削工

工種	管理項目	測定方法	測定密度	測定単位	結果の整理方法	許容範囲	備考
1. 土砂掘削							17-3-1土砂掘削を適用する。

19-2 盛土工

工種	管理項目	測定方法	測定密度	測定単位	結果の整理方法	許容範囲	備考
1. 土砂盛土							17-3-2土砂盛土を適用する。

19-3 路床盛土工

工種	管理項目	測定方法	測定密度	測定単位	結果の整理方法	許容範囲	備考
1. 路床盛土	高さ	レベル等により測定	舗装は中心及び両端部の3点を延長20mに1箇所、 道路舗装は中心及び両端部の3点を延長40mに1箇所	1 cm	測定表を作成し提出	± 5 cm	
	幅	スチールテープ等により測定	舗装は延長20mに1箇所、 道路舗装は延長40mに1箇所	1 cm	測定表を作成し提出	+規定しない -10cm	
	延長	スチールテープ等により測定	両端2箇所	1 cm	測定表を作成し提出	+規定しない -0	

19-4 法面工

工種	管理項目	測定方法	測定密度	測定単位	結果の整理方法	許容範囲	備考
1. 法面							17-3-1土砂掘削、17-3-2土砂盛土及び1-15植生工を適用する。

## 20. 舗装工

## 20-1 コンクリート舗装工

工種	管理項目	測定方法	測定密度	測定単位	結果の整理方法	許容範囲	備考
コンクリート舗装工							1-13コンクリート舗装工を適用する。

## 20-2 アスファルト舗装工

工種	管理項目	測定方法	測定密度	測定単位	結果の整理方法	許容範囲	備考
アスファルト舗装工							1-14アスファルト舗装工を適用する。

## 21. 維持補修工

## 21-1 維持塗装工

工種	管理項目	測定方法	測定密度	測定単位	結果の整理方法	許容範囲	備考
1. 係船柱塗装	塗装箇所	目視（承諾された図面より確認）	塗装完了後、全数		確認結果を提出	特記仕様書による。	
2. 車止塗装							
イ) 鋼製	塗装箇所	目視（承諾された図面より確認）	塗装完了後、全数		確認結果を提出	特記仕様書による。	
ロ) その他	塗装箇所	目視（承諾された図面より確認）	塗装完了後、全数		確認結果を提出	特記仕様書による。	
3. 緑金物塗装							21-1-2車止塗装を適用する。

## 21-2 防食工

工種	管理項目	測定方法	測定密度	測定単位	結果の整理方法	許容範囲	備考
防食工							1-12防食工を適用する。

## 22. 構造物撤去工

## 22-1 取壊し工

工種	管理項目	測定方法	測定密度	測定単位	結果の整理方法	許容範囲	備考
1. コンクリート取壊し	幅、高さ、延長	トランシット、スチールテープ等により測定	特記仕様書による。	特記仕様書による。	管理表を作成し提出	特記仕様書による。	
	外観	目視又は潜水土による観察	特記仕様書による。		観察結果を報告	特記仕様書による。	

## 22-2 撤去工

工種	管理項目	測定方法	測定密度	測定単位	結果の整理方法	許容範囲	備考
1. 水中コンクリート撤去	幅、高さ、延長	トランシット、スチールテープ等により測定	特記仕様書による。	特記仕様書による。	管理表を作成し提出	特記仕様書による。	
	外観	潜水土による観察	特記仕様書による。		観察結果を報告		
2. 鋼矢板等切断撤去	幅、高さ、延長	スチールテープ等により測定	特記仕様書による。	1 cm	測定表を作成し提出	特記仕様書による。	
	外観	目視又は潜水土による観察	特記仕様書による。		観察結果を報告		
3. 腹起・タイ材撤去	形状寸法	スチールテープ等により測定	特記仕様書による。	特記仕様書による。	測定表を作成し提出	特記仕様書による。	
	外観	目視又は潜水土による観察	特記仕様書による。		観察結果を報告		
4. 舗装版撤去	幅、高さ、延長	トランシット、スチールテープ等により測定	特記仕様書による。	特記仕様書による。	管理表を作成し提出	特記仕様書による。	
	外観	目視による観察	特記仕様書による。		観察結果を報告		
5. 石材撤去	幅、高さ、延長	トランシット、スチールテープ等により測定	特記仕様書による。	特記仕様書による。	管理表を作成し提出	特記仕様書による。	
	外観	目視又は潜水土による観察	特記仕様書による。		観察結果を報告		
6. ケーソン撤去	形状寸法	スチールテープ等により測定	特記仕様書による。	特記仕様書による。	測定表を作成し提出	特記仕様書による。	
	外観	目視又は潜水土による観察	特記仕様書による。		観察結果を報告		
7. ブロック撤去	形状寸法	スチールテープ等により測定	特記仕様書による。	特記仕様書による。	測定表を作成し提出	特記仕様書による。	
	外観	目視又は潜水土による観察	特記仕様書による。		観察結果を報告		
8. 鋼矢板・H形鋼 杭引抜き撤去	形状寸法	スチールテープ等により測定	特記仕様書による。	1 cm	測定表を作成し提出	特記仕様書による。	
	外観	目視又は潜水土による観察	特記仕様書による。		観察結果を報告		

## 23. 仮設工

## 23-1 仮設鋼矢板工

工種	管理項目	測定方法	測定密度	測定単位	結果の整理方法	許容範囲	備考
1. 仮設鋼矢板・H形鋼杭	矢板先端高	レベル等により測定	打込完了時、20枚に1枚 (H形鋼杭は全数)	1 cm	管理表を作成し提出	±10cm	
	根入長	レベル等により測定	打込完了時、20枚に1枚 (H形鋼杭は全数)	10cm	管理表を作成し提出	+規定しない -0	

## 23-2 仮設鋼管杭・鋼管矢板工

工種	管理項目	測定方法	測定密度	測定単位	結果の整理方法	許容範囲	備考
1. 先行掘削							1-8-1先行掘削を適用する。 (任意仮設は除く)
2. 仮設鋼管杭・鋼管矢板工							1-8-2鋼矢板式、鋼管矢板及び1-10-2 鋼杭を適用する。 (任意仮設は除く)

## 23-3 仮設道路工

工種	管理項目	測定方法	測定密度	測定単位	結果の整理方法	許容範囲	備考
1. 仮設道路工							1-13コンクリート舗装工及び1-14アス ファルト舗装工を適用する。

## 24. 雑工

## 24-1 現場鋼材溶接工

工種	管理項目	測定方法	測定密度	測定単位	結果の整理方法	許容範囲	備考
1. 現場鋼材溶接	形状寸法 (のど厚、脚長、溶 接)	スチールテープ、ノギス、溶接ゲージ 等により測定	適宜	1 mm	測定表を作成し提出	特記仕様書による。	様式・出来形24-1-1参照
	ひずみ	目視による観察	全数		観察結果を報告		
	有害な欠陥の有無	目視による観察	適宜		観察結果を報告		
2. 被覆溶接(水中)	形状寸法 (のど厚、脚長、溶 接長等)	スチールテープ、ノギス、溶接ゲージ 等により測定	適宜	1 mm 溶接長は1 cm	測定表を作成し提出	特記仕様書による。	
	外観	潜水士による観察	全数		観察結果を報告		
3. スタッド溶接(水中)							24-1-2被覆溶接(水中)を適用する。



24-2 現場鋼材切断工

工種	管理項目	測定方法	測定密度	測定単位	結果の整理方法	許容範囲	備考
1. 現場鋼材切断							
イ) 陸上現場切断	形状寸法	スチールテープ等により測定	全数	1mm	測定表を作成し提出	特記仕様書による。	
	外観	目視による観察	全数		観察結果を報告		
ロ) 水中切断	形状寸法	スチールテープ等により測定	全数	1mm	測定表を作成し提出	特記仕様書による。	
	外観	目視又は潜水士による観察	全数		観察結果を報告		

24-3 その他雑工

工種	管理項目	測定方法	測定密度	測定単位	結果の整理方法	許容範囲	備考
1. 清掃	幅、長さ、延長	スチールテープ等により測定	全数	1mm	測定表を作成し提出	特記仕様書による。	
	外観	目視又は潜水士による観察	全数		観察結果を報告		
2. 削孔	形状寸法	スチールテープ等により測定	全数	1mm	測定表を作成し提出	特記仕様書による。	
	外観	目視又は潜水士による観察	全数		観察結果を報告		

25. 浚渫工

25-1 ポンプ浚渫工

工種	管理項目	測定方法	測定密度	測定単位	結果の整理方法	許容範囲	備考
1. ポンプ浚渫	水深(底面)	音響測深機、レッド又はレベル等により測定	特記仕様書による。	10cm	秋田県測量業務共通仕様書第2編 第1章 第212条の6 平面図に実測値を記入し提出	+0 -規定しない又は特記仕様書による。	様式・出来形25-1参照 +；設計値より浅いことをいう。 -；設計値より深いことをいう。
	(法面)	音響測深機、レッド又はレベル等により測定	特記仕様書による。	10cm	秋田県測量業務共通仕様書第2編 第1章 第212条の6 平面図に実測値を記入し提出	+0 -規定しない又は特記仕様書による。	

25-2 グラブ浚渫工

工種	管理項目	測定方法	測定密度	測定単位	結果の整理方法	許容範囲	備考
1. グラブ浚渫							25-1-1ポンプ浚渫を適用する。

## 25-3 硬土盤浚渫工

工種	管理項目	測定方法	測定密度	測定単位	結果の整理方法	許容範囲	備考
1. 硬土盤浚渫							25-1-1ポンプ浚渫を適用する。

## 25-4 岩盤浚渫工

工種	管理項目	測定方法	測定密度	測定単位	結果の整理方法	許容範囲	備考
1. 砕岩浚渫							25-1-1ポンプ浚渫を適用する。

## 25-5 バックホウ浚渫工

工種	管理項目	測定方法	測定密度	測定単位	結果の整理方法	許容範囲	備考
1. バックホウ浚渫							25-1-1ポンプ浚渫を適用する。

## 26. 埋立工

## 26-1 固化工

工種	管理項目	測定方法	測定密度	測定単位	結果の整理方法	許容範囲	備考
固化工							1-3固化工を適用する。

## 26-2 埋立土工

工種	管理項目	測定方法	測定密度	測定単位	結果の整理方法	許容範囲	備考
1. 土砂掘削							17-3-1土砂掘削を適用する。
2. 土砂盛土							17-3-2土砂盛土を適用する。

## 27. 道路舗装工

## 27-1 コンクリート舗装工

工種	管理項目	測定方法	測定密度	測定単位	結果の整理方法	許容範囲	備考
コンクリート舗装工							1-13コンクリート舗装工を適用する。

## 27-2 アスファルト舗装工

工種	管理項目	測定方法	測定密度	測定単位	結果の整理方法	許容範囲	備考
アスファルト舗装工							1-14アスファルト舗装工を適用する。

27-3 道路付属工

工種	管理項目	測定方法	測定密度	測定単位	結果の整理方法	許容範囲	備考
1. 縁石	高さ	レベルにより測定	監督職員の指示による。	1 cm	測定表を作成し提出	± 3 cm	
	総延長	スチールテープ等により測定	図面に記載する箇所	1 cm	測定表を作成し提出	+規定しない - 5 cm	
2. 区画線及び道路標示	幅	スチールテープ等により測定	監督職員の指示による。	1 cm	測定表を作成し提出	± 1 cm	
	長さ	スチールテープ等により測定	監督職員の指示による。	1 cm	測定表を作成し提出	±10cm	
3. 道路標識	高さ	スチールテープ等により測定	1箇所につき1回	1 cm	測定表を作成し提出	± 5 cm	
4. 防護柵	高さ	スチールテープ等により測定	監督職員の指示による。	1 cm	測定表を作成し提出	+ 3 cm - 2 cm	
	総延長	スチールテープ等により測定	図面に記載する箇所	1 cm	測定表を作成し提出	+規定しない -10cm	

28. 緑地工

28-1 植生工

工種	管理項目	測定方法	測定密度	測定単位	結果の整理方法	許容範囲	備考
植生工							1-15植生工を適用する。

29. 船揚場

29-1 船揚場

工種	管理項目	測定方法	測定密度	測定単位	結果の整理方法	許容範囲	備考	
船揚場	基準高	レベルにより測定	側線 10m 間隔以下 前面BL~止壁張ブロックは両面	1 cm	測定表を作成し提出	水中 ± 5 cm 水上 ± 2 cm		
	長さ	水中		スチールテープ等により測定	1 cm	測定表を作成し提出		+ 5 cm - 0 cm
		水上		スチールテープ等により測定	1 cm	測定表を作成し提出		+ 5 cm - 0 cm
	幅 (延長)	水中、 水上		スチールテープ等により測定	1 cm	測定表を作成し提出		+規定しない - 0 cm
		厚さ		水中、 水上	スチールテープ等により測定	1 cm		測定表を作成し提出

30. 海岸構造物工

海岸構造物については、河川海岸編を準用する。

敷砂出来形管理表

工事名: \_\_\_\_\_

現場代理人 \_\_\_\_\_

測点	種別	天 端 1										天 端 幅				延 長			
		L-50m	L-40m	L-30m	L-20m	L-10m	CL	R-10	R-20	R-30	R-40	R-50	港外法面	天端港外	天端港内	港内法面	港外側	法線上	港内側
NO.00	設計値																		
	測定値																		
	差																		
NO.00+0.00	設計値																		
	測定値																		
	差																		
NO.00	設計値																		
	測定値																		
	差																		
NO.00	設計値																		
	測定値																		
	差																		
NO.00+0.00	設計値																		
	測定値																		
	差																		
NO.00	設計値																		
	測定値																		
	差																		
NO.00	設計値																		
	測定値																		
	差																		
NO.00	設計値																		
	測定値																		
	差																		
NO.00+0.00	設計値																		
	測定値																		
	差																		
NO.00	設計値																		
	測定値																		
	差																		
NO.00	設計値																		
	測定値																		
	差																		
NO.00	設計値																		
	測定値																		
	差																		
NO.00	設計値																		
	測定値																		
	差																		
NO.00	設計値																		
	測定値																		
	差																		
NO.00	設計値																		
	測定値																		
	差																		

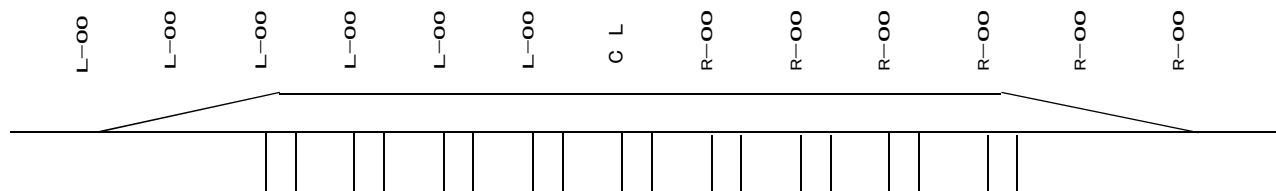

工事名:

# 敷砂出来形管理図

様式・出来形 1-1-2(2)

## 敷砂 平面図

- NO. 0
- NO. 1
- NO. 2
- NO. 3
- NO. 4
- NO. 5
- NO. 6
- NO. 7
- NO. 8
- NO. 9
- NO. 10
- NO. 11
- NO. 12
- NO. 13
- NO. 14
- NO. 15
- NO. 16
- NO. 17
- NO. 18
- NO. 19
- NO. 20

港内側天端延長 ○○.○ (○○.○)

法線上天端延長 ○○.○ (○○.○)

港内側

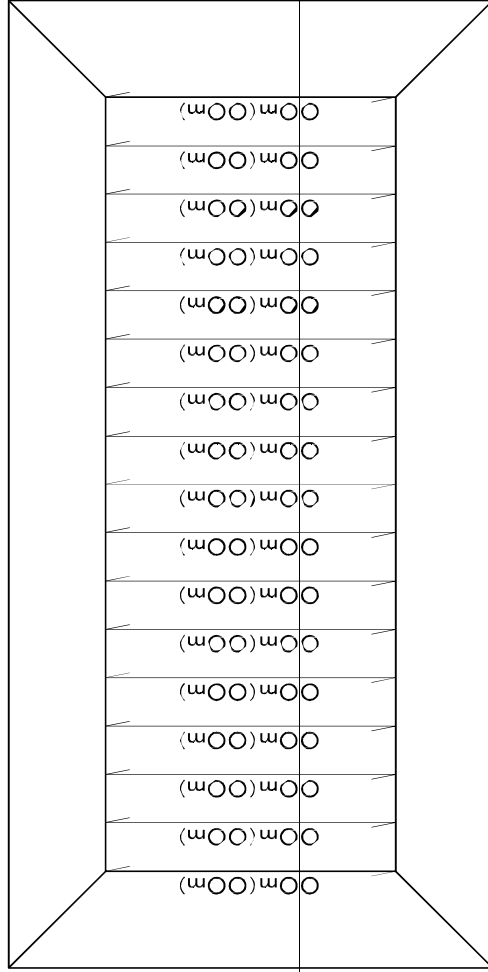

港外側

港外側天端延長 ○○.○ (○○.○)

- ○.○m

- ○.○m

○○m

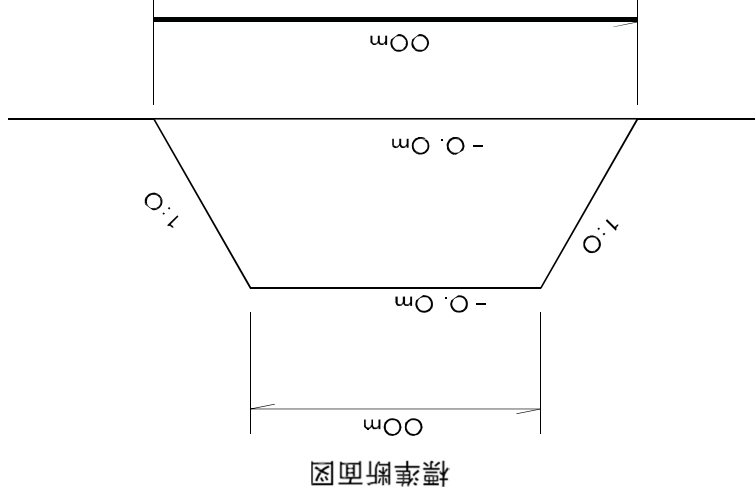

凡例  
 ( ) : 設計値  
 実数 : 実測値





工事名:

# 平面図

# 締固工 深淺図

様式: 出来形 1-2-2(3)

NO. 0 NO. 1 NO. 2 NO. 3 NO. 4 NO. 5 NO. 6 NO. 7 NO. 8 NO. 9 NO. 10 NO. 11 NO. 12 NO. 13 NO. 14 NO. 15 NO. 16 NO. 17 NO. 18 NO. 19 NO. 20 NO. 21 NO. 22 NO. 23 NO. 24

港内側

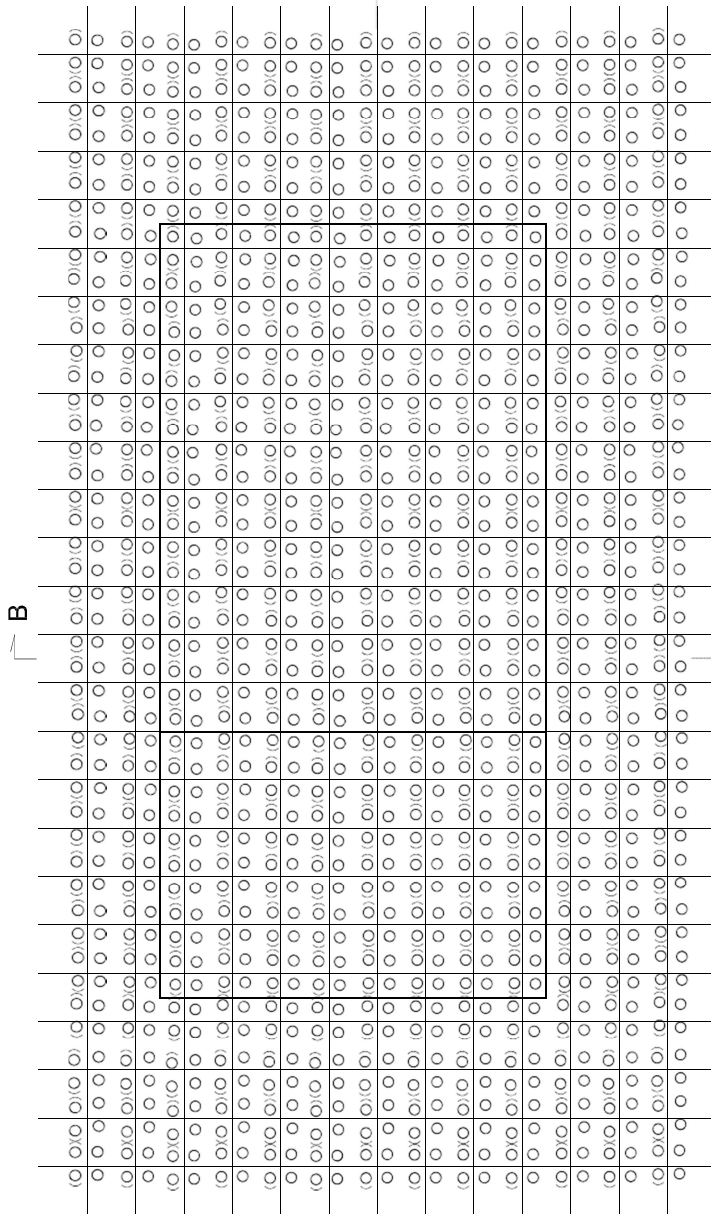

A

A'

B

B'

港外側

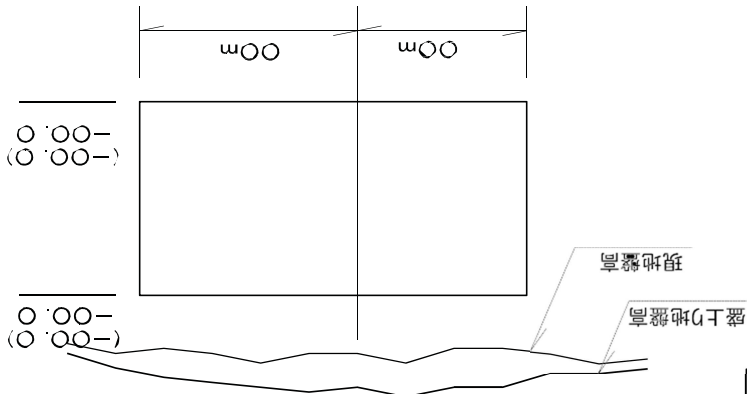

現地盤高

盛上り地盤高

港外側

(-00.0)

-00.0

盛上り地盤高

現地盤高

(-00.0)

-00.0

(-00.0)

-00.0

00m

00m

凡例  
 ( ) : 設計値  
 実数 : 実測値









工事名:

様式・出来形1-線-1(2)

# 洗掘防止マット出来形管理図

## 敷設図

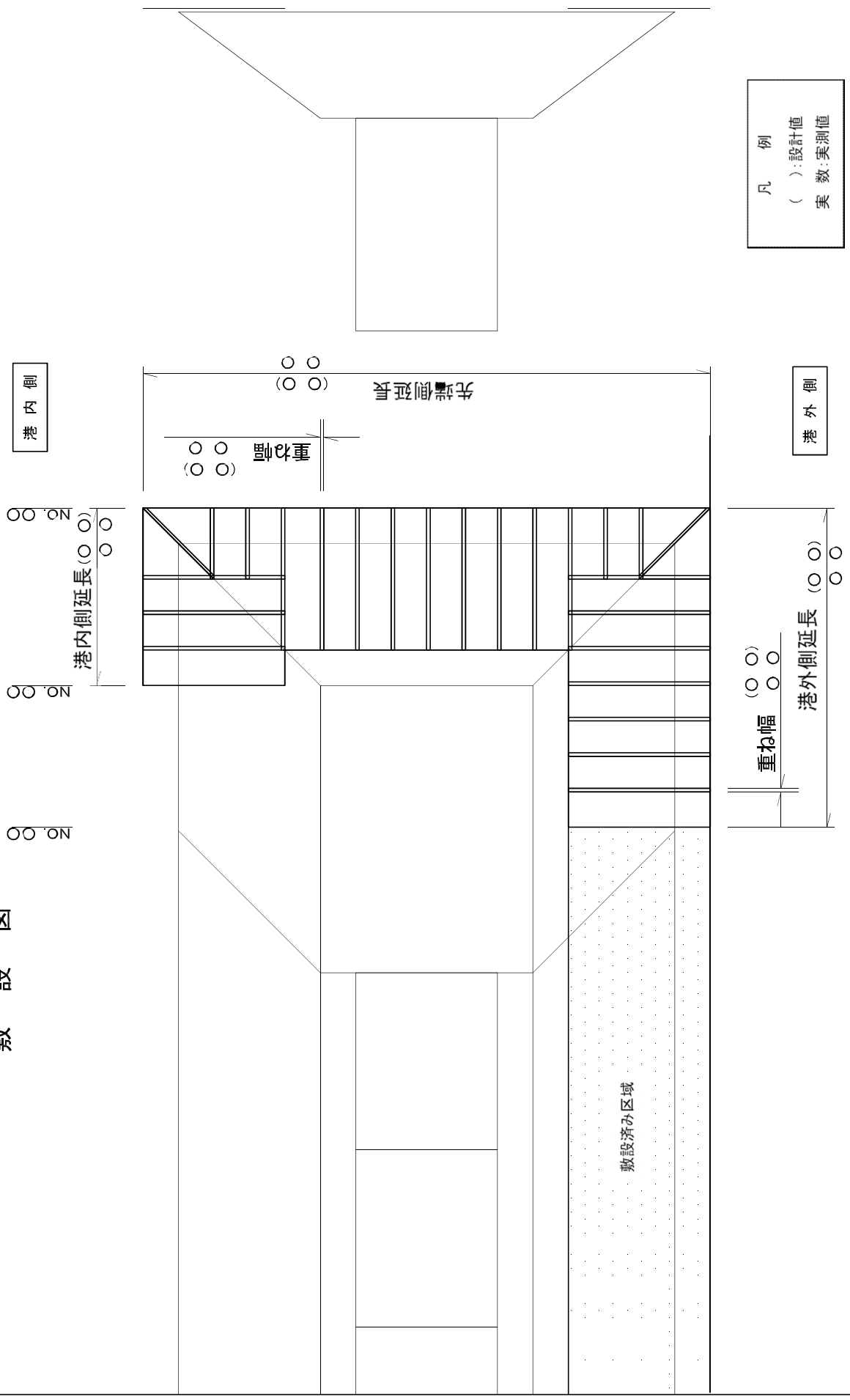

# 砂・石材中詰出来形管理表

様式・出来形 1-5-1

平成 年 月 日

工事名: \_\_\_\_\_

現場代理人 \_\_\_\_\_

測定位置	ケーソン天端からの値			測定位置	ケーソン天端からの値		
	実測値	設計値	差		実測値	設計値	差
①							
②							
③							
④							

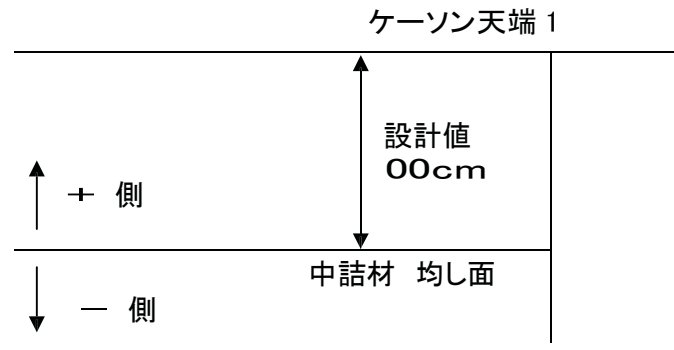
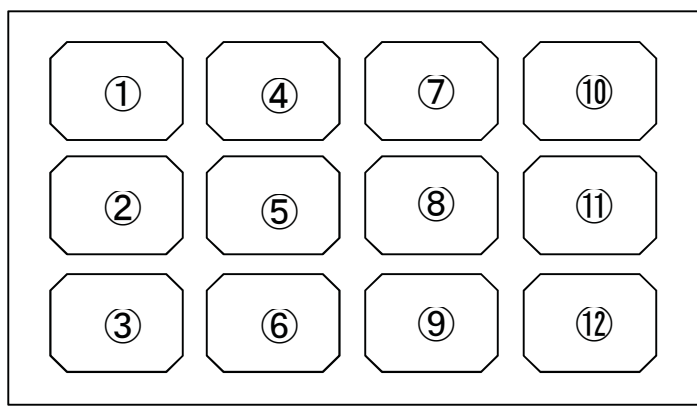

蓋コンクリート出来形管理表

平成 年 月 日

工事名: \_\_\_\_\_

現場代理人 \_\_\_\_\_

測定位置	ケーソン天端からの値			測定位置	ケーソン天端からの値		
	実測値	設計値	差		実測値	設計値	差
①							
②							
③							
④							

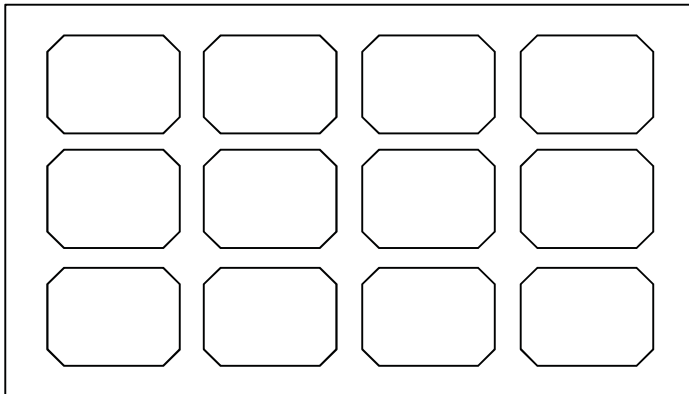

蓋コンクリート天端 1

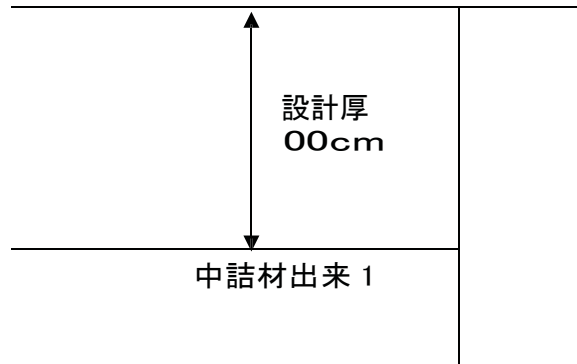



# 腹起出来形管理表

様式・出来形 1-9-5  
平成 年 月 日

現場代理人

測点	種別	長さ		の
		上側	下側	
NO.1	始点側	設計値		/
		測定値		
		差		
	終点側	設計値		
		測定値		
		差		
NO.2	始点側	設計値		
		測定値		
		差		
	終点側	設計値		
		測定値		
		差		
NO.3	始点側	設計値		/
		測定値		
		差		
	終点側	設計値		
		測定値		
		差		

腹起し NO	位置		ルトの	矢板の長さ	備考
	ルト NO				
NO.1	1				
	2				
	3				
	4				
	5				
	6				
NO.2	1				
	2				
	3				
	4				
	5				
	6				
NO.3	1				
	2				
	3				
	4				
	5				
	6				

平面図

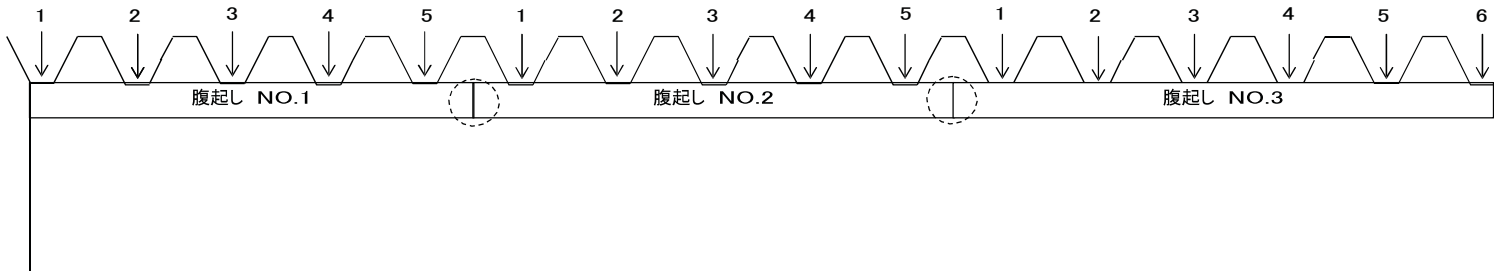

断面図

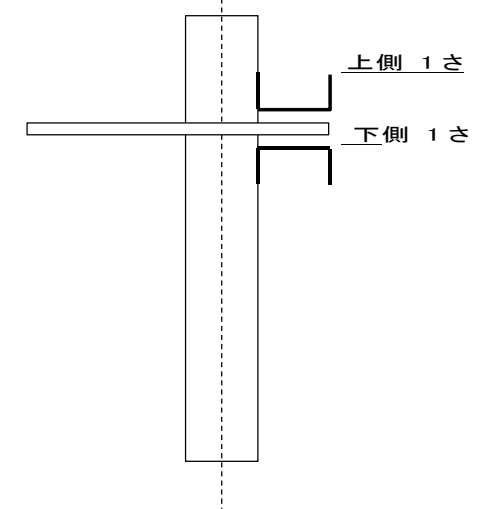









## 電気防食出来形管理表

様式・出来形 1-12-1(1)

平成 年 月 日

工事名: \_\_\_\_\_

現場代理人 \_\_\_\_\_

陽極	陽 極 取 付							谷 接 長 R							
	取付位置			基準点からの高さ				谷 接 長				脚 長			
	設計値	実測値	差	基準点高	設計値	実測値	差	右上	左上	右下	左下	右上	左上	右下	左下

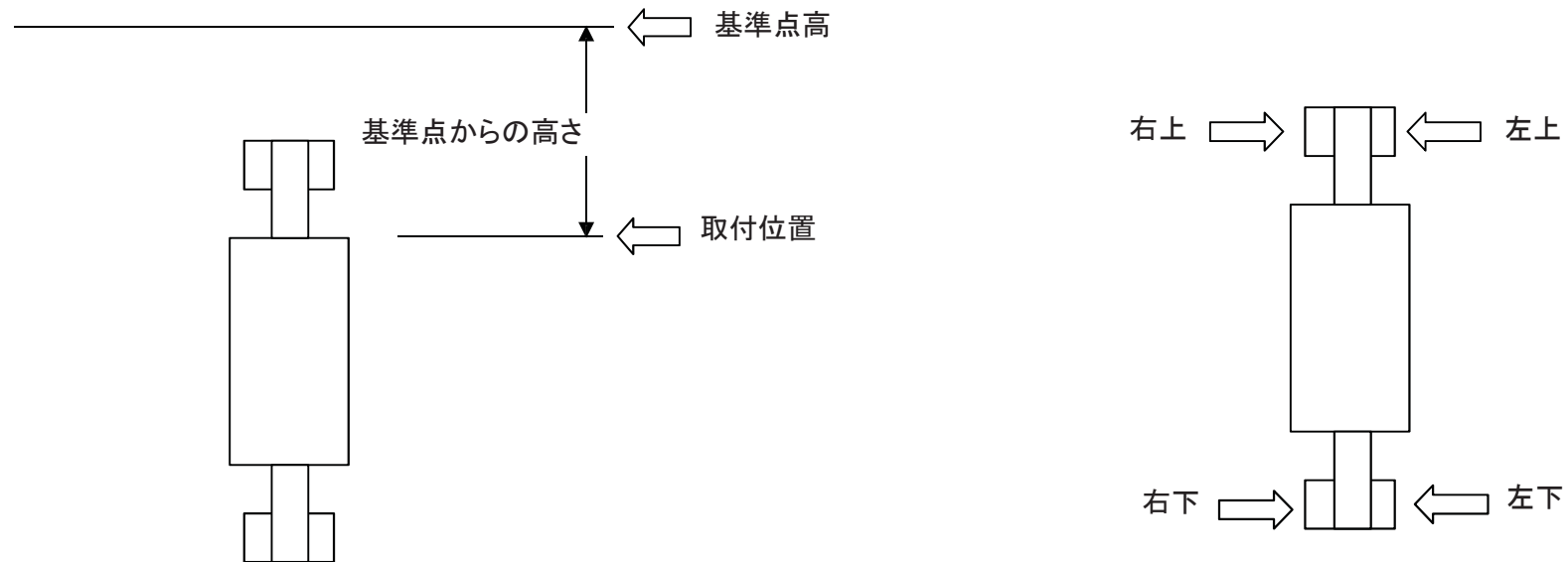

### 電気防食電位測定管理表

工事名:

現場代理人

測定水深	測定位置												備考		
	P-1	P-2	P-3	P-4	P-5	P-6	P-7	P-8	P-9	P-10	P-11	P-12			

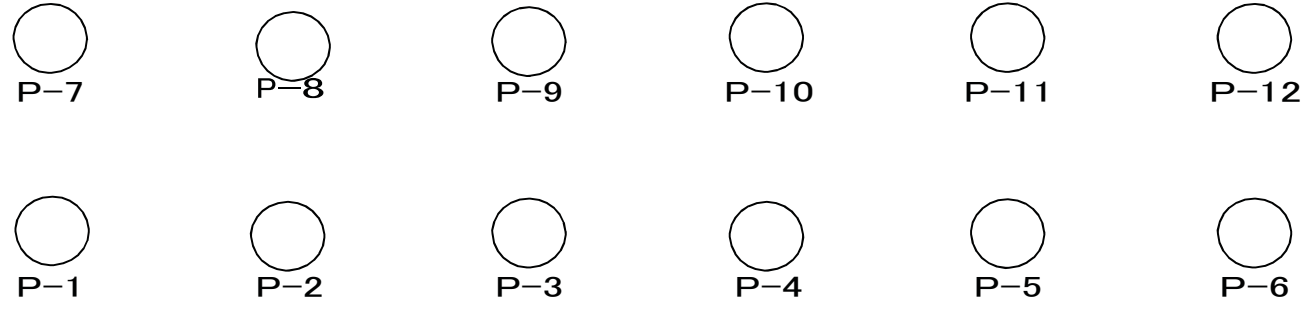
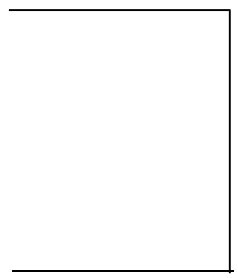

# 路盤出来形管理表

工事名:

現場代理人

測点	種別	長さ							幅			延長		
		①	②	③	④	⑤	⑥	⑦	〇〇	〇〇	〇〇	①線上	法線上	〇線上
	路盤設計厚	〇〇〇	〇〇〇	〇〇〇	〇〇〇	〇〇〇	〇〇〇	〇〇〇	0.00m	0.00m	0.00m	0.00m	0.00m	0.00m
NO.00	路床													
	路盤													
	厚さ													
NO.00														
NO.00														
+0.00														
NO.00														

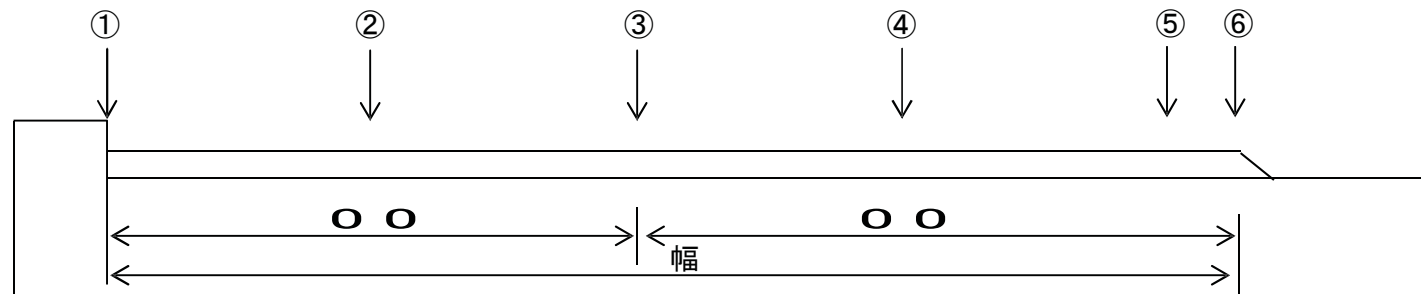

工事名: \_\_\_\_\_

### 路盤出来形管理図

様式・出来形1-截 -1(2)

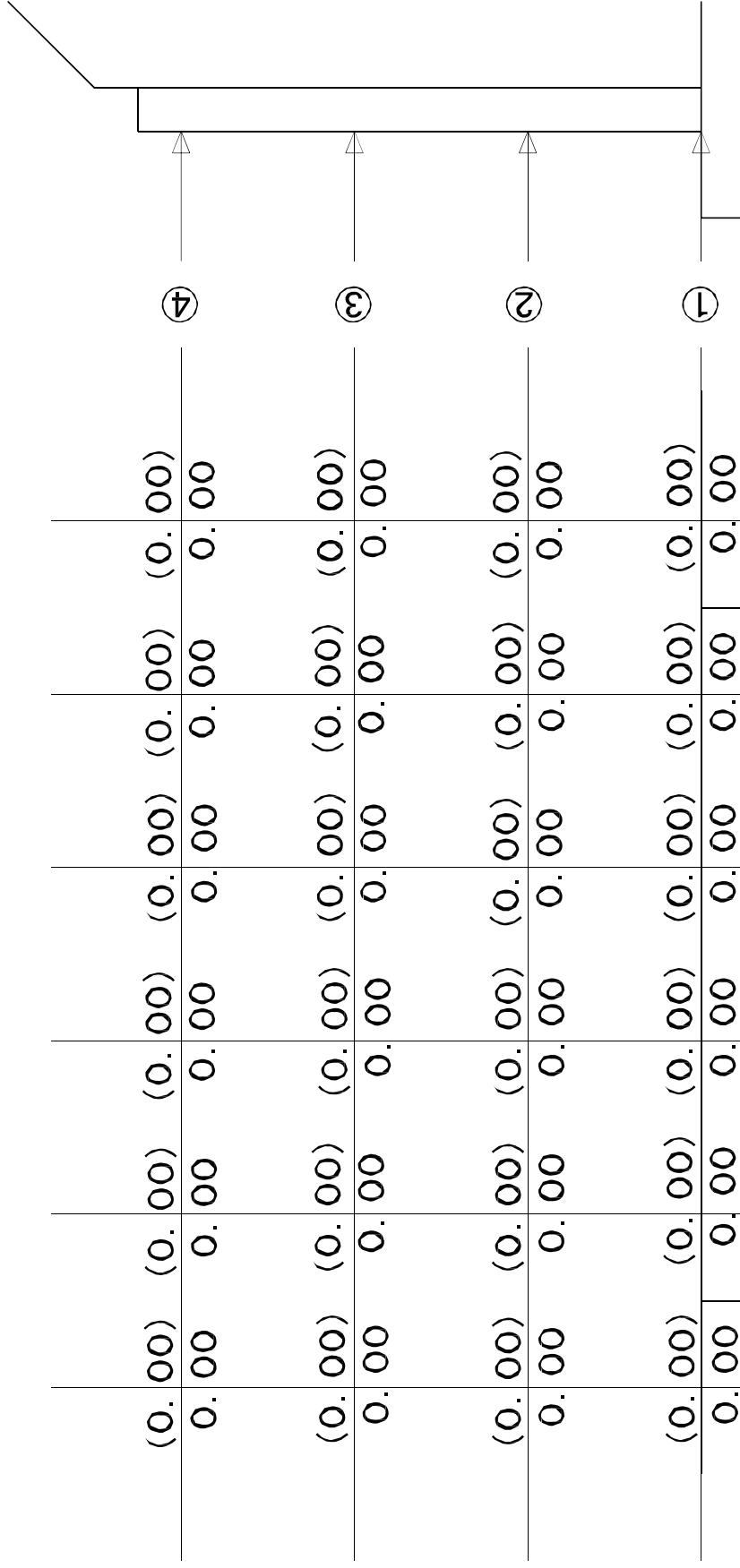

凡 例  
( ) : 設計値  
実 数 : 実測値

### 舗装出来形管理表

工事名: \_\_\_\_\_

現場代理人 \_\_\_\_\_

測点	種別	1							幅			延長		
		①	②	③	④	⑤	⑥	⑦	〇〇	〇〇	〇〇	①線上	法線上	〇線上
	舗装設計厚	〇〇〇	〇〇〇	〇〇〇	〇〇〇	〇〇〇	〇〇〇	〇〇〇	0.00m	0.00m	0.00m	0.00m	0.00m	0.00m
NO.00	路盤													
	天端													
	厚さ													
NO.00														
NO.00														
+0.00														
NO.00														

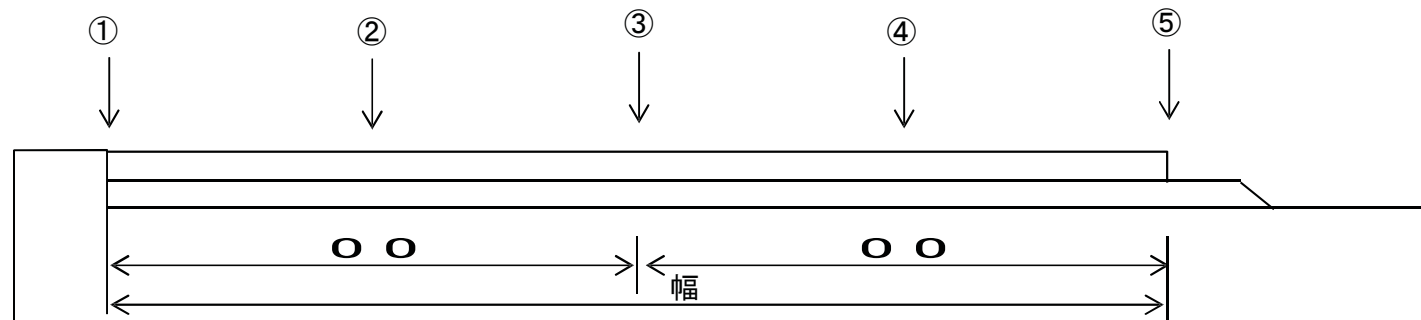



工事名:

様式・出来形1ー葺ー3(2)

# 舗装出来形管理図

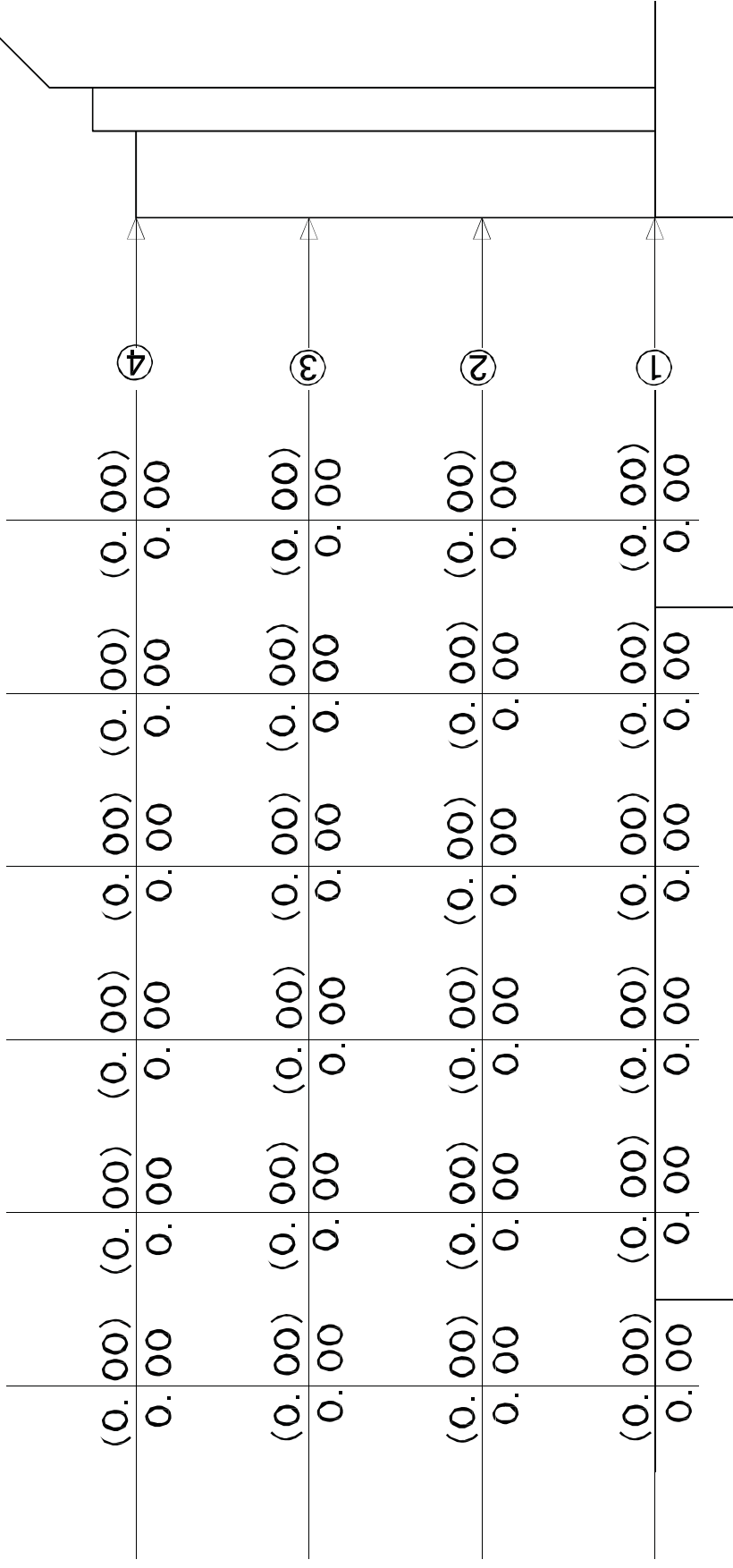

凡 例  
 ( ) : 設計値  
 実 数 : 実測値

置換材出来形管理表

工事名:

現場代理人

測点	種別	天 端 1						天 端 幅		延 長			
		L-30m	L-20m	L-10m	CL	R-10m	R-20m	R-30m	港外側	港内側	港外側	法線上	港内側
NO.00	設計値										NO.00	NO.00	NO.00
	測定値												
	差												
NO.00+0.00	設計値										00.00m	00.00m	00.00m
	測定値												
	差												
NO.00	設計値										00.00m	00.00m	00.00m
	測定値												
	差												
NO.00+0.00	設計値										00.00m	00.00m	00.00m
	測定値												
	差												
NO.00	設計値										00.00m	00.00m	00.00m
	測定値												
	差												
NO.00	設計値										00.00m	00.00m	00.00m
	測定値												
	差												
NO.00	設計値										00.00m	00.00m	00.00m
	測定値												
	差												
NO.00	設計値										NO.00	NO.00	NO.00
	測定値												
	差												

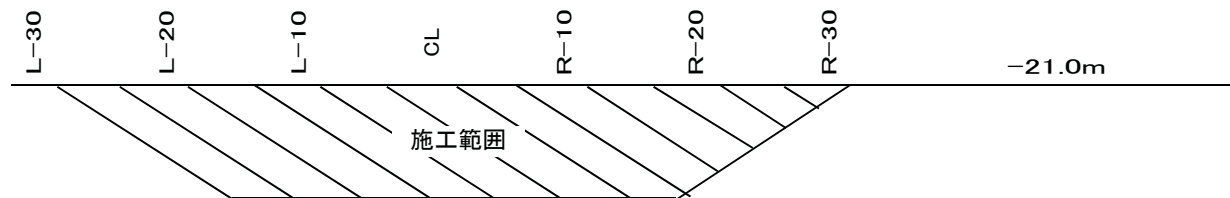



工事名:

# 基礎石均し出来形管理図(2)

様式・出来形4-3-2(2)

平面図

港内側

港外側

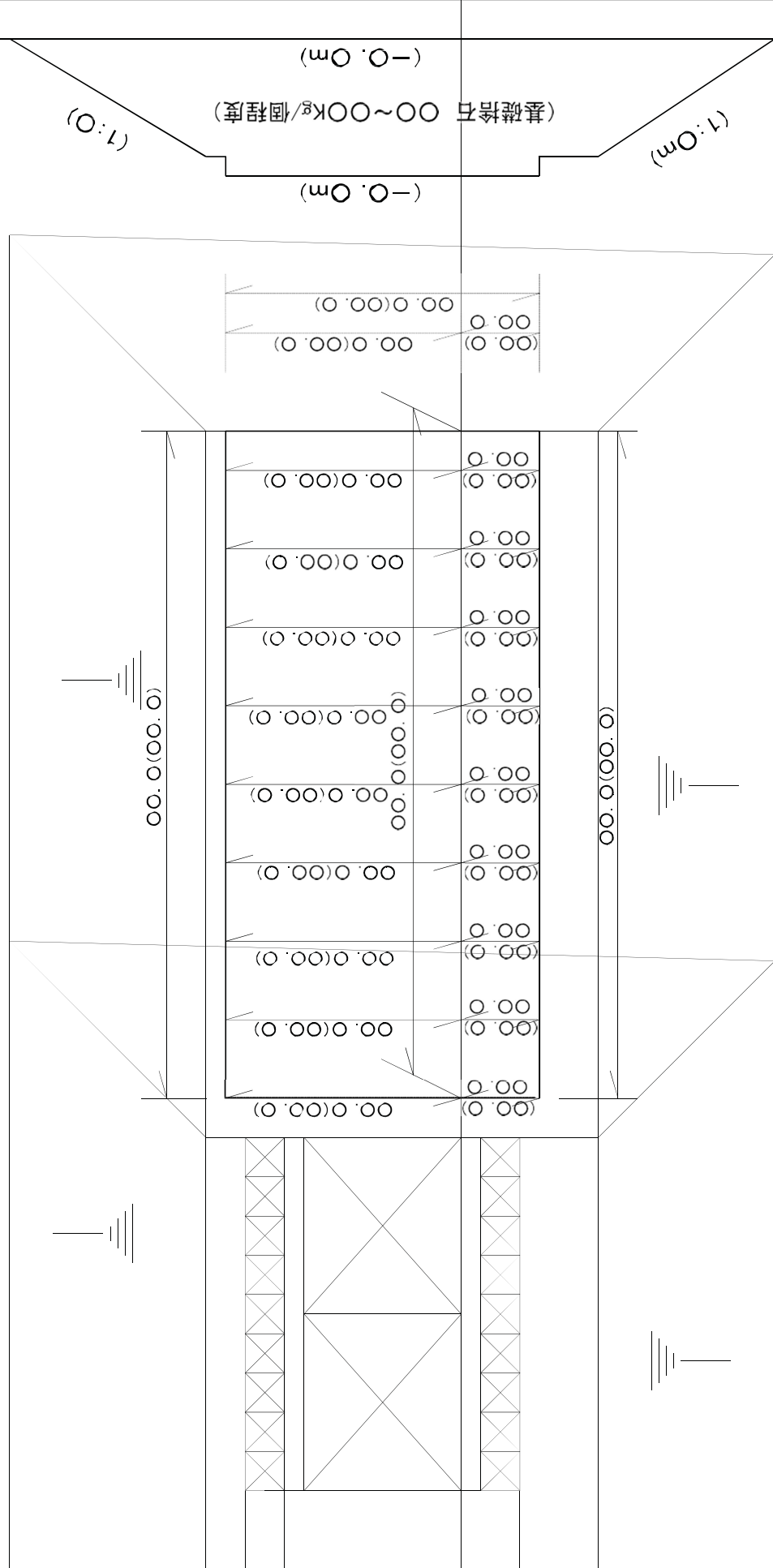

凡例  
 ( ): 設計値  
 実数: 実測値

No. 00  
 No. 00  
 No. 00  
 No. 00  
 No. 00  
 No. 00  
 No. 00  
 No. 00

ケーソン製作出来形管理表

様式・出来形 5-1-1  
平成 年 月 日

工事名:

現場代理人

00 区用 00 号函		00 段目											
測定項目	規格	箇所	測定値	検査値	差	箇所	測定値	検査値	差	箇所	測定値	検査値	差
〈壁厚〉 側壁=00 隔壁=00	±00												
〈7-チンゲ〉 B=00 L=00 b=00  t=00	+00 -00												
〈底版厚〉 d=00	+00 -00												
〈延長〉 L=00	+00 -00												
〈幅〉 S=00	+00 -00												
〈対角〉 L'=00	±00												
〈高さ〉 H=00	+00 -00												

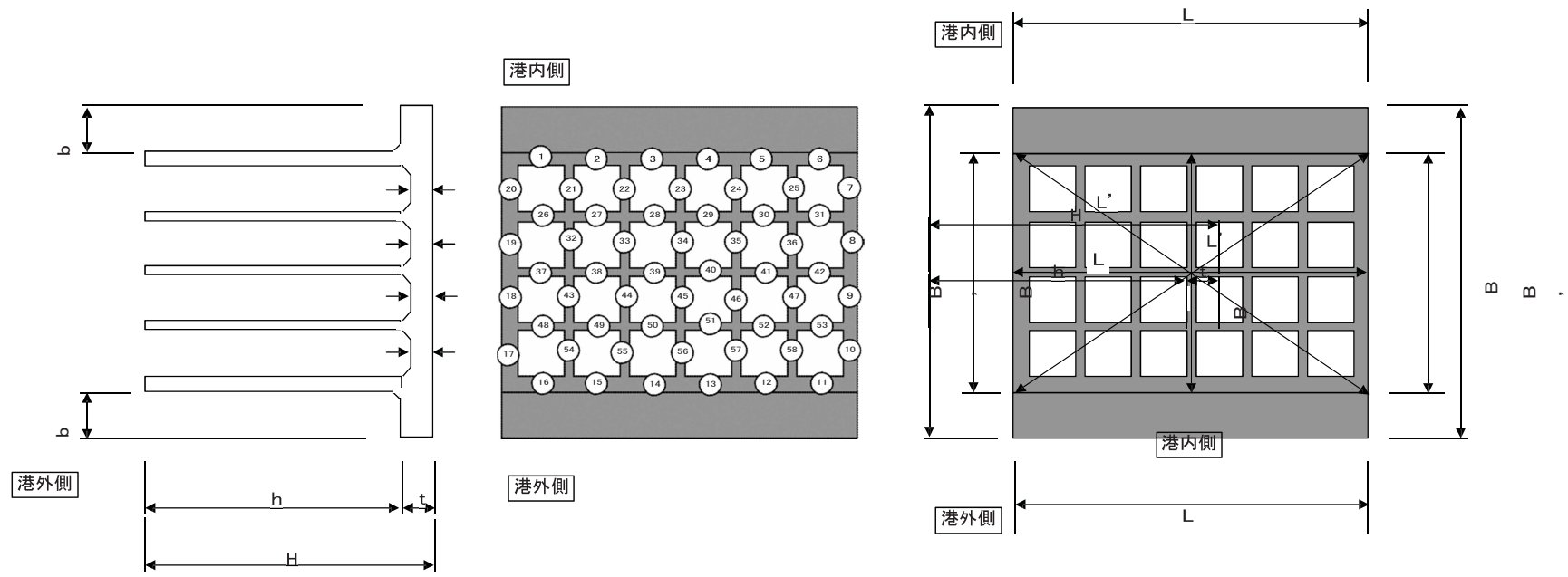

# ケーソン据 出来形管理表

様式・出来形 5-2-1

平成 年 月 日

工事名:

現場代理人 \_\_\_\_\_

ケーソン 番号	法線に対する出入り					据 目 地					天 端 1 さ				
	測定位置	測定月日	設計値	実測値	差	測定位置	測定月日	設計値	実測値	差	測定位置	測定月日	設計値	実測値	差
NO.1						—					①				
											②				
											③				
											④				
						—									

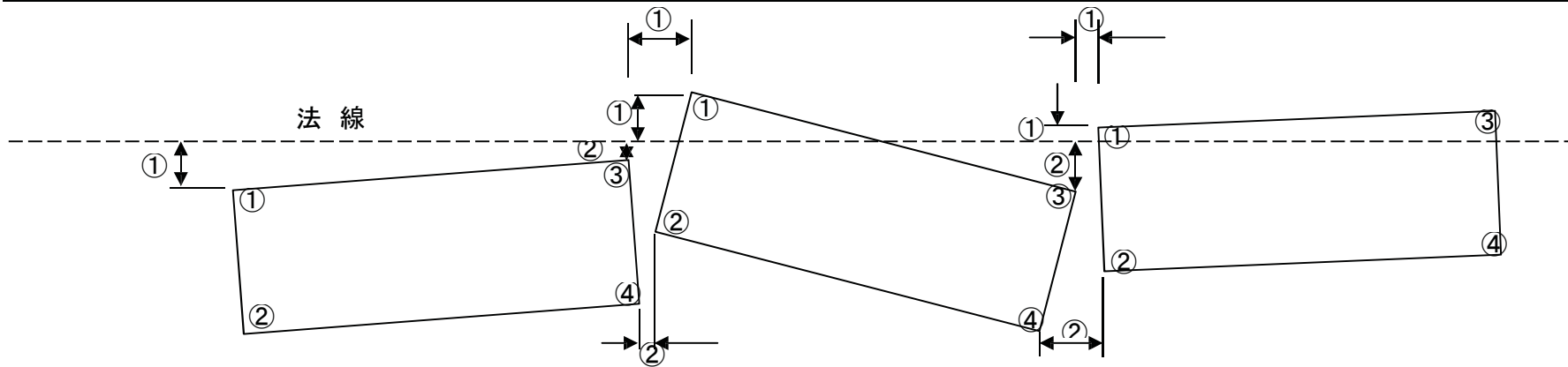



# L型ブロック製作出来形管理表

様式・出来形 6-1(2)

平成 年 月 日

工事名: \_\_\_\_\_

現場代理人 \_\_\_\_\_

製作番号	幅			長さ						高さ			各部材厚さ												
	A1	A2	A3	B1	B2	B3	B4	B5	B6	C1	C2	C3	t1	t2	t3	t4	t5	t6	t7	t8	t9	t10	t11	t12	
設計値																									
実測値																									
差																									

側面図

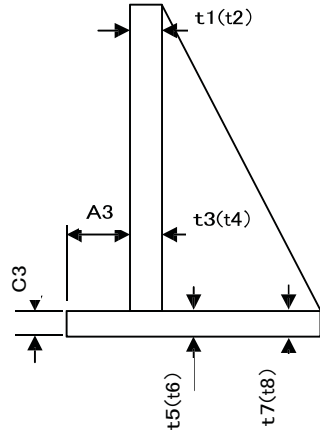

正面図

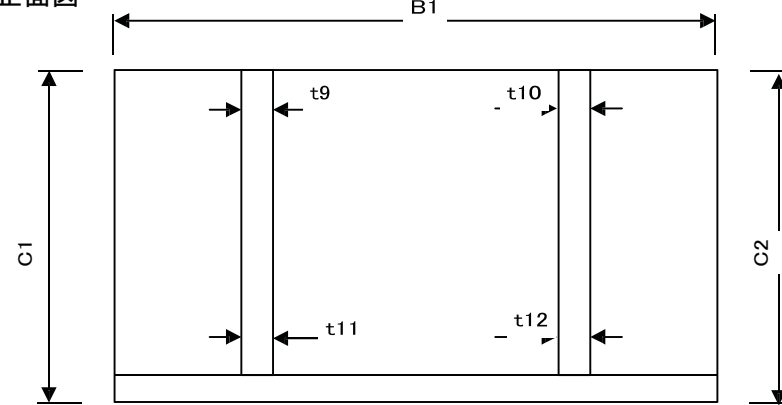

平面図

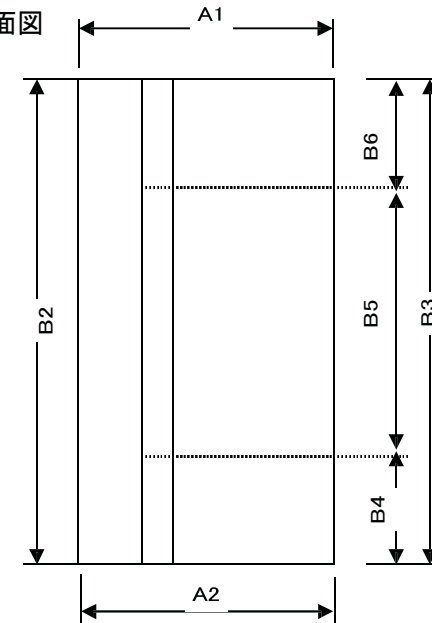



### セルラーブロック製出来形管理表

工事名: \_\_\_\_\_

現場代理人 \_\_\_\_\_

製作番号	幅				長さ				1 ざ				各部材厚さ								対度線		
	A1	A2	A3	A4	B1	B2	B3	B4	C1	C2	C3	C4	t1	t2	t3	t4	t5	t6	t7	t8	Q1	Q2	
	設計値																						
	実測値																						
	差																						

側面図

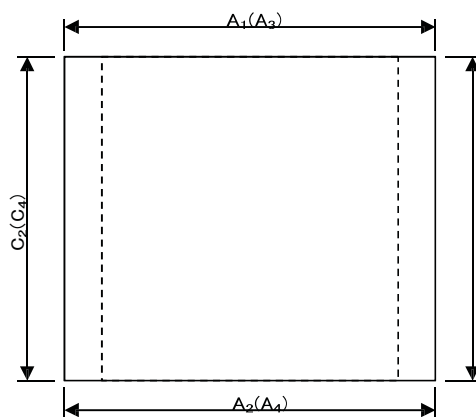

正面図

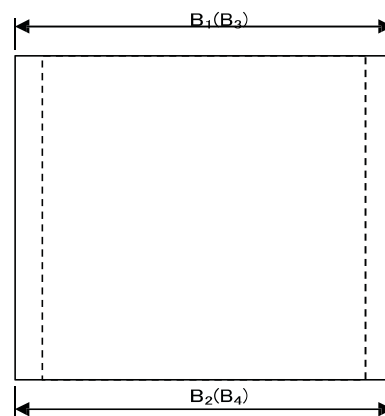

平面図

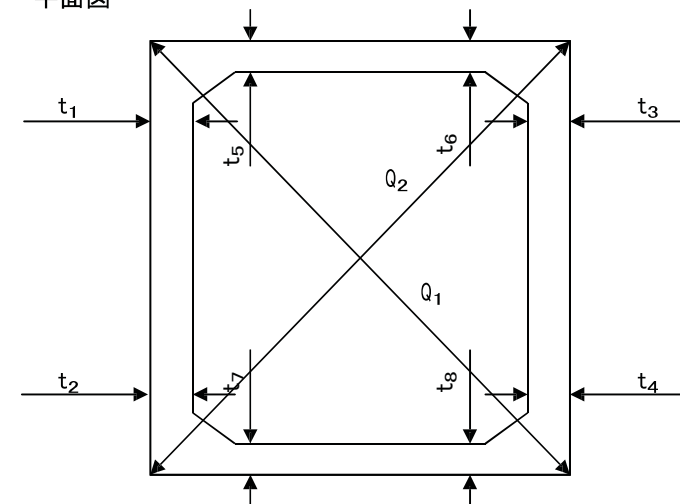

## ブロック製作等 外見チェックリスト

工事名: \_\_\_\_\_

現場代理人 \_\_\_\_\_

チ ャ ッ ク 項 目	
製作番号(ブロック NO)	
製作日	
検査日	
大きな気泡はないか	
ひびわれはないか	
豆板(ジャンカ)はないか	
ワイヤー傷はないか	
ブロックのカケはないか	
泥などの付着はないか	
ナンバリングに誤記はないか	
その他	
総 評	
略 図	

工事名:

様式・出来形13-1-1(1)

# 被覆石均し出来形管理図(1)

平面図

港内側

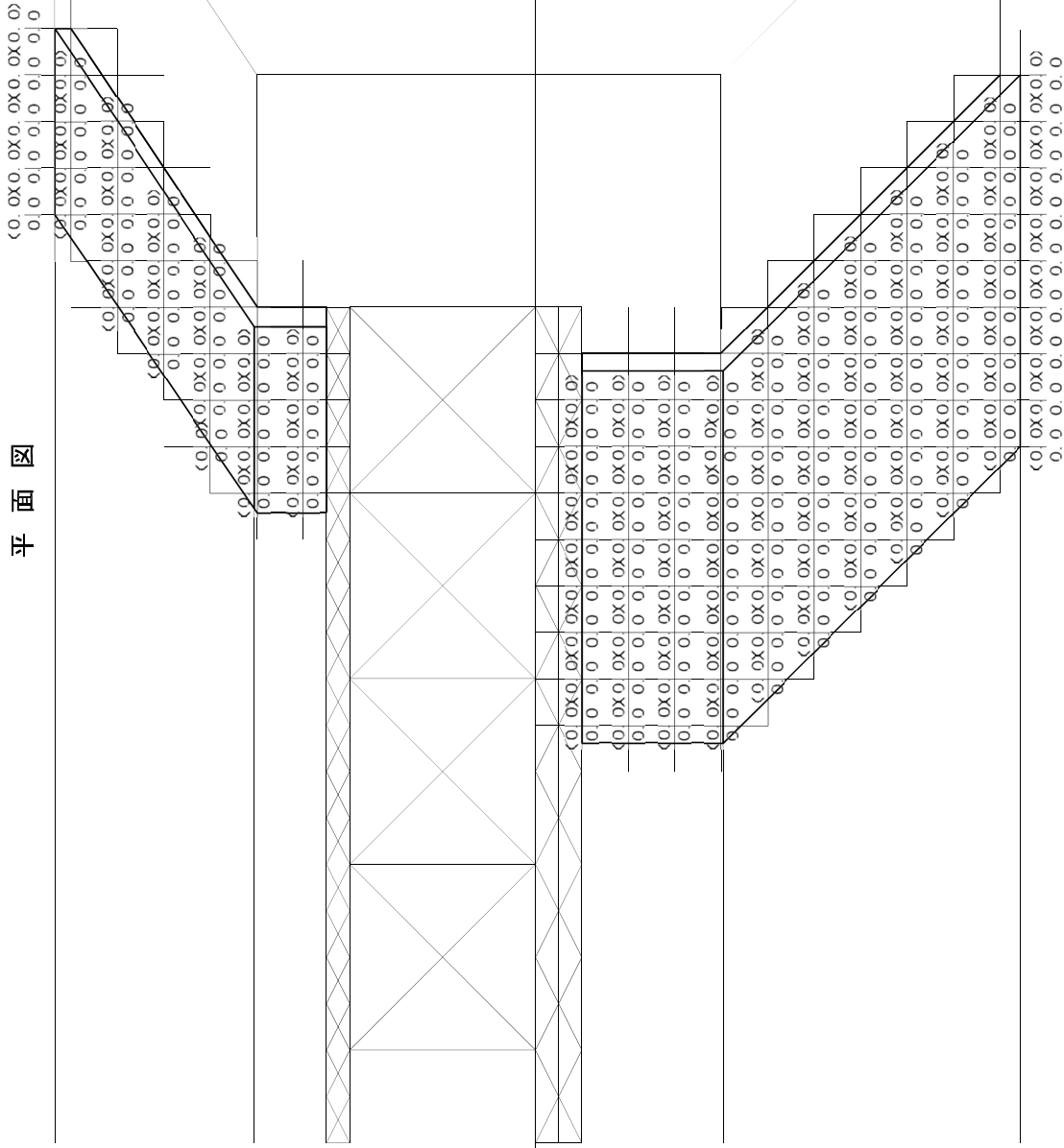

港外側

No. 00 No. 00 No. 00 No. 00 No. 00 No. 00 No. 00 No. 00 No. 00 No. 00

凡例  
( ) : 設計値  
実数 : 実測値

(被覆捨石 00kg/個程度)  
(-0.0m)  
(1:0m)  
(被覆捨石 00~00kg/個程度)  
(-0.0m)  
(1:0)

工事名: \_\_\_\_\_

様式・出来形 13-1-1-(2)

# 被覆石均し出来形管理図(2)

平面図

港内側

港外側

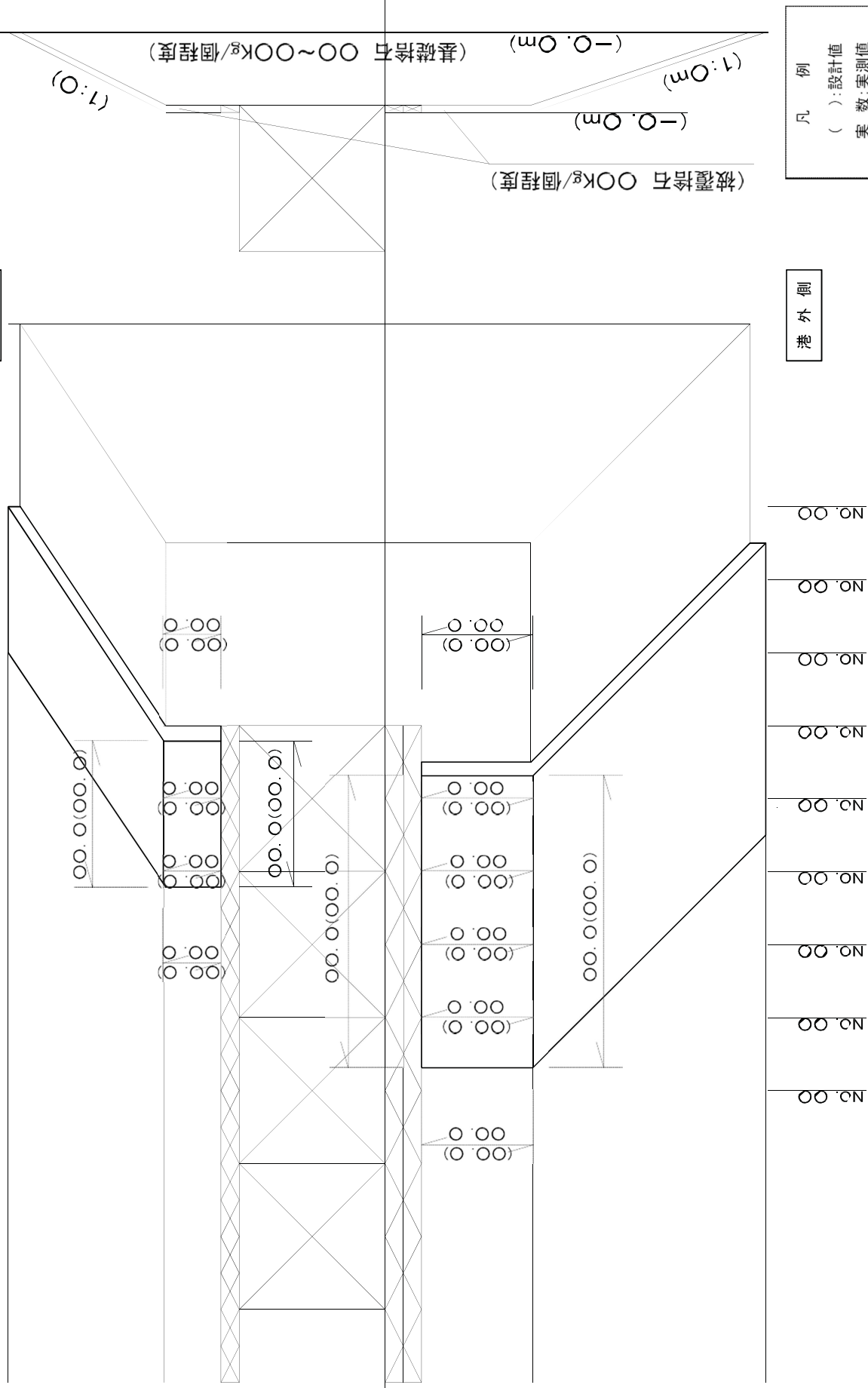











### 防舷材出来形管理表

工事名:

現場代理人

番号	長さ	中心	備	考
基点0よ	—	—		

防舷材測定位置図

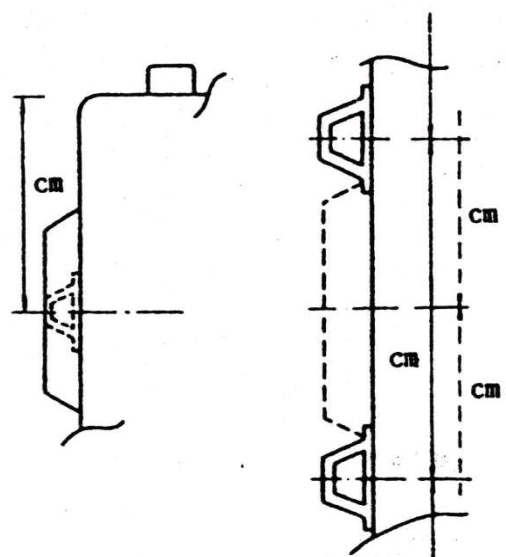





### すみ肉谷接出来形管理表

工事名: \_\_\_\_\_

現場代理人 \_\_\_\_\_

測り	谷接脚長		のどサ	サイズ	谷接長	測り	谷接脚長		のどサ	サイズ	谷接長
	a	b					a	b			
	設計値						設計値				
	実測値						実測値				
	差						差				

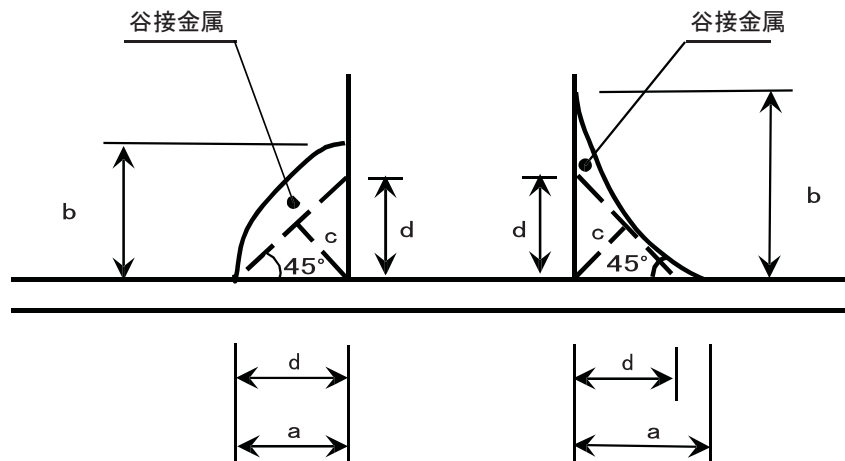

※サイズ d の算 について

- ・2つの脚長 a,b の長さが異なる場合、サイズの算には、短い脚長を基準に 45° の線を引き、これをサイズとする。この場合 45° の線はすべて谷融金属中にあること。
- ・谷接ビード形状が凹型の場合(左図の右側)、谷接ゲージにより、直接のどサを計測出来るため、サイズは計測しなくて良い。

突合せ谷接出来形管理表

工事名: \_\_\_\_\_

現場代理人 \_\_\_\_\_

測		のどサ	ルート間隔	開先深さ	開先角度	谷 接 長	測		のどサ	ルート間隔	開先深さ	開先角度	谷 接 長	
		a	b	c	o				a	b	c	o		
	設計値							設計値						
	実測値							実測値						
	差							差						

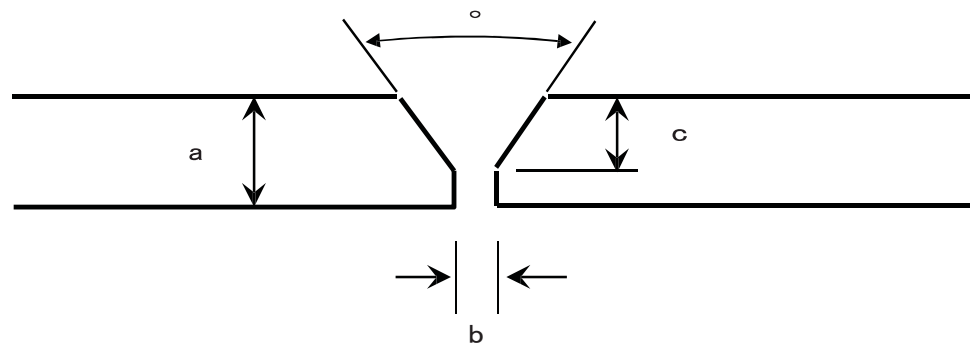





# 浚渫出來形管理圖

工事名: \_\_\_\_\_

深淺圖

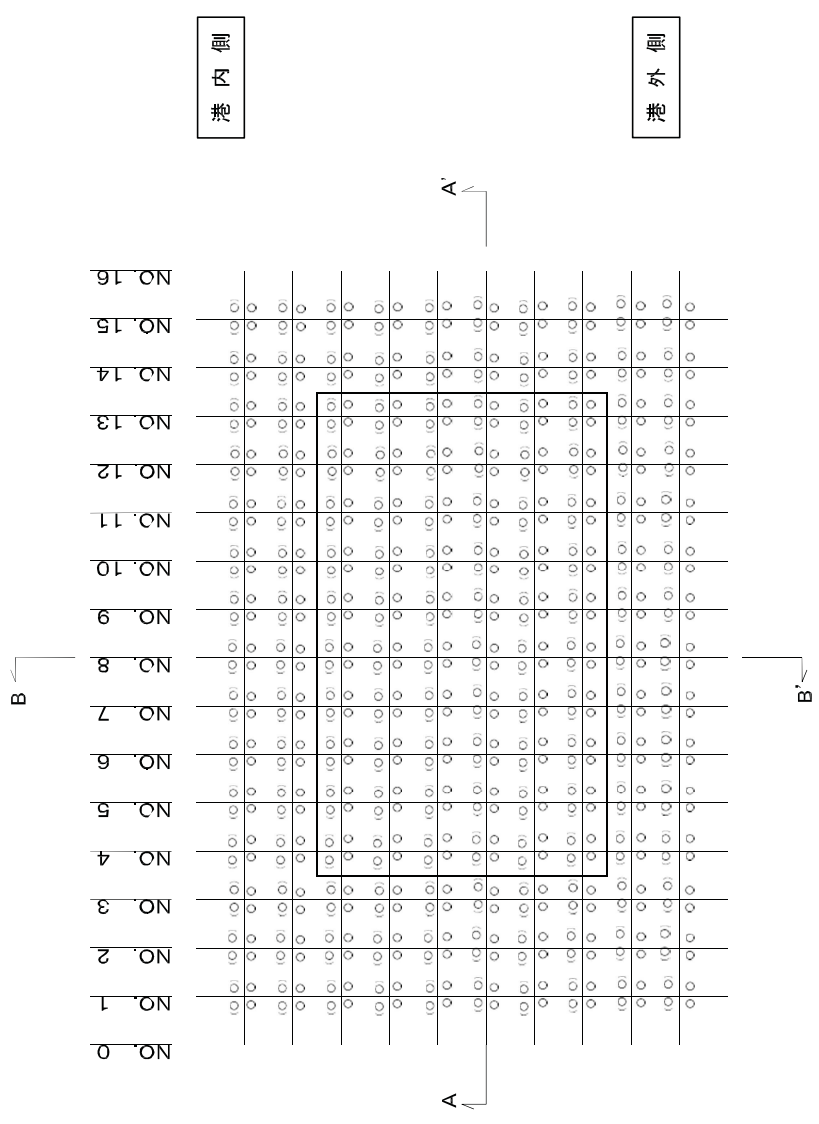

B-B'断面

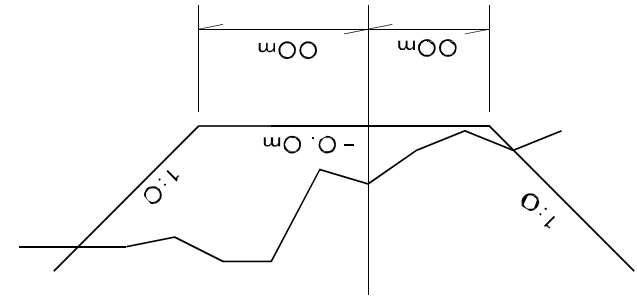

A-A'断面

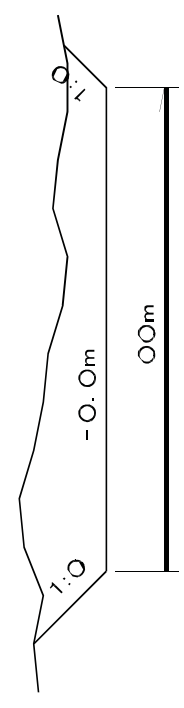

凡例  
 ( ): 設計值  
 実数: 実測値