

No.

実 施 単 価 表

平成31年度

【注 意】

1. 資材単価は消費税相当分を含まない。
2. 著しく大量に使用する資材の単価については、別途考慮のこと。

秋 田 県 建 設 部

秋 田 県 農 林 水 産 部

< 白紙 >

大分類	改定等品目										頁
	4 1	5 1	6 1	7 1	8 1						
中分類											
1 骨材類											
1 砂利・砂・栗石・碎石類(鹿角地区)											2
2 " (北秋田A地区)											3
3 " (北秋田B地区)											4
4 " (山本地区)											5
5 " (秋田A地区)											6
6 " (秋田B地区)											7
7 " (由利A地区)											8
8 " (由利B地区)											9
9 " (仙北A地区)								○			10
10 " (仙北B地区)								○			11
11 " (平鹿地区)								○			12
12 " (雄勝地区)								○			13
13 捨石(岸壁渡し)											14
14 " (捨て込み価格)											16
15 山砂											18
2 生コンクリート											
1 生コンクリート(鹿角地区)											19
2 " (北秋田A地区)											23
3 " (北秋田B地区)											27
4 " (山本地区)											31
5 " (秋田A地区)											36
6 " (秋田B地区)											40
7 " (由利A地区)											44
8 " (由利B地区)											48
9 " (仙北A地区)											52
10 " (仙北B地区)											56
11 " (平鹿地区)											60
12 " (雄勝地区)											64
3 アスファルト混合物											
1 アスファルト混合物(鹿角地区)											68
2 " (北秋田A地区)											69
3 " (北秋田B地区)											70
4 " (山本地区)											71
5 " (秋田A地区)											72
6 " (秋田B地区)											73
7 " (由利A地区)											74
8 " (由利B地区)											75
9 " (仙北A地区)											76
10 " (仙北B地区)											77
11 " (平鹿地区)											78
12 " (雄勝地区)											79
4 セメント・コンクリート製品類											
1 セメント・AE剤・減水剤・養生剤等											80
2 特殊コンクリート											81
3 PHCパイプ											82
4 積(張)ブロック・特殊法枠ブロック											84
5 コンクリートブロック単価											85
6 コンクリート張ブロック単価											87
7 L型プレキャスト擁壁											89
8 境界ブロック・境界杭・平板ブロック等											90
9 鉄筋コンクリートL型側溝											91
10 アンカーブロック											92
11 鉄筋コンクリートU型側溝											93
12 勾配可変側溝・同蓋											96
13 鉄筋コンクリートベンチフリューム・同蓋											99
14 水口用水路・取水栓・ベンチフリューム補強型掛樋											102
15 ボックスカルバート											103
16 鉄筋コンクリートベンチボックス											107
17 排水フリューム											109

大分類	改定等品目										頁
	4 1	5 1	6 1	7 1	8 1						
中分類											
18 鉄筋コンクリート大型フリューム											110
19 用排水柵・集水柵											111
20 推進管類											112
21 外圧管B形											115
22 PC外圧管											117
23 特殊円形水路											119
24 鉄筋コンクリート片土留側溝											120
25 長尺化製品等											121
5 鉄鋼・金物類											
1 鉄筋											122
2 鋼矢板・軽量鋼矢板・ガス管・スクラップ控除		○		○							123
3 鋼管杭・鋼管											124
4 鉄鋼積販売価格・エキストラ											125
5 鉄線・丸釘・ボルト類											129
6 溶接棒・溶接ワイヤー・名板											130
7 鉄線蛇籠・フトン籠											131
8 かごマット											134
9 コルゲートパイプ											136
10 ライナープレート・梯子・踊場・天蓋											138
11 コルゲートシート・コルゲートU型フリューム											139
12 コルゲートパッキング											140
13 鋼製蓋板(エキスパンドメタル製・縞鋼板)											141
14 鋼製掛樋											143
15 フラップゲート											144
16 ステップ・梯子・手摺											145
17 簡易水門											146
18 防舷材・車止め・船揚場用すべり材											147
19 けい船柱											148
20 鋼鉄製グレーチング蓋・柵蓋											149
21 垂鉛鉄板・堰堤・自在枠											154
6 木材類											
1 杉丸太・松丸太											155
2 松くい丸太・切丸太・蛇かご用止杭											156
3 粗朶・杉間伐材											157
4 角材・割材・板材											158
5 松バタ角材・棧木											159
6 松矢板											160
7 油脂・燃料類											
1 油脂・燃料類		○	○	○	○						161
8 仮設材											
1 型枠材・足場材											162
2 ワイヤロープ											164
3 シート・土のう・ビニールフィルム等											165
9 火薬・ロッド及びビット類											
1 爆薬・火工品類											166
2 ロッド・ビット類											168
10 舗装用材											
1 アスファルト類・塩化カルシウム・石粉											170
2 鉄筋金網・目地金物											171
11 法面保護用材											
1 人工芝											178
2 野芝・改良剤等											179
3 植樹用材											180
4 吹付用材・法面防護網											181
5 肥料類											183
6 組立枠・カヤ簀・ワラ加工品・竹類											185
12 区画線用材											
1 ペイント・ビーズ類											186

大分類	改定等品目										頁
	4 1	5 1	6 1	7 1	8 1						
中分類											
13 防護柵類											
1 ガードレール(塗装品)											188
2 ガードレール(厚メッキ)											191
3 ガードレール部材											192
4 ガードレール(耐雪型)											195
5 ガードケーブル路側用一式(塗装品)											197
6 ガードケーブル路側用一式(厚メッキ)											198
7 ガードケーブル耐雪型											199
8 ガードケーブル部材											200
9 ガードパイプ											202
10 ガードパイプ部材											205
11 ネットフェンス・砂防管理用資材											206
12 ネットフェンス・歩道用転落防止柵											208
14 標識類											
1 標識板(案内・警戒・規制・指示)類											209
2 デリネーター・スノーポール											212
3 標識ポール											213
4 標識支柱											215
5 テーパーポール											216
6 工事中標識類											217
7 カーブミラー											218
15 塗料類											
1 下塗・中塗・上塗用塗料											219
16 橋梁用材											
1 摩擦接合用高力ボルト					○						222
2 PC用材											227
3 防蝕アンカー											231
4 橋面防排水材等											232
5 橋梁伸縮継手											233
6 防雪柵											235
7 橋梁用車両防護柵											238
17 トンネル用材											
1 支保工用H形鋼											239
2 溶接											240
3 送風管											241
4 側壁集水材・防水シート・ドライモルタル・急結剤											242
5 内張材・ロックボルト・溶接金網											243
18 ボーリング資材											
1 大口径ボーリング資材											244
2 集排水ボーリング資材											246
19 維持修繕用材											
1 カuttingブレード・草刈機切刃等					○						250
2 補修材・補強材・流雪溝分水用資材											251
20 電気・通信用材											
1 街路灯・照明器具											253
21 下水道資材											
1 下水道用資材(マンホール含む)											257
2 下水道用硬質塩ビ管											272
22 塩ビ管類											
1 硬質塩ビ管											278
2 暗渠排水用資材					○						281
3 パイプライン用資材											291
4 その他排水材等											301
23 止水板・目地材及び水抜き器類											
1 止水板・吸出防止材											302
2 目地材											303
3 水抜き器											304

大分類	改定等品目										頁
	4 1	5 1	6 1	7 1	8 1						
中分類											
24 苗木類											
1 ポット苗木・海岸用・林業用山行き苗木											305
25 市場単価											
1 鉄筋工		○									306
2 インターロッキングブロック工		○									307
3 防護柵設置工(ガードレール)											308
防護柵設置工(横断・転落防止柵)											312
防護柵設置工(ガードパイプ)											313
防護柵設置工(落石防護柵)											314
防護柵設置工(落石防護網)											316
4 法面工											317
5 道路植栽工											319
6 橋梁付属物工											322
7 道路標識設置工					○						324
8 薄層カラー舗装工											327
9 道路付属物設置工											328
10 公園植栽工											334
11 港湾用市場単価		○			○						335
12 軟弱地盤処理工											343
13 吹付砕工(現場吹付法砕工)											344
14 下水道											345
15 鉄筋挿入工(ロックボルト)											347
16 グルーピング工											348
17 コンクリート表面処理工											349
18 地質調査関係					○						350
26 土木工事標準単価											
1 区画線工											355
2 高視認性区画線工											360
3 橋梁塗装工		○									364
4 構造物とりこわし工											379
5 コンクリートブロック積工											380
6 排水構造物工											381
27 労務単価											
1 労務単価について(解説)											384
2 労務単価											385
28 複合及び損料関係単価											
1 複合単価・損料関係											386
2 損料関係											387
3 除雪機械損耗費											389
4 建設機械賃料											391
5 仮設鋼材リース料金											398
6 仮設鋼材不足弁償金											403
7 工場製作品単価											405
29 計画調査用設計単価											
1 設計業務委託等技術者単価											410
2 旅費交通費											411
3 測量材料単価等											412
4 測量成果品検定料											413
5 地質調査関係		○		○	○						414
6 農林水産部用											415
7 コンクリート構造物調査関係											419
30 建設副産物処理料金											
1 建設副産物処理料金											420
六価クロム溶出試験費用											433
さくいん											

①

骨

材

類

適用について

- 1, 実施単価表に掲載ある品目の最大基本取引数量は、次のとおりである。
 - 砂利、碎石【C】、砂（コンクリート用）、碎石（コンクリート用） 3, 000m³程度
 - 粒度調整碎石【M】、山砂、再生碎石【RC】 2, 000m³程度
 - 割栗石、詰石、ダスト【F】、雑割石 1, 000m³程度なお、大規模工事などで大量に使用する骨材単価については、別途市場調査のうえ、決定するものとする。
- 2, 再生碎石【RC】の使用に当たっては、プラント再生舗装技術指針（日本道路協会）および秋田県土木工事共通仕様書によるものとする。

JIS規格等の基準について

- 1, JIS A5001 ダスト、碎石、粒度調整碎石
- 2, JIS A5005 碎石（コンクリート用）
- 3, JIS A5308 砂利、砂（コンクリート用）

地区区分について…市町村名は、現市町村名としている。

- 1, 骨材類
 - 鹿角 鹿角市、小坂町
 - 北秋田A 大館市、北秋田市鷹巣
 - 北秋田B 北秋田市合川・阿仁・森吉、上小阿仁村
 - 山本 能代市、藤里町、八峰町、三種町
 - 秋田A 秋田市
 - 秋田B 男鹿市、潟上市、八郎潟町、五城目町、井川町、大潟村
 - 由利A 由利本荘市（同市矢島、鳥海除く）、にかほ市
 - 由利B 由利本荘市矢島町及び鳥海町
 - 仙北A 大仙市、仙北市（旧田沢湖町以外）、美郷町
 - 仙北B 仙北市（旧田沢湖町）
 - 平鹿 横手市
 - 雄勝 湯沢市、羽後町、東成瀬村
- 2, 骨材類の『山砂』のみ
 - 秋田A 秋田市
 - 秋田B 男鹿市、潟上市天王、大潟村
 - 秋田C 潟上市昭和、潟上市飯田川、八郎潟町、五城目町、井川町
- 3, 『捨石（岸壁渡し＝積出港）』
 - 山本A 能代港
 - 山本B 岩館漁港、八森漁港
 - 秋田A 船川港、脇本漁港、北浦漁港、船越漁港、天王漁港、五里合漁港
 - 秋田B 秋田港
 - 秋田C 門前漁港、椿漁港、若美漁港
 - 秋田D 戸賀漁港、加茂漁港、湯之尻漁港、畠漁港
 - 由利A 本荘港
 - 由利B 金浦漁港

【 骨材の標準粒度 】

コンクリート細骨材の粒度の標準

ふるいの呼び寸法(mm)	10	5	2.5	1.2	0.6	0.3	0.15
ふるいを通るものの質量百分率(%)	100	90~100	80~100	50~90	25~65	10~35	2~10

コンクリート粗骨材の粒度の標準

ふるいの呼び寸法(mm)		ふるいを通るものの質量百分率(%)									
		50	40	30	25	20	15	13	10	5	2.5
粗骨材の最大寸法(mm)	40	100	95~100	—	—	35~70	—	—	10~30	0~5	—
	25	—	—	100	95~100	—	30~70	—	—	0~10	0~5
	20	—	—	—	100	95~100	—	—	20~55	0~10	0~5
	10	—	—	—	—	—	—	100	90~100	0~15	0~5

道路用碎石の粒度の標準

呼び名		粒度範囲(mm)	ふるいの呼び名(mm)											
			ふるいを通るものの質量百分率(%)											
			100	80	60	50	40	30	25	20	13	5	2.5	1.2
単粒度碎石	S-80(1号)	80~60	100	80 ∩ 100	0 ∩ 15	—	—	—	—	—	—	—	—	—
	S-60(2号)	60~40	—	100	85 ∩ 100	—	0 ∩ 15	—	—	—	—	—	—	—
	S-40(3号)	40~30	—	—	—	100	85 ∩ 100	0 ∩ 15	—	—	—	—	—	—
	S-30(4号)	30~20	—	—	—	—	100	85 ∩ 100	—	0 ∩ 15	—	—	—	—
	S-20(5号)	20~13	—	—	—	—	—	—	100	85 ∩ 100	0 ∩ 15	—	—	—
	S-13(6号)	13~5	—	—	—	—	—	—	—	100	85 ∩ 100	0 ∩ 15	—	—
	S-5(7号)	5~2.5	—	—	—	—	—	—	—	—	100	85 ∩ 100	0 ∩ 25	0 ∩ 5
クラッシュシャーラン	C-40	40~0	—	—	—	100	95 ∩ 100	—	—	50 ∩ 80	—	15 ∩ 40	5 ∩ 25	—
	C-30	30~0	—	—	—	—	100	95 ∩ 100	—	55 ∩ 85	—	15 ∩ 45	5 ∩ 30	—
	C-20	20~0	—	—	—	—	—	—	100	95 ∩ 100	60 ∩ 90	20 ∩ 50	10 ∩ 35	—

呼び名		粒度範囲(mm)	ふるいの呼び名(mm)												
			ふるいを通るものの百分率(%)												
			50	40	30	25	20	13	5	2.5	0.4	0.074			
粒度調整碎石	M-40	40~0	100	95 ∩ 100	—	—	60 ∩ 90	—	—	—	—	—	—	—	—
	M-30	30~0	—	100	95 ∩ 100	—	60 ∩ 90	—	—	30 ∩ 60	20 ∩ 50	10 ∩ 30	2 ∩ 10	—	
	M-25	25~0	—	—	100	95 ∩ 100	—	55 ∩ 85	—	—	—	—	—	—	—

骨材類（砂利・碎石・砂類）鹿角地区

コード 建設部	品規 名格	単位	単 価			備 考	掲 載 刊行物
			4/1~				
Z002120004	クラッシャーラン 80~0mm	m 3	3,100				
Z002120003	40~0mm	m 3					31.3月号
Z002124003	粒度調整碎石 40~0mm	m 3					31.3月号
Z002140001	割 栗 石 5~15cm	m 3					31.3月号
ZA00330000	詰 石 15~20cm	m 3				割栗石	31.3月号
Z002104002	コンクリート用砂	m 3					31.3月号
ZA02106010	コンクリート用碎石 40~20mm	m 3					31.3月号
Z002106002	20~5mm	m 3					31.3月号
Z002122003	再生クラッシャーラン RC-40	m 3					31.3月号
Z002122004	再生クラッシャーラン RC-80	m 3	2,300				
	※再生碎石の使用にあたっては、 プラント再生舗装技術指針及び土木 工事共通仕様書によるものとする。						

骨材類（砂利・碎石・砂類）北秋田A地区

コード 建設部	品規 名 格	単 位	単 価			備 考	掲 載 刊行物
			4/1~				
Z002120004	クラッシャーラン 80~0mm	m 3	3,200				
Z002120003	40~0mm	m 3					31.3月号
Z002124003	粒度調整碎石 40~0mm	m 3					31.3月号
Z002140001	割 栗 石 5~15cm	m 3					31.3月号
ZA00330000	詰 石 15~20cm	m 3				割栗石	31.3月号
Z102078001	ダ ス ト 2.5mm以下	m 3					31.3月号
Z002104002	コンクリート用砂	m 3					31.3月号
ZA02106010	コンクリート用碎石 40~20mm	m 3					31.3月号
Z002106002	20~5mm	m 3					31.3月号
Z002122003	再生クラッシャーラン RC-40	m 3					31.3月号
Z002122004	再生クラッシャーラン RC-80	m 3	2,400				
	※再生碎石の使用にあたっては、 プラント再生舗装技術指針及び土木 工事共通仕様書によるものとする。						

骨材類（砂利・碎石・砂類）北秋田B地区

コード 建設部	品規 名 格	単 位	単 価			備 考	掲 載 刊行物
			4/1~				
Z002120004	クラッシャーラン 80~0mm	m 3	3,400				
Z002120003	40~0mm	m 3					31.3月号
Z002124003	粒度調整碎石 40~0mm	m 3					31.3月号
Z002140001	割 栗 石 5~15cm	m 3					31.3月号
ZA00330000	詰 石 15~20cm	m 3				割栗石	31.3月号
Z102078001	ダ ス ト 2.5mm以下	m 3					31.3月号
Z002104002	コンクリート用砂	m 3					31.3月号
ZA02106010	コンクリート用碎石 40~20mm	m 3					31.3月号
Z002106002	20~5mm	m 3					31.3月号
Z002122003	再生クラッシャーラン RC-40	m 3					31.3月号
Z002122004	再生クラッシャーラン RC-80	m 3	2,400				
	※再生碎石の使用にあたっては、 プラント再生舗装技術指針及び土木 工事共通仕様書によるものとする。						

骨材類（砂利・碎石・砂類） 山本地区

コード 建設部	品規 名 格	単 位	単 価			備 考	掲 載 刊 行 物
			4/1~				
Z002120004	クラッシャーラン 80~0mm	m 3	2,800				
Z002120003	40~0mm	m 3					31.3月号
Z002120001	20~0mm	m 3					31.3月号
Z002124003	粒度調整碎石 40~0mm	m 3					31.3月号
Z002140001	割 栗 石 5~15cm	m 3					31.3月号
ZA00330000	詰 石 15~20cm	m 3				割栗石	31.3月号
Z102078001	ダ ス ト 2.5mm以下	m 3					31.3月号
Z002104002	コンクリート用砂	m 3					31.3月号
ZA02106010	コンクリート用碎石 40~20mm	m 3					31.3月号
Z002106002	20~5mm	m 3					31.3月号
ZA42180000	雑割石 控え35cm (男鹿産)	個	730			標準使用量は13個/m ² である。	
Z002122003	再生クラッシャーラン RC-40	m 3					31.3月号
Z002122004	再生クラッシャーラン RC-80	m 3	2,000				
	※再生碎石の使用にあたっては、 プラント再生舗装技術指針及び土木 工事共通仕様書によるものとする。						

骨材類（砂利・碎石・砂類）秋田A地区

コード 建設部	品規 名格	単位	単 価			備 考	掲 載 刊行物
			4/1~				
Z002120004	クラッシャーラン 80~0mm	m ³	3,000				
Z002120003	40~0mm	m ³					31.3月号
Z002120001	20~0mm	m ³					31.3月号
Z002124003	粒度調整碎石 40~0mm	m ³					31.3月号
Z002140001	割 栗 石 5~15cm	m ³					31.3月号
ZA00330000	詰 石 15~20cm	m ³				割栗石	31.3月号
Z102078001	ダ ス ト 2.5mm以下	m ³					31.3月号
Z002104002	コンクリート用砂	m ³					31.3月号
ZA02106010	コンクリート用碎石 40~20mm	m ³					31.3月号
Z002106002	20~5mm	m ³					31.3月号
ZA42180000	雑割石 控え35cm (男鹿産)	個	720			標準使用量は13個/m ² である。	
Z002122003	再生クラッシャーラン RC-40	m ³					31.3月号
Z002122004	再生クラッシャーラン RC-80	m ³	2,100				
	※再生碎石の使用にあたっては、 プラント再生舗装技術指針及び土木 工事共通仕様書によるものとする。						

骨材類（砂利・碎石・砂類）秋田B地区

コード 建設部	品規 名 格	単 位	単 価			備 考	掲 載 刊 行 物
			4/1~				
Z002120004	クラッシャーラン 80~0mm	m ³	2,600				
Z002120003	40~0mm	m ³					31.3月号
Z002120001	20~0mm	m ³					31.3月号
Z002124003	粒度調整碎石 40~0mm	m ³					31.3月号
Z002140001	割 粟 石 5~15cm	m ³					31.3月号
ZA00330000	詰 石 15~20cm	m ³				割粟石	31.3月号
Z002104002	コンクリート用砂	m ³					31.3月号
ZA02106010	コンクリート用碎石 40~20mm	m ³					31.3月号
Z002106002	20~5mm	m ³					31.3月号
ZA42180000	雑割石 控え35cm (男鹿産)	個	700			標準使用量は13個/m ² である。	
Z002122003	再生クラッシャーラン RC-40	m ³					31.3月号
Z002122004	再生クラッシャーラン RC-80	m ³	2,100				
	※再生碎石の使用にあたっては、 プラント再生舗装技術指針及び土木 工事共通仕様書によるものとする。						

骨材類（砂利・碎石・砂類）由利A地区

コード 建設部	品規 名格	単位	単 価			備 考	掲 載 刊行物
			4/1~				
Z002120004	クラッシャーラン 80~0mm	m ³	3,700				
Z002120003	40~0mm	m ³					31.3月号
Z002120001	20~0mm	m ³					31.3月号
Z002124003	粒度調整碎石 40~0mm	m ³					31.3月号
Z002140001	割 栗 石 5~15cm	m ³					31.3月号
ZA00330000	詰 石 15~20cm	m ³				割栗石	31.3月号
Z102078001	ダ ス ト 2.5mm以下	m ³	3,300				
Z002104002	コンクリート用砂	m ³					31.3月号
ZA02106010	コンクリート用碎石 40~20mm	m ³					31.3月号
Z002106002	20~5mm	m ³					31.3月号
ZA90006001	沈石	m ³	4,300				
Z002122003	再生クラッシャーラン RC-40	m ³					31.3月号
Z002122004	再生クラッシャーラン RC-80	m ³	1,800				
	※再生碎石の使用にあたっては、 プラント再生舗装技術指針及び土木 工事共通仕様書によるものとする。						

骨材類（砂利・碎石・砂類）由利B地区

コード 建設部	品規 名 格	単 位	単 価			備 考	掲 載 刊 行 物
			4/1~				
Z002120004	クラッシャーラン 80~0mm	m 3	3,300				
Z002120003	40~0mm	m 3					31.3月号
Z002120001	20~0mm	m 3					31.3月号
Z002124003	粒度調整碎石 40~0mm	m 3					31.3月号
Z002140001	割 栗 石 5~15cm	m 3					31.3月号
ZA00330000	詰 石 15~20cm	m 3				割栗石	31.3月号
Z102078001	ダ ス ト 2.5mm以下	m 3	2,900				
Z002104002	コンクリート用砂	m 3					31.3月号
ZA02106010	コンクリート用碎石 40~20mm	m 3					31.3月号
Z002106002	20~5mm	m 3					31.3月号
Z002122003	再生クラッシャーラン RC-40	m 3					31.3月号
Z002122004	再生クラッシャーラン RC-80	m 3	1,900				
	※再生碎石の使用にあたっては、 プラント再生舗装技術指針及び土木 工事共通仕様書によるものとする。						

骨材類（砂利・碎石・砂類）仙北A地区

コード 建設部	品規 名格	単位	単 価			備 考	掲 載 刊行物
			4/1~	8/1~			
Z102077001	砂 利 洗40~5mm	m 3					元.7月号
Z002102002	洗25~5mm	m 3					元.7月号
Z002120004	クラッシャーラン 80~0mm	m 3	2,900				
Z002120003	40~0mm	m 3					31.3月号
Z002120001	20~0mm	m 3					31.3月号
Z002124003	粒度調整碎石 40~0mm	m 3					31.3月号
Z002140001	割 栗 石 5~15cm	m 3					31.3月号
ZA00330000	詰 石 15~20cm	m 3				割栗石	31.3月号
Z002104002	コンクリート用砂	m 3					元.7月号
ZA02106010	コンクリート用碎石 40~20mm	m 3					31.3月号
Z002106002	20~5mm	m 3					31.3月号
Z002122003	再生クラッシャーラン RC-40	m 3					31.3月号
Z002122004	再生クラッシャーラン RC-80	m 3	2,100				
	※再生碎石の使用にあたっては、 プラント再生舗装技術指針及び土木 工事共通仕様書によるものとする。						

骨材類（砂利・碎石・砂類）仙北B地区

コード 建設部	品規 名格	単位	単 価			備 考	掲 載 刊行物
			4/1~	8/1~			
Z102077001	砂 利 洗40~5mm	m 3					元.7月号
Z002102002	洗25~5mm	m 3					元.7月号
Z002120004	クラッシャーラン 80~0mm	m 3	2,900				
Z002120003	40~0mm	m 3					31.3月号
Z002120001	20~0mm	m 3					31.3月号
Z002124003	粒度調整碎石 40~0mm	m 3					31.3月号
Z002140001	割 栗 石 5~15cm	m 3					31.3月号
ZA00330000	詰 石 15~20cm	m 3				割栗石	31.3月号
Z002104002	コンクリート用砂	m 3					元.7月号
ZA02106010	コンクリート用碎石 40~20mm	m 3					31.3月号
Z002106002	20~5mm	m 3					31.3月号
Z002122003	再生クラッシャーラン RC-40	m 3					31.3月号
Z002122004	再生クラッシャーラン RC-80	m 3	2,100				
	※再生碎石の使用にあたっては、 プラント再生舗装技術指針及び土木 工事共通仕様書によるものとする。						

骨材類（砂利・碎石・砂類）平鹿地区

コード 建設部	品規 名 格	単 位	単 価			備 考	掲 載 刊 行 物
			4/1~	8/1~			
Z102077001	砂 利 洗40~5mm	m 3					元.7月号
Z002102002	洗25~5mm	m 3					元.7月号
Z002120004	クラッシャーラン 80~0mm	m 3	3,000				
Z002120003	40~0mm	m 3					31.3月号
Z002120001	20~0mm	m 3					31.3月号
Z002124003	粒度調整碎石 40~0mm	m 3					31.3月号
Z002140001	割 栗 石 5~15cm	m 3					31.3月号
ZA00330000	詰 石 15~20cm	m 3				割栗石	31.3月号
Z102078001	ダ ス ト 2.5mm以下	m 3					31.3月号
Z002104002	コンクリート用砂	m 3					元.7月号
ZA02106010	コンクリート用碎石 40~20mm	m 3					31.3月号
Z002106002	20~5mm	m 3					31.3月号
Z002122003	再生クラッシャーラン RC-40	m 3					31.3月号
Z002122004	再生クラッシャーラン RC-80	m 3	2,100				
	※再生碎石の使用にあたっては、 プラント再生舗装技術指針及び土木 工事共通仕様書によるものとする。						

骨材類（砂利・碎石・砂類）雄勝地区

コード 建設部	品規 名 格	単 位	単 価		備 考	掲 載 刊 行 物
			4/1~	8/1~		
Z102077001	砂 利 洗40~5mm	m 3				元.7月号
Z002102002	洗25~5mm	m 3				元.7月号
Z002120004	クラッシャーラン 80~0mm	m 3	2,600			
Z002120003	40~0mm	m 3				31.3月号
Z002120001	20~0mm	m 3				31.3月号
Z002124003	粒度調整碎石 40~0mm	m 3				31.3月号
Z002140001	割 栗 石 5~15cm	m 3				31.3月号
ZA00330000	詰 石 15~20cm	m 3			割栗石	31.3月号
Z102078001	ダ ス ト 2.5mm以下	m 3	2,200			
Z002104002	コンクリート用砂	m 3				元.7月号
ZA02106010	コンクリート用碎石 40~20mm	m 3				31.3月号
Z002106002	20~5mm	m 3				31.3月号
Z002122003	再生クラッシャーラン RC-40	m 3				31.3月号
Z002122004	再生クラッシャーラン RC-80	m 3	2,000			
	※再生碎石の使用にあたっては、 プラント再生舗装技術指針及び土木 工事共通仕様書によるものとする。					

捨 石 (岸壁渡し) (1)

コード 建設部	品規 名 格	単 位	単 価			備 考	掲 載 刊行物
			4/1~				
	捨 石						
	(岸壁渡し)					積出し港	
ZA00570000	50kg内外 山本A	m 3	3,950			能代港	
ZA00580000	50kg内外 山本B	m 3	4,050			岩館漁港、八森漁港	
ZA00590000	50kg内外 秋田A	m 3	3,400			船川港、脇本・北浦・船越 ・天王・五里合の各漁港	
ZA00600000	50kg内外 秋田B	m 3	3,700			秋田港	
ZA00610000	50kg内外 秋田C	m 3	3,450			門前漁港、櫛漁港、 若美漁港	
ZA00620000	50kg内外 秋田D	m 3	3,550			戸賀漁港、加茂漁港、 湯之尻漁港、畠漁港	
ZA00630000	50kg内外 由利A	m 3	4,300			本荘港	
ZA00640000	50kg内外 由利B	m 3	4,000			金浦漁港	
ZA00670000	200kg内外 山本A	m 3	3,950			能代港	
ZA00680000	200kg内外 山本B	m 3	4,050			岩館漁港、八森漁港	
ZA00690000	200kg内外 秋田A	m 3	3,400			船川港、脇本・北浦・船越 ・天王・五里合の各漁港	
ZA00700000	200kg内外 秋田B	m 3	3,700			秋田港	
ZA00710000	200kg内外 秋田C	m 3	3,450			門前漁港、櫛漁港、 若美漁港	
ZA00720000	200kg内外 秋田D	m 3	3,550			戸賀漁港、加茂漁港、 湯之尻漁港、畠漁港	
ZA00730000	200kg内外 由利A	m 3	4,300			本荘港	
ZA00740000	200kg内外 由利B	m 3	4,000			金浦漁港	

捨 石 (岸壁渡し) (2)

コード 建設部	品規 名 格	単 位	単 価			備 考	掲 載 刊行物
			4/1~				
	捨 石						
	(岸壁渡し)					積出し港	
ZA00770000	500kg内外 山本A	m 3	3,950			能代港	
ZA00780000	500kg内外 山本B	m 3	4,050			岩館漁港、八森漁港	
ZA00790000	500kg内外 秋田A	m 3	3,400			船川港、脇本・北浦・船越 ・天王・五里合の各漁港	
ZA00800000	500kg内外 秋田B	m 3	3,700			秋田港	
ZA00810000	500kg内外 秋田C	m 3	3,450			門前漁港、櫛漁港、 若美漁港	
ZA00820000	500kg内外 秋田D	m 3	3,550			戸賀漁港、加茂漁港、 湯之尻漁港、畠漁港	
ZA00830000	500kg内外 由利A	m 3	4,300			本荘港	
ZA00840000	500kg内外 由利B	m 3	4,000			金浦漁港	
ZA00870000	1,000kg内外 山本A	m 3	4,050			能代港	
ZA00880000	1,000kg内外 山本B	m 3	4,150			岩館漁港、八森漁港	
ZA00890000	1,000kg内外 秋田A	m 3	3,500			船川港、脇本・北浦・船越 ・天王・五里合の各漁港	
ZA00900000	1,000kg内外 秋田B	m 3	3,800			秋田港	
ZA00910000	1,000kg内外 秋田C	m 3	3,550			門前漁港、櫛漁港、 若美漁港	
ZA00920000	1,000kg内外 秋田D	m 3	3,650			戸賀漁港、加茂漁港、 湯之尻漁港、畠漁港	
ZA00930000	1,000kg内外 由利A	m 3	4,400			本荘港	
ZA00940000	1,000kg内外 由利B	m 3	4,100			金浦漁港	

捨 石 (捨 て 込 み 価 格) (1)

コード 建設部	品 規 名 格	単 位	単 価			備 考	掲 載 刊 行 物
			4/1~				
	捨 石						
	(海上渡し)						
ZA00970000	捨石 (捨て込み価格) 能代港 (30kg~1,000kg)	m ³	5,400				
ZA00980000	秋田港 (30kg~1,000kg)	m ³	5,150				
ZA00990000	船川港 (30kg~1,000kg)	m ³	4,850				
ZA01000000	戸賀港 (30kg~1,000kg)	m ³	5,000				
ZA01010000	本荘港 (30kg~1,000kg)	m ³	6,150				
ZA00971000	山本A 能代港 (30kg~1000kg)	m ³	5,400			能代港	
ZA00972000	山本B 岩館漁港、八森漁港 (30kg~1000kg)	m ³	5,500			岩館漁港、八森漁港	
ZA00973000	山本C 浅内海岸 (30kg~1000kg)	m ³	5,400			浅内海岸	
ZA00981000	秋田A 船川港他 (30kg~1000kg)	m ³	4,850			船川港、脇本・北浦・船越 ・天王・五里合の各漁港	
ZA00982000	秋田B 秋田港他 (30kg~1000kg)	m ³	5,150			秋田港	
ZA00983000	秋田C 門前漁港他、天王海岸 (30kg~1000kg)	m ³	4,900			門前漁港、椿漁港、 若美漁港	
ZA00984000	秋田D 戸賀漁港他 (30kg~1000kg)	m ³	5,000			戸賀漁港、加茂漁港、 湯之尻漁港、畠漁港	
ZA00985000	秋田E 零浜海岸 (30kg~1000kg)	m ³	4,900			零浜海岸	
ZA01011000	由利A 本荘港 (30kg~1000kg)	m ³	6,150			本荘港	
ZA01012000	由利B 金浦漁港 (30kg~1000kg)	m ³	5,850			金浦漁港	
ZA01013000	由利C 松ヶ崎海岸 (30kg~1000kg)	m ³	6,250			松ヶ崎海岸	
ZA01014000	由利D 二古海岸 (30kg~1000kg)	m ³	6,300			二古海岸	

捨 石 (捨て込み価格) (2)

コード 建設部	品規 名 格	単 位	単 価			備 考	掲 載 刊行物
			4/1~				
	捨 石						
	(海上渡し)						
ZA01020000	目つぶし石 (捨て込み価格) 能代港 (5kg~50kg)	m ³	5,400				
ZA01030000	秋田港 (5kg~50kg)	m ³	5,150				
ZA01040000	船川港 (5kg~50kg)	m ³	4,850				
ZA01050000	戸賀港 (5kg~50kg)	m ³	5,000				
ZA01060000	本荘港 (5kg~50kg)	m ³	6,150				
ZA01021000	山本A 能代港 (5kg~50kg)	m ³	5,400			能代港	
ZA01022000	山本B 岩館漁港、八森漁港 (5kg~50kg)	m ³	5,500			岩館漁港、八森漁港	
ZA01031000	秋田A 船川港他 (5kg~50kg)	m ³	4,850			船川港、脇本・北浦・船越 ・天王・五里合の各漁港	
ZA01032000	秋田B 秋田港他 (5kg~50kg)	m ³	5,150			秋田港	
ZA01033000	秋田C 門前漁港他 (5kg~50kg)	m ³	4,900			門前漁港、樽漁港、 若美漁港	
ZA01034000	秋田D 戸賀漁港他 (5kg~50kg)	m ³	5,000			戸賀漁港、加茂漁港、 湯之尻漁港、畠漁港	
ZA01061000	由利A 本荘港 (5kg~50kg)	m ³	6,150			本荘港	
ZA01062000	由利B 金浦漁港 (5kg~50kg)	m ³	5,850			金浦漁港	

山 砂

コード 建設部	品 規	名 格	単 位	単 価			備 考	掲 載 刊 行 物
				4/1~				
ZA00410000	山砂 不洗い	鹿角	m3				ルーズな状態	31.3月号
ZA00420000	山砂 不洗い	北秋田A地区	m3				ルーズな状態	31.3月号
ZA00430000	山砂 不洗い	北秋田B地区	m3				ルーズな状態	31.3月号
ZA00440000	山砂 不洗い	山本	m3				ルーズな状態	31.3月号
ZA00450000	山砂 不洗い	秋田A地区	m3				ルーズな状態	31.3月号
ZA00460000	山砂 不洗い	秋田B地区	m3				ルーズな状態	31.3月号
ZA00470000	山砂 不洗い	秋田C地区	m3				ルーズな状態	31.3月号
ZA00480000	山砂 不洗い	由利A地区	m3				ルーズな状態	31.3月号
ZA00490000	山砂 不洗い	由利B地区	m3				ルーズな状態	31.3月号
ZA00510000	山砂 不洗い	仙北A地区	m3				ルーズな状態	31.3月号
ZA00520000	山砂 不洗い	仙北B地区	m3				ルーズな状態	31.3月号
ZA00540000	山砂 不洗い	平鹿地区	m3				ルーズな状態	31.3月号
ZA00560000	山砂 不洗い	雄勝	m3				ルーズな状態	31.3月号

< 白紙 >

② 生コンクリート

適用について

- 1, 実施単価表に掲載ある品目の最大基本取引数量は、次のとおりである。
 - 生コンクリート 1, 000m³程度なお、大規模工事などで大量に使用する骨材単価については、別途市場調査のうえ、決定するものとする。
- 2, 生コンクリートの使用に当たっては、秋田県土木工事共通仕様書及びコンクリート標準示方書（土木学会）などによるものとする。

JIS規格等の基準について

- 1, JIS A5308 レディーミクストコンクリート
但し、『18-5-25 (W/C \leq 60)』を除く。

地区区分について…市町村名は、現市町村名としている。

- 1, 『生コンクリート』
 - 鹿角 鹿角市、小坂町
 - 北秋田A 大館市、北秋田市鷹巣
 - 北秋田B 北秋田市合川・阿仁・森吉、上小阿仁村
 - 山本 能代市、藤里町、八峰町、三種町
 - 秋田A 秋田市
 - 秋田B 男鹿市、潟上市、八郎潟町、五城目町、井川町、大潟村
 - 由利A 由利本荘市（同市矢島、鳥海除く）、にかほ市
 - 由利B 由利本荘市矢島町及び鳥海町
 - 仙北A 大仙市、仙北市（旧田沢湖町以外）、美郷町
 - 仙北B 仙北市（旧田沢湖町）
 - 平鹿 横手市
 - 雄勝 湯沢市、羽後町、東成瀬村

< 白紙 >

生コンクリート（鹿角地区）

コード 建設部	品名 規格	単位	単価			備考	掲載 刊行物
			4/1~				
	呼び強度 スラフ 骨材寸法						
ZA41100000	18-5-40 (W/C≤60)	m ³					31.3月号
Z002010036	18-8-40 (W/C≤65)	m ³					31.3月号
Z709004010	18-8-40 (W/C≤60)	m ³					31.3月号
ZA41120000	18-8-40 (W/C≤55)	m ³					31.3月号
ZA45170000	18-8-40 (C≥230, W/C≤60)	m ³					31.3月号
Z102060083	18-12-40 (W/C≤65)	m ³					31.3月号
ZA41130000	18-12-40 (W/C≤60)	m ³					31.3月号
ZA45050000	18-12-40 (C≥270, W/C≤60)	m ³					31.3月号
ZA45180000	18-12-25 (C≥270, W/C≤55)	m ³					31.3月号
ZA45060000	18-15-40 (C≥270, W/C≤60)	m ³					31.3月号
ZA45190000	18-8-40 (C≥230, W/C≤55)	m ³					31.3月号
ZA45590000	21-5-40 (W/C≤60)	m ³					31.3月号
Z002010009	21-8-25 (W/C≤65)	m ³					31.3月号
ZA45711000	21-8-25 (W/C≤55)	m ³					31.3月号
ZA45830000	21-8-25 (C≥330, W/C≤45)	m ³					31.3月号
Z002010048	21-8-40 (W/C≤65)	m ³					31.3月号
ZA41119270	21-12-25 (W/C≤55)	m ³					31.3月号
Z002010010	21-12-25 (W/C≤65)	m ³					31.3月号
ZA41119290	21-12-25 (C≥330, W/C≤45)	m ³					31.3月号
ZA41119220	生コンクリート 16-3-25 (C≥265, W/C≤60)	m ³					31.3月号

生コンクリート（鹿角地区）

コード 建設部	品規 名格	単位	単 価			備 考	掲 載 刊行物
			4/1~				
	呼び強度 スラック 骨材寸法						
ZA41110000	高炉 18-5-40 (W/C≤60)	m3					31.3月号
ZA41111000	高炉 18-8-40 (W/C≤65)	m3					31.3月号
ZA41112000	高炉 18-8-40 (W/C≤60)	m3					31.3月号
ZA41113000	高炉 18-8-40 (W/C≤55)	m3					31.3月号
ZA41114000	高炉 18-8-40 (C≥230, W/C≤60)	m3					31.3月号
ZA41115000	高炉 18-12-40 (C≥270, W/C≤60)	m3					31.3月号
ZA41116000	高炉 18-15-40 (C≥270, W/C≤60)	m3					31.3月号
ZA41117000	高炉 21-5-40 (W/C≤60)	m3					31.3月号
ZA41118000	高炉 21-8-25 (W/C≤55)	m3					31.3月号
ZA41119000	高炉 21-8-25 (C≥330, W/C≤45)	m3					31.3月号
ZA41119280	高炉 21-12-25 (W/C≤55)	m3					31.3月号
ZA41119300	高炉 21-12-25 (C≥330, W/C≤45)	m3					31.3月号
ZA41119230	高炉 16-3-25 (C≥265, W/C≤60)	m3					31.3月号

生コンクリート（鹿角地区）

コード 建設部	品規 名 格	単 位	単 価			備 考	掲 載 刊 行 物
			4/1~				
	呼び強度 スラック 骨材寸法						
Z002010017	24-8-25 (W/C≤55)	m ³					31.3月号
ZA48120000	24-8-25 (W/C≤60)	m ³					31.3月号
ZA48240000	24-8-25 (C≥330, W/C≤45)	m ³					31.3月号
ZA45951000	24-8-25 (C≥300, W/C≤55)	m ³					31.3月号
Z002010058	24-8-40 (W/C≤55)	m ³					31.3月号
Z102061016	24-12-25 (W/C≤55)	m ³					31.3月号
Z102060087	24-12-25 (W/C≤60)	m ³					31.3月号
Z002010018	24-12-25 (W/C≤65)	m ³					31.3月号
ZA41119330	24-12-25 (C≥300, W/C≤55)	m ³					31.3月号
ZA41119310	24-12-40 (W/C≤55)	m ³					31.3月号
Z002010028	30-8-25 (W/C≤55)	m ³					31.3月号
ZA41119130	30-8-25 (W/C≤55, 早強)	m ³					31.3月号
ZA41119340	30-12-25 (W/C≤55)	m ³					31.3月号
ZA41119350	30-12-25 (W/C≤55, 早強)	m ³					31.3月号
ZA46070000	30-18-25 (C≥350, W/C≤55)	m ³					31.3月号
ZA41119140	36-8-25 (W/C≤55)	m ³					31.3月号
Z002014005	36-8-25 (W/C≤55, 早強)	m ³					31.3月号
ZA41119360	36-12-25 (W/C≤55)	m ³					31.3月号
ZA41119370	36-12-25 (W/C≤55, 早強)	m ³					31.3月号
ZA41119150	40-8-25 (W/C≤55)	m ³					31.3月号
Z002014006	40-8-25 (W/C≤55, 早強)	m ³					31.3月号
ZA41119380	40-12-25 (W/C≤55)	m ³					31.3月号
ZA41119390	40-12-25 (W/C≤55, 早強)	m ³					31.3月号
Z002010071	曲げ4. 5-6. 5-40 (W/C≤55)	m ³					31.3月号
Z709002003	小型車指定割増額 4 t 車以下	m ³					31.3月号
ZA03590000	冬期割増額 適用期間：12月～3月	m ³	300				

生コンクリート（鹿角地区）

コード 建設部	品規 名格	単位	単 価			備 考	掲 載 刊行物
			4/1~				
	呼び強度 スラフ 骨材寸法						
ZA41119100	高炉 24-8-25 (W/C≤55)	m ³					31.3月号
ZA41119110	高炉 24-8-40 (W/C≤55)	m ³					31.3月号
ZA41119160	高炉 24-12-25 (W/C≤55)	m ³					31.3月号
ZA41119320	高炉 24-12-40 (W/C≤55)	m ³					31.3月号
ZA41119120	高炉 30-18-25 (C≥350, W/C≤55)	m ³					31.3月号
ZA41119250	高炉 曲げ4. 5-6. 5-40 (W/C≤55)	m ³					31.3月号

生コンクリート（北秋田A地区）

コード 建設部	品規 名 格	単 位	単 価			備 考	掲 載 刊 行 物
			4/1~				
	呼び強度 スラフ 骨材寸法						
ZA41100000	18-5-40 (W/C≤60)	m ³					31.3月号
Z002010036	18-8-40 (W/C≤65)	m ³					31.3月号
Z709004010	18-8-40 (W/C≤60)	m ³					31.3月号
ZA41120000	18-8-40 (W/C≤55)	m ³					31.3月号
ZA45170000	18-8-40 (C≥230, W/C≤60)	m ³					31.3月号
Z102060083	18-12-40 (W/C≤65)	m ³					31.3月号
ZA41130000	18-12-40 (W/C≤60)	m ³					31.3月号
ZA45050000	18-12-40 (C≥270, W/C≤60)	m ³					31.3月号
ZA45180000	18-12-25 (C≥270, W/C≤55)	m ³					31.3月号
ZA45060000	18-15-40 (C≥270, W/C≤60)	m ³					31.3月号
ZA45190000	18-8-40 (C≥230, W/C≤55)	m ³					31.3月号
ZA45590000	21-5-40 (W/C≤60)	m ³					31.3月号
Z002010009	21-8-25 (W/C≤65)	m ³					31.3月号
ZA45711000	21-8-25 (W/C≤55)	m ³					31.3月号
ZA45830000	21-8-25 (C≥330, W/C≤45)	m ³					31.3月号
Z002010048	21-8-40 (W/C≤65)	m ³					31.3月号
ZA41119270	21-12-25 (W/C≤55)	m ³					31.3月号
Z002010010	21-12-25 (W/C≤65)	m ³					31.3月号
ZA41119290	21-12-25 (C≥330, W/C≤45)	m ³					31.3月号
ZA41119220	16-3-25 (C≥265, W/C≤60)	m ³					31.3月号

生コンクリート（北秋田A地区）

コード 建設部	品規 名格	単位	単 価			備 考	掲 載 刊行物
			4/1~				
	呼び強度 スラフ 骨材寸法						
ZA41110000	高炉 18-5-40 (W/C≤60)	m ³					31.3月号
ZA41111000	高炉 18-8-40 (W/C≤65)	m ³					31.3月号
ZA41112000	高炉 18-8-40 (W/C≤60)	m ³					31.3月号
ZA41113000	高炉 18-8-40 (W/C≤55)	m ³					31.3月号
ZA41114000	高炉 18-8-40 (C≥230, W/C≤60)	m ³					31.3月号
ZA41115000	高炉 18-12-40 (C≥270, W/C≤60)	m ³					31.3月号
ZA41116000	高炉 18-15-40 (C≥270, W/C≤60)	m ³					31.3月号
ZA41117000	高炉 21-5-40 (W/C≤60)	m ³					31.3月号
ZA41118000	高炉 21-8-25 (W/C≤55)	m ³					31.3月号
ZA41119000	高炉 21-8-25 (C≥330, W/C≤45)	m ³					31.3月号
ZA41119280	高炉 21-12-25 (W/C≤55)	m ³					31.3月号
ZA41119300	高炉 21-12-25 (C≥330, W/C≤45)	m ³					31.3月号
ZA41119230	高炉 16-3-25 (C≥265, W/C≤60)	m ³					31.3月号

生コンクリート（北秋田A地区）

コード 建設部	品規 名 格	単 位	単 価			備 考	掲 載 刊行物
			4/1~				
	呼び強度 スラフ 骨材寸法						
Z002010017	24-8-25 (W/C≤55)	m3					31.3月号
ZA48120000	24-8-25 (W/C≤60)	m3					31.3月号
ZA48240000	24-8-25 (C≥330, W/C≤45)	m3					31.3月号
ZA45951000	24-8-25 (C≥300, W/C≤55)	m3					31.3月号
Z002010058	24-8-40 (W/C≤55)	m3					31.3月号
Z102061016	24-12-25 (W/C≤55)	m3					31.3月号
Z102060087	24-12-25 (W/C≤60)	m3					31.3月号
Z002010018	24-12-25 (W/C≤65)	m3					31.3月号
ZA41119330	24-12-25 (C≥300, W/C≤55)	m3					31.3月号
ZA41119310	24-12-40 (W/C≤55)	m3					31.3月号
Z002010028	30-8-25 (W/C≤55)	m3					31.3月号
ZA41119130	30-8-25 (W/C≤55, 早強)	m3					31.3月号
ZA41119340	30-12-25 (W/C≤55)	m3					31.3月号
ZA41119350	30-12-25 (W/C≤55, 早強)	m3					31.3月号
ZA46070000	30-18-25 (C≥350, W/C≤55)	m3					31.3月号
ZA41119140	36-8-25 (W/C≤55)	m3					31.3月号
Z002014005	36-8-25 (W/C≤55, 早強)	m3					31.3月号
ZA41119360	36-12-25 (W/C≤55)	m3					31.3月号
ZA41119370	36-12-25 (W/C≤55, 早強)	m3					31.3月号
ZA41119150	40-8-25 (W/C≤55)	m3					31.3月号
Z002014006	40-8-25 (W/C≤55, 早強)	m3					31.3月号
ZA41119380	40-12-25 (W/C≤55)	m3					31.3月号
ZA41119390	40-12-25 (W/C≤55, 早強)	m3					31.3月号
Z002010071	曲げ4. 5-6. 5-40 (W/C≤55)	m3					31.3月号
Z709002003	小型車指定割増額 4 t 車以下	m3					31.3月号
ZA03590000	冬期割増額 適用期間：12月～3月	m3	600				

生コンクリート（北秋田A地区）

コード 建設部	品規 名格	単位	単 価			備 考	掲 載 刊行物
			4/1~				
	呼び強度 スラック 骨材寸法						
ZA41119100	高炉 24-8-25 (W/C≤55)	m ³					31.3月号
ZA41119110	高炉 24-8-40 (W/C≤55)	m ³					31.3月号
ZA41119160	高炉 24-12-25 (W/C≤55)	m ³					31.3月号
ZA41119320	高炉 24-12-40 (W/C≤55)	m ³					31.3月号
ZA41119120	高炉 30-18-25 (C≥350, W/C≤55)	m ³					31.3月号
ZA41119250	高炉 曲げ4.5-6.5-40 (W/C≤55)	m ³					31.3月号

生コンクリート（北秋田B地区）

コード 建設部	品規 名格	単位	単価			備考	掲載 刊行物
			4/1~				
	呼び強度 スラブ 骨材寸法						
ZA41100000	18-5-40 (W/C≤60)	m3					31.3月号
Z002010036	18-8-40 (W/C≤65)	m3					31.3月号
Z709004010	18-8-40 (W/C≤60)	m3					31.3月号
ZA41120000	18-8-40 (W/C≤55)	m3					31.3月号
ZA45170000	18-8-40 (C≥230, W/C≤60)	m3					31.3月号
Z102060083	18-12-40 (W/C≤65)	m3					31.3月号
ZA41130000	18-12-40 (W/C≤60)	m3					31.3月号
ZA45050000	18-12-40 (C≥270, W/C≤60)	m3					31.3月号
ZA45180000	18-12-25 (C≥270, W/C≤55)	m3					31.3月号
ZA45060000	18-15-40 (C≥270, W/C≤60)	m3					31.3月号
ZA45190000	18-8-40 (C≥230, W/C≤55)	m3					31.3月号
ZA45590000	21-5-40 (W/C≤60)	m3					31.3月号
Z002010009	21-8-25 (W/C≤65)	m3					31.3月号
ZA45711000	21-8-25 (W/C≤55)	m3					31.3月号
ZA45830000	21-8-25 (C≥330, W/C≤45)	m3					31.3月号
Z002010048	21-8-40 (W/C≤65)	m3					31.3月号
ZA41119270	21-12-25 (W/C≤55)	m3					31.3月号
Z002010010	21-12-25 (W/C≤65)	m3					31.3月号
ZA41119290	21-12-25 (C≥330, W/C≤45)	m3					31.3月号

生コンクリート（北秋田B地区）

コード 建設部	品規 名格	単位	単 価			備 考	掲 載 刊行物
			4/1~				
	呼び強度 スラック 骨材寸法						
ZA41110000	高炉 18-5-40 (W/C≤60)	m3					31.3月号
ZA41111000	高炉 18-8-40 (W/C≤65)	m3					31.3月号
ZA41112000	高炉 18-8-40 (W/C≤60)	m3					31.3月号
ZA41113000	高炉 18-8-40 (W/C≤55)	m3					31.3月号
ZA41114000	高炉 18-8-40 (C≥230, W/C≤60)	m3					31.3月号
ZA41115000	高炉 18-12-40 (C≥270, W/C≤60)	m3					31.3月号
ZA41116000	高炉 18-15-40 (C≥270, W/C≤60)	m3					31.3月号
ZA41117000	高炉 21-5-40 (W/C≤60)	m3					31.3月号
ZA41118000	高炉 21-8-25 (W/C≤55)	m3					31.3月号
ZA41119000	高炉 21-8-25 (C≥330, W/C≤45)	m3					31.3月号
ZA41119280	高炉 21-12-25 (W/C≤55)	m3					31.3月号
ZA41119300	高炉 21-12-25 (C≥330, W/C≤45)	m3					31.3月号

生コンクリート（北秋田B地区）

コード 建設部	品規 名 格	単 位	単 価			備 考	掲 載 刊行物
			4/1~				
	呼び強度 スラフ 骨材寸法						
Z002010017	24-8-25 (W/C≤55)	m ³					31.3月号
ZA48120000	24-8-25 (W/C≤60)	m ³					31.3月号
ZA48240000	24-8-25 (C≥330, W/C≤45)	m ³					31.3月号
ZA45951000	24-8-25 (C≥300, W/C≤55)	m ³					31.3月号
Z002010058	24-8-40 (W/C≤55)	m ³					31.3月号
Z102061016	24-12-25 (W/C≤55)	m ³					31.3月号
Z102060087	24-12-25 (W/C≤60)	m ³					31.3月号
Z002010018	24-12-25 (W/C≤65)	m ³					31.3月号
ZA41119330	24-12-25 (C≥300, W/C≤55)	m ³					31.3月号
ZA41119310	24-12-40 (W/C≤55)	m ³					31.3月号
Z002010028	30-8-25 (W/C≤55)	m ³					31.3月号
ZA41119130	30-8-25 (W/C≤55, 早強)	m ³					31.3月号
ZA41119340	30-12-25 (W/C≤55)	m ³					31.3月号
ZA41119350	30-12-25 (W/C≤55, 早強)	m ³					31.3月号
ZA46070000	30-18-25 (C≥350, W/C≤55)	m ³					31.3月号
ZA41119140	36-8-25 (W/C≤55)	m ³					31.3月号
Z002014005	36-8-25 (W/C≤55, 早強)	m ³					31.3月号
ZA41119360	36-12-25 (W/C≤55)	m ³					31.3月号
ZA41119370	36-12-25 (W/C≤55, 早強)	m ³					31.3月号
ZA41119150	40-8-25 (W/C≤55)	m ³					31.3月号
Z002014006	40-8-25 (W/C≤55, 早強)	m ³					31.3月号
ZA41119380	40-12-25 (W/C≤55)	m ³					31.3月号
ZA41119390	40-12-25 (W/C≤55, 早強)	m ³					31.3月号
Z002010071	曲げ4. 5-6. 5-40 (W/C≤55)	m ³					31.3月号
Z709002003	小型車指定割増額 4 t 車以下	m ³					31.3月号
ZA03590000	冬期割増額 適用期間：12月～3月	m ³	500				

生コンクリート（北秋田B地区）

コード 建設部	品名 規格	単位	単価			備考	掲載 刊行物
			4/1~				
	呼び強度 スラブ 骨材寸法						
ZA41119100	高炉 24-8-25 (W/C≤55)	m3					31.3月号
ZA41119110	高炉 24-8-40 (W/C≤55)	m3					31.3月号
ZA41119160	高炉 24-12-25 (W/C≤55)	m3					31.3月号
ZA41119320	高炉 24-12-40 (W/C≤55)	m3					31.3月号
ZA41119120	高炉 30-18-25 (C≥350, W/C≤55)	m3					31.3月号
ZA41119250	高炉 曲げ4. 5-6. 5-40 (W/C≤55)	m3					31.3月号

生コンクリート（山本地区）

コード 建設部	品規 名 格	単 位	単 価			備 考	掲 載 刊 行 物
			4/1~				
	呼び強度 スラフ 骨材寸法						
ZA50001010	フライアッシュ混合 18-8-40 (W/C≤55)	m ³	15,100				
ZA50001020	フライアッシュ混合 18-8-40 (W/C≤60)	m ³	14,700				
ZA50001030	フライアッシュ混合 18-8-40 (W/C≤65)	m ³	14,200				
ZA50001050	フライアッシュ混合 18-5-40 (W/C≤60)	m ³	14,600				
ZA50001060	フライアッシュ混合 18-15-40 (C≥270, W/C≤60)	m ³	15,100				
ZA50001070	フライアッシュ混合 21-5-40 (W/C≤60)	m ³	14,600				
ZA50001040	フライアッシュ混合 21-8-25 (W/C≤55)	m ³	15,100				
ZA50001080	フライアッシュ混合 21-8-25 (C≥330, W/C≤45)	m ³	16,500				
ZA50001090	フライアッシュ混合 21-8-40 (W/C≤65)	m ³	14,700				
ZA50001100	フライアッシュ混合 24-8-25 (W/C≤55)	m ³	15,100				
ZA50001110	フライアッシュ混合 24-12-25 (W/C≤60)	m ³	15,300				
ZA50001120	フライアッシュ混合 24-12-25 (W/C≤55)	m ³	15,300				
ZA50001130	フライアッシュ混合 24-12-25 (W/C≤50)	m ³	16,400				
ZA50001150	フライアッシュ混合 16-3-25 (C≥265, W/C≤60)	m ³	14,900				
ZA50001170	フライアッシュ混合 曲げ4. 5-6. 5-40 (W/C≤55)	m ³	16,500				

生コンクリート（山本地区）

コード 建設部	品規 名 格	単 位	単 価			備 考	掲 載 刊 行 物
			4/1~				
	呼び強度 スラフ 骨材寸法						
Z709004008	18-5-25 (W/C≤60)	m ³					31.3月号
ZA41100000	18-5-40 (W/C≤60)	m ³					31.3月号
Z002010036	18-8-40 (W/C≤65)	m ³					31.3月号
Z709004010	18-8-40 (W/C≤60)	m ³					31.3月号
ZA41120000	18-8-40 (W/C≤55)	m ³					31.3月号
ZA45170000	18-8-40 (C≥230, W/C≤60)	m ³					31.3月号
Z102060083	18-12-40 (W/C≤65)	m ³					31.3月号
ZA41130000	18-12-40 (W/C≤60)	m ³					31.3月号
ZA45050000	18-12-40 (C≥270, W/C≤60)	m ³					31.3月号
ZA45180000	18-12-25 (C≥270, W/C≤55)	m ³					31.3月号
ZA45060000	18-15-40 (C≥270, W/C≤60)	m ³					31.3月号
ZA45190000	18-8-40 (C≥230, W/C≤55)	m ³					31.3月号
ZA45590000	21-5-40 (W/C≤60)	m ³					31.3月号
Z002010009	21-8-25 (W/C≤65)	m ³					31.3月号
ZA45711000	21-8-25 (W/C≤55)	m ³					31.3月号
ZA45830000	21-8-25 (C≥330, W/C≤45)	m ³					31.3月号
Z002010048	21-8-40 (W/C≤65)	m ³					31.3月号
ZA41119270	21-12-25 (W/C≤55)	m ³					31.3月号
Z002010010	21-12-25 (W/C≤65)	m ³					31.3月号
ZA41119290	21-12-25 (C≥330, W/C≤45)	m ³					31.3月号
ZA41119220	16-3-25 (C≥265, W/C≤60)	m ³					31.3月号

生コンクリート（山本地区）

コード 建設部	品規 名 格	単 位	単 価			備 考	掲 載 刊 行 物
			4/1~				
	呼び強度 スラフ 骨材寸法						
ZA41110000	高炉 18-5-40 (W/C≤60)	m3					31.3月号
ZA41111000	高炉 18-8-40 (W/C≤65)	m3					31.3月号
ZA41112000	高炉 18-8-40 (W/C≤60)	m3					31.3月号
ZA41113000	高炉 18-8-40 (W/C≤55)	m3					31.3月号
ZA41114000	高炉 18-8-40 (C≥230, W/C≤60)	m3					31.3月号
ZA41115000	高炉 18-12-40 (C≥270, W/C≤60)	m3					31.3月号
ZA41116000	高炉 18-15-40 (C≥270, W/C≤60)	m3					31.3月号
ZA41117000	高炉 21-5-40 (W/C≤60)	m3					31.3月号
ZA41118000	高炉 21-8-25 (W/C≤55)	m3					31.3月号
ZA41119000	高炉 21-8-25 (C≥330, W/C≤45)	m3					31.3月号
ZA41119210	高炉 21-8-40 (W/C≤65)	m3					31.3月号
ZA41119280	高炉 21-12-25 (W/C≤55)	m3					31.3月号
ZA41119300	高炉 21-12-25 (C≥330, W/C≤45)	m3					31.3月号
ZA41119230	高炉 16-3-25 (C≥265, W/C≤60)	m3					31.3月号

生コンクリート（山本地区）

コード 建設部	品規 名 格	単 位	単 価			備 考	掲 載 刊行物
			4/1~				
	呼び強度 スラフ 骨材寸法						
Z002010017	24-8-25 (W/C≤55)	m ³					31.3月号
ZA48120000	24-8-25 (W/C≤60)	m ³					31.3月号
ZA48240000	24-8-25 (C≥330, W/C≤45)	m ³					31.3月号
ZA45951000	24-8-25 (C≥300, W/C≤55)	m ³					31.3月号
Z002010058	24-8-40 (W/C≤55)	m ³					31.3月号
Z102061016	24-12-25 (W/C≤55)	m ³					31.3月号
Z102060087	24-12-25 (W/C≤60)	m ³					31.3月号
Z002010018	24-12-25 (W/C≤65)	m ³					31.3月号
ZA41119330	24-12-25 (C≥300, W/C≤55)	m ³					31.3月号
ZA41119310	24-12-40 (W/C≤55)	m ³					31.3月号
Z002010028	30-8-25 (W/C≤55)	m ³					31.3月号
ZA41119130	30-8-25 (W/C≤55, 早強)	m ³					31.3月号
ZA41119340	30-12-25 (W/C≤55)	m ³					31.3月号
ZA41119350	30-12-25 (W/C≤55, 早強)	m ³					31.3月号
ZA41119190	30-15-40 (C≥370, W/C≤50)	m ³					31.3月号
ZA46070000	30-18-25 (C≥350, W/C≤55)	m ³					31.3月号
ZA41119140	36-8-25 (W/C≤55)	m ³					31.3月号
Z002014005	36-8-25 (W/C≤55, 早強)	m ³					31.3月号
ZA41119360	36-12-25 (W/C≤55)	m ³					31.3月号
ZA41119370	36-12-25 (W/C≤55, 早強)	m ³					31.3月号
ZA41119150	40-8-25 (W/C≤55)	m ³					31.3月号
Z002014006	40-8-25 (W/C≤55, 早強)	m ³					31.3月号
ZA41119380	40-12-25 (W/C≤55)	m ³					31.3月号
ZA41119390	40-12-25 (W/C≤55, 早強)	m ³					31.3月号
Z002010071	曲げ4. 5-6. 5-40 (W/C≤55)	m ³					31.3月号
Z709002003	小型車指定割増額 4 t 車以下	m ³					31.3月号
ZA03590000	冬期割増額 適用期間：12月～3月	m ³	600				

生コンクリート（山本地区）

コード 建設部	品規 名格	単位	単 価			備 考	掲 載 刊行物
			4/1~				
	呼び強度 スラフ 骨材寸法						
ZA41119100	高炉 24-8-25 (W/C≤55)	m3					31.3月号
ZA41119110	高炉 24-8-40 (W/C≤55)	m3					31.3月号
ZA41119160	高炉 24-12-25 (W/C≤55)	m3					31.3月号
ZA41119170	高炉 24-12-25 (W/C≤60)	m3					31.3月号
ZA41119320	高炉 24-12-40 (W/C≤55)	m3					31.3月号
ZA41119180	高炉 30-15-40 (C≥370, W/C≤50)	m3					31.3月号
ZA41119120	高炉 30-18-25 (C≥350, W/C≤55)	m3					31.3月号
ZA41119250	高炉 曲げ4. 5-6. 5-40 (W/C≤55)	m3					31.3月号

< 白紙 >

生コンクリート（秋田A地区）

コード 建設部	品規 名格	単 位	単 価			備 考	掲 載 刊行物
			4/1~				
	呼び強度 スラック 骨材寸法						
Z002010036	18-8-40 (W/C≤65)	m ³					31.3月号
Z709004010	18-8-40 (W/C≤60)	m ³					31.3月号
ZA41120000	18-8-40 (W/C≤55)	m ³					31.3月号
ZA45170000	18-8-40 (C≥230, W/C≤60)	m ³					31.3月号
Z102060083	18-12-40 (W/C≤65)	m ³					31.3月号
ZA41130000	18-12-40 (W/C≤60)	m ³					31.3月号
ZA45050000	18-12-40 (C≥270, W/C≤60)	m ³					31.3月号
ZA45180000	18-12-25 (C≥270, W/C≤55)	m ³					31.3月号
ZA45060000	18-15-40 (C≥270, W/C≤60)	m ³					31.3月号
ZA45190000	18-8-40 (C≥230, W/C≤55)	m ³					31.3月号
Z002010009	21-8-25 (W/C≤65)	m ³					31.3月号
ZA45711000	21-8-25 (W/C≤55)	m ³					31.3月号
ZA45830000	21-8-25 (C≥330, W/C≤45)	m ³					31.3月号
Z002010048	21-8-40 (W/C≤65)	m ³					31.3月号
ZA41119270	21-12-25 (W/C≤55)	m ³					31.3月号
Z002010010	21-12-25 (W/C≤65)	m ³					31.3月号
ZA41119290	21-12-25 (C≥330, W/C≤45)	m ³					31.3月号

生コンクリート（秋田A地区）

コード 建設部	品規 名 格	単 位	単 価			備 考	掲 載 刊 行 物
			4/1~				
	呼び強度 スラフ 骨材寸法						
ZA41111000	高炉 18-8-40 (W/C≤65)	m ³					31.3月号
ZA41112000	高炉 18-8-40 (W/C≤60)	m ³					31.3月号
ZA41113000	高炉 18-8-40 (W/C≤55)	m ³					31.3月号
ZA41114000	高炉 18-8-40 (C≥230, W/C≤60)	m ³					31.3月号
ZA41115000	高炉 18-12-40 (C≥270, W/C≤60)	m ³					31.3月号
ZA41116000	高炉 18-15-40 (C≥270, W/C≤60)	m ³					31.3月号
ZA41118000	高炉 21-8-25 (W/C≤55)	m ³					31.3月号
ZA41119000	高炉 21-8-25 (C≥330, W/C≤45)	m ³					31.3月号
ZA41119210	高炉 21-8-40 (W/C≤65)	m ³					31.3月号
ZA41119280	高炉 21-12-25 (W/C≤55)	m ³					31.3月号
ZA41119300	高炉 21-12-25 (C≥330, W/C≤45)	m ³					31.3月号

生コンクリート（秋田A地区）

コード 建設部	品規 名 格	単 位	単 価			備 考	掲 載 刊 行 物
			4/1~				
	呼び強度 スラフ 骨材寸法						
Z002010017	24-8-25 (W/C≤55)	m ³					31.3月号
ZA48120000	24-8-25 (W/C≤60)	m ³					31.3月号
ZA48240000	24-8-25 (C≥330, W/C≤45)	m ³					31.3月号
ZA45951000	24-8-25 (C≥300, W/C≤55)	m ³					31.3月号
Z002010058	24-8-40 (W/C≤55)	m ³					31.3月号
Z102061016	24-12-25 (W/C≤55)	m ³					31.3月号
Z102060087	24-12-25 (W/C≤60)	m ³					31.3月号
Z002010018	24-12-25 (W/C≤65)	m ³					31.3月号
ZA41119330	24-12-25 (C≥300, W/C≤55)	m ³					31.3月号
ZA41119310	24-12-40 (W/C≤55)	m ³					31.3月号
Z002010028	30-8-25 (W/C≤55)	m ³					31.3月号
ZA41119130	30-8-25 (W/C≤55, 早強)	m ³					31.3月号
ZA41119340	30-12-25 (W/C≤55)	m ³					31.3月号
ZA41119350	30-12-25 (W/C≤55, 早強)	m ³					31.3月号
ZA46070000	30-18-25 (C≥350, W/C≤55)	m ³					31.3月号
ZA41119140	36-8-25 (W/C≤55)	m ³					31.3月号
Z002014005	36-8-25 (W/C≤55, 早強)	m ³					31.3月号
ZA41119360	36-12-25 (W/C≤55)	m ³					31.3月号
ZA41119370	36-12-25 (W/C≤55, 早強)	m ³					31.3月号
ZA41119150	40-8-25 (W/C≤55)	m ³					31.3月号
Z002014006	40-8-25 (W/C≤55, 早強)	m ³					31.3月号
ZA41119380	40-12-25 (W/C≤55)	m ³					31.3月号
ZA41119390	40-12-25 (W/C≤55, 早強)	m ³					31.3月号
Z002010071	曲げ4. 5-6. 5-40 (W/C≤55)	m ³					31.3月号
Z709002003	小型車指定割増額 4 t 車以下	m ³					31.3月号
ZA03590000	冬期割増額 適用期間：12月～3月	m ³	500				

生コンクリート（秋田A地区）

コード 建設部	品規 名格	単位	単 価			備 考	掲 載 刊行物
			4/1~				
	呼び強度 スラフ 骨材寸法						
ZA41119100	高炉 24-8-25 (W/C≤55)	m ³					31.3月号
ZA41119110	高炉 24-8-40 (W/C≤55)	m ³					31.3月号
ZA41119160	高炉 24-12-25 (W/C≤55)	m ³					31.3月号
ZA41119170	高炉 24-12-25 (W/C≤60)	m ³					31.3月号
ZA41119320	高炉 24-12-40 (W/C≤55)	m ³					31.3月号
ZA41119120	高炉 30-18-25 (C≥350, W/C≤55)	m ³					31.3月号
ZA41119250	高炉 曲げ4. 5-6. 5-40 (W/C≤55)	m ³					31.3月号

生コンクリート（秋田B地区）

コード 建設部	品規 名 格	単 位	単 価			備 考	掲 載 刊 行 物
			4/1~				
	呼び強度 スラフ 骨材寸法						
Z709004008	18-5-25 (W/C60)	m ³					31.3月号
ZA41100000	18-5-40 (W/C≤60)	m ³					31.3月号
Z002010036	18-8-40 (W/C≤65)	m ³					31.3月号
Z709004010	18-8-40 (W/C≤60)	m ³					31.3月号
ZA41120000	18-8-40 (W/C≤55)	m ³					31.3月号
ZA45170000	18-8-40 (C≥230, W/C≤60)	m ³					31.3月号
Z102060083	18-12-40 (W/C≤65)	m ³					31.3月号
ZA41130000	18-12-40 (W/C≤60)	m ³					31.3月号
ZA45050000	18-12-40 (C≥270, W/C≤60)	m ³					31.3月号
ZA45180000	18-12-25 (C≥270, W/C≤55)	m ³					31.3月号
ZA45060000	18-15-40 (C≥270, W/C≤60)	m ³					31.3月号
ZA45190000	18-8-40 (C≥230, W/C≤55)	m ³					31.3月号
ZA45590000	21-5-40 (W/C≤60)	m ³					31.3月号
Z002010009	21-8-25 (W/C≤65)	m ³					31.3月号
ZA45711000	21-8-25 (W/C≤55)	m ³					31.3月号
ZA45830000	21-8-25 (C≥330, W/C≤45)	m ³					31.3月号
Z002010048	21-8-40 (W/C≤65)	m ³					31.3月号
ZA41119270	21-12-25 (W/C≤55)	m ³					31.3月号
Z002010010	21-12-25 (W/C≤65)	m ³					31.3月号
ZA41119290	21-12-25 (C≥330, W/C≤45)	m ³					31.3月号
ZA41119220	16-3-25 (C≥265, W/C≤60)	m ³					31.3月号

生コンクリート（秋田B地区）

コード 建設部	品名 規格	単位	単価			備考	掲載 刊行物
			4/1~				
	呼び強度 スラック 骨材寸法						
ZA41110000	高炉 18-5-40 (W/C≤60)	m3					31.3月号
ZA41111000	高炉 18-8-40 (W/C≤65)	m3					31.3月号
ZA41112000	高炉 18-8-40 (W/C≤60)	m3					31.3月号
ZA41113000	高炉 18-8-40 (W/C≤55)	m3					31.3月号
ZA41114000	高炉 18-8-40 (C≥230, W/C≤60)	m3					31.3月号
ZA41115000	高炉 18-12-40 (C≥270, W/C≤60)	m3					31.3月号
ZA41116000	高炉 18-15-40 (C≥270, W/C≤60)	m3					31.3月号
ZA41117000	高炉 21-5-40 (W/C≤60)	m3					31.3月号
ZA41118000	高炉 21-8-25 (W/C≤55)	m3					31.3月号
ZA41119000	高炉 21-8-25 (C≥330, W/C≤45)	m3					31.3月号
ZA41119210	高炉 21-8-40 (W/C≤65)	m3					31.3月号
ZA41119280	高炉 21-12-25 (W/C≤55)	m3					31.3月号
ZA41119300	高炉 21-12-25 (C≥330, W/C≤45)	m3					31.3月号
ZA41119230	高炉 16-3-25 (C≥265, W/C≤60)	m3					31.3月号

生コンクリート（秋田B地区）

コード 建設部	品規 名 格	単 位	単 価			備 考	掲 載 刊 行 物
			4/1~				
	呼び強度 スラフ 骨材寸法						
Z002010017	24-8-25 (W/C≤55)	m ³					31.3月号
ZA48120000	24-8-25 (W/C≤60)	m ³					31.3月号
ZA48240000	24-8-25 (C≥330, W/C≤45)	m ³					31.3月号
ZA45951000	24-8-25 (C≥300, W/C≤55)	m ³					31.3月号
Z002010058	24-8-40 (W/C≤55)	m ³					31.3月号
Z102061016	24-12-25 (W/C≤55)	m ³					31.3月号
Z102060087	24-12-25 (W/C≤60)	m ³					31.3月号
Z002010018	24-12-25 (W/C≤65)	m ³					31.3月号
ZA41119330	24-12-25 (C≥300, W/C≤55)	m ³					31.3月号
ZA41119310	24-12-40 (W/C≤55)	m ³					31.3月号
Z002010028	30-8-25 (W/C≤55)	m ³					31.3月号
ZA41119130	30-8-25 (W/C≤55, 早強)	m ³					31.3月号
ZA41119340	30-12-25 (W/C≤55)	m ³					31.3月号
ZA41119350	30-12-25 (W/C≤55, 早強)	m ³					31.3月号
ZA41119190	30-15-40 (C≥370, W/C≤50)	m ³					31.3月号
ZA46070000	30-18-25 (C≥350, W/C≤55)	m ³					31.3月号
ZA41119140	36-8-25 (W/C≤55)	m ³					31.3月号
Z002014005	36-8-25 (W/C≤55, 早強)	m ³					31.3月号
ZA41119360	36-12-25 (W/C≤55)	m ³					31.3月号
ZA41119370	36-12-25 (W/C≤55, 早強)	m ³					31.3月号
ZA41119150	40-8-25 (W/C≤55)	m ³					31.3月号
Z002014006	40-8-25 (W/C≤55, 早強)	m ³					31.3月号
ZA41119380	40-12-25 (W/C≤55)	m ³					31.3月号
ZA41119390	40-12-25 (W/C≤55, 早強)	m ³					31.3月号
Z002010071	曲げ4. 5-6. 5-40 (W/C≤55)	m ³					31.3月号
Z709002003	小型車指定割増額 4 t 車以下	m ³					31.3月号
ZA03590000	冬期割増額 適用期間：12月～3月	m ³	400				

生コンクリート（秋田B地区）

コード 建設部	品規 名格	単位	単 価			備 考	掲 載 刊行物
			4/1~				
	呼び強度 スラフ 骨材寸法						
ZA41119100	高炉 24-8-25 (W/C≤55)	m ³					31.3月号
ZA41119110	高炉 24-8-40 (W/C≤55)	m ³					31.3月号
ZA41119160	高炉 24-12-25 (W/C≤55)	m ³					31.3月号
ZA41119170	高炉 24-12-25 (W/C≤60)	m ³					31.3月号
ZA41119320	高炉 24-12-40 (W/C≤55)	m ³					31.3月号
ZA41119180	高炉 30-15-40 (C≥370, W/C≤50)	m ³					31.3月号
ZA41119120	高炉 30-18-25 (C≥350, W/C≤55)	m ³					31.3月号
ZA41119250	高炉 曲げ4. 5-6. 5-40 (W/C≤55)	m ³					31.3月号

生コンクリート（由利A地区）

コード 建設部	品名 規格	単位	単価			備考	掲載 刊行物
			4/1~				
	呼び強度 スラフ 骨材寸法						
ZA41100000	18-5-40 (W/C≤60)	m ³					31.3月号
Z002010036	18-8-40 (W/C≤65)	m ³					31.3月号
Z709004010	18-8-40 (W/C≤60)	m ³					31.3月号
ZA41120000	18-8-40 (W/C≤55)	m ³					31.3月号
ZA45170000	18-8-40 (C≥230, W/C≤60)	m ³					31.3月号
Z102060083	18-12-40 (W/C≤65)	m ³					31.3月号
ZA41130000	18-12-40 (W/C≤60)	m ³					31.3月号
ZA45050000	18-12-40 (C≥270, W/C≤60)	m ³					31.3月号
ZA45180000	18-12-25 (C≥270, W/C≤55)	m ³					31.3月号
ZA45060000	18-15-40 (C≥270, W/C≤60)	m ³					31.3月号
ZA45190000	18-8-40 (C≥230, W/C≤55)	m ³					31.3月号
ZA45590000	21-5-40 (W/C≤60)	m ³					31.3月号
Z002010009	21-8-25 (W/C≤65)	m ³					31.3月号
ZA45711000	21-8-25 (W/C≤55)	m ³					31.3月号
ZA45830000	21-8-25 (C≥330, W/C≤45)	m ³					31.3月号
Z002010048	21-8-40 (W/C≤65)	m ³					31.3月号
ZA41119270	21-12-25 (W/C≤55)	m ³					31.3月号
Z002010010	21-12-25 (W/C≤65)	m ³					31.3月号
ZA41119290	21-12-25 (C≥330, W/C≤45)	m ³					31.3月号
ZA41119220	16-3-25 (C≥265, W/C≤60)	m ³					31.3月号

生コンクリート（由利A地区）

コード 建設部	品規 名格	単位	単 価			備 考	掲 載 刊行物
			4/1~				
	呼び強度 スラフ 骨材寸法						
ZA41110000	高炉 18-5-40 (W/C≤60)	m ³					31.3月号
ZA41111000	高炉 18-8-40 (W/C≤65)	m ³					31.3月号
ZA41112000	高炉 18-8-40 (W/C≤60)	m ³					31.3月号
ZA41113000	高炉 18-8-40 (W/C≤55)	m ³					31.3月号
ZA41114000	高炉 18-8-40 (C≥230, W/C≤60)	m ³					31.3月号
ZA41115000	高炉 18-12-40 (C≥270, W/C≤60)	m ³					31.3月号
ZA41116000	高炉 18-15-40 (C≥270, W/C≤60)	m ³					31.3月号
ZA41117000	高炉 21-5-40 (W/C≤60)	m ³					31.3月号
ZA41118000	高炉 21-8-25 (W/C≤55)	m ³					31.3月号
ZA41119000	高炉 21-8-25 (C≥330, W/C≤45)	m ³					31.3月号
ZA41119210	高炉 21-8-40 (W/C≤65)	m ³					31.3月号
ZA41119280	高炉 21-12-25 (W/C≤55)	m ³					31.3月号
ZA41119300	高炉 21-12-25 (C≥330, W/C≤45)	m ³					31.3月号
ZA41119230	高炉 16-3-25 (C≥265, W/C≤60)	m ³					31.3月号

生コンクリート（由利A地区）

コード 建設部	品規 名 格	単 位	単 価			備 考	掲 載 刊 行 物
			4/1~				
	呼び強度 スラフ 骨材寸法						
Z002010017	24-8-25 (W/C≤55)	m ³					31.3月号
ZA48120000	24-8-25 (W/C≤60)	m ³					31.3月号
ZA48240000	24-8-25 (C≥330, W/C≤45)	m ³					31.3月号
ZA45951000	24-8-25 (C≥300, W/C≤55)	m ³					31.3月号
Z002010058	24-8-40 (W/C≤55)	m ³					31.3月号
Z102061016	24-12-25 (W/C≤55)	m ³					31.3月号
Z102060087	24-12-25 (W/C≤60)	m ³					31.3月号
Z002010018	24-12-25 (W/C≤65)	m ³					31.3月号
ZA41119330	24-12-25 (C≥300, W/C≤55)	m ³					31.3月号
ZA41119310	24-12-40 (W/C≤55)	m ³					31.3月号
Z002010028	30-8-25 (W/C≤55)	m ³					31.3月号
ZA41119130	30-8-25 (W/C≤55, 早強)	m ³					31.3月号
ZA41119340	30-12-25 (W/C≤55)	m ³					31.3月号
ZA41119350	30-12-25 (W/C≤55, 早強)	m ³					31.3月号
ZA41119190	30-15-40 (C≥370, W/C≤50)	m ³					31.3月号
ZA46070000	30-18-25 (C≥350, W/C≤55)	m ³					31.3月号
ZA41119140	36-8-25 (W/C≤55)	m ³					31.3月号
Z002014005	36-8-25 (W/C≤55, 早強)	m ³					31.3月号
ZA41119360	36-12-25 (W/C≤55)	m ³					31.3月号
ZA41119370	36-12-25 (W/C≤55, 早強)	m ³					31.3月号
ZA41119150	40-8-25 (W/C≤55)	m ³					31.3月号
Z002014006	40-8-25 (W/C≤55, 早強)	m ³					31.3月号
ZA41119380	40-12-25 (W/C≤55)	m ³					31.3月号
ZA41119390	40-12-25 (W/C≤55, 早強)	m ³					31.3月号
Z002010071	曲げ4. 5-6. 5-40 (W/C≤55)	m ³					31.3月号
Z709002003	小型車指定割増額 4 t 車以下	m ³					31.3月号
ZA03590000	冬期割増額 適用期間：12月～3月	m ³	500				

生コンクリート（由利A地区）

コード 建設部	品規 名 格	単 位	単 価			備 考	掲 載 刊 行 物
			4/1~				
	呼び強度 スラフ 骨材寸法						
ZA41119100	高炉 24-8-25 (W/C≤55)	m ³					31.3月号
ZA41119110	高炉 24-8-40 (W/C≤55)	m ³					31.3月号
ZA41119160	高炉 24-12-25 (W/C≤55)	m ³					31.3月号
ZA41119170	高炉 24-12-25 (W/C≤60)	m ³					31.3月号
ZA41119320	高炉 24-12-40 (W/C≤55)	m ³					31.3月号
ZA41119180	高炉 30-15-40 (C≥370, W/C≤50)	m ³					31.3月号
ZA41119120	高炉 30-18-25 (C≥350, W/C≤55)	m ³					31.3月号
ZA41119250	高炉 曲げ4.5-6.5-40 (W/C≤55)	m ³					31.3月号

生コンクリート（由利B地区）

コード 建設部	品名 規格	単位	単価			備考	掲載 刊行物
			4/1~				
	呼び強度 スラック 骨材寸法						
ZA41100000	18-5-40 (W/C≤60)	m ³					31.3月号
Z002010036	18-8-40 (W/C≤65)	m ³					31.3月号
Z709004010	18-8-40 (W/C≤60)	m ³					31.3月号
ZA41120000	18-8-40 (W/C≤55)	m ³					31.3月号
ZA45170000	18-8-40 (C≥230, W/C≤60)	m ³					31.3月号
Z102060083	18-12-40 (W/C≤65)	m ³					31.3月号
ZA41130000	18-12-40 (W/C≤60)	m ³					31.3月号
ZA45050000	18-12-40 (C≥270, W/C≤60)	m ³					31.3月号
ZA45180000	18-12-25 (C≥270, W/C≤55)	m ³					31.3月号
ZA45060000	18-15-40 (C≥270, W/C≤60)	m ³					31.3月号
ZA45190000	18-8-40 (C≥230, W/C≤55)	m ³					31.3月号
ZA45590000	21-5-40 (W/C≤60)	m ³					31.3月号
Z002010009	21-8-25 (W/C≤65)	m ³					31.3月号
ZA45711000	21-8-25 (W/C≤55)	m ³					31.3月号
ZA45830000	21-8-25 (C≥330, W/C≤45)	m ³					31.3月号
Z002010048	21-8-40 (W/C≤65)	m ³					31.3月号
ZA41119270	21-12-25 (W/C≤55)	m ³					31.3月号
Z002010010	21-12-25 (W/C≤65)	m ³					31.3月号
ZA41119290	21-12-25 (C≥330, W/C≤45)	m ³					31.3月号
ZA41119220	16-3-25 (C≥265, W/C≤60)	m ³					31.3月号

生コンクリート（由利B地区）

コード 建設部	品規 名格	単位	単 価			備 考	掲 載 刊行物
			4/1~				
	呼び強度 スラフ 骨材寸法						
ZA41110000	高炉 18-5-40 (W/C≤60)	m ³					31.3月号
ZA41111000	高炉 18-8-40 (W/C≤65)	m ³					31.3月号
ZA41112000	高炉 18-8-40 (W/C≤60)	m ³					31.3月号
ZA41113000	高炉 18-8-40 (W/C≤55)	m ³					31.3月号
ZA41114000	高炉 18-8-40 (C≥230, W/C≤60)	m ³					31.3月号
ZA41115000	高炉 18-12-40 (C≥270, W/C≤60)	m ³					31.3月号
ZA41116000	高炉 18-15-40 (C≥270, W/C≤60)	m ³					31.3月号
ZA41117000	高炉 21-5-40 (W/C≤60)	m ³					31.3月号
ZA41118000	高炉 21-8-25 (W/C≤55)	m ³					31.3月号
ZA41119000	高炉 21-8-25 (C≥330, W/C≤45)	m ³					31.3月号
ZA41119280	高炉 21-12-25 (W/C≤55)	m ³					31.3月号
ZA41119300	高炉 21-12-25 (C≥330, W/C≤45)	m ³					31.3月号
ZA41119230	高炉 16-3-25 (C≥265, W/C≤60)	m ³					31.3月号

生コンクリート（由利B地区）

コード 建設部	品規 名 格	単 位	単 価			備 考	掲 載 刊 行 物
			4/1~				
	呼び強度 スラフ 骨材寸法						
Z002010017	24-8-25 (W/C≤55)	m ³					31.3月号
ZA48120000	24-8-25 (W/C≤60)	m ³					31.3月号
ZA48240000	24-8-25 (C≥330, W/C≤45)	m ³					31.3月号
ZA45951000	24-8-25 (C≥300, W/C≤55)	m ³					31.3月号
Z002010058	24-8-40 (W/C≤55)	m ³					31.3月号
Z102061016	24-12-25 (W/C≤55)	m ³					31.3月号
Z102060087	24-12-25 (W/C≤60)	m ³					31.3月号
Z002010018	24-12-25 (W/C≤65)	m ³					31.3月号
ZA41119330	24-12-25 (C≥300, W/C≤55)	m ³					31.3月号
ZA41119310	24-12-40 (W/C≤55)	m ³					31.3月号
Z002010028	30-8-25 (W/C≤55)	m ³					31.3月号
ZA41119130	30-8-25 (W/C≤55, 早強)	m ³					31.3月号
ZA41119340	30-12-25 (W/C≤55)	m ³					31.3月号
ZA41119350	30-12-25 (W/C≤55, 早強)	m ³					31.3月号
ZA46070000	30-18-25 (C≥350, W/C≤55)	m ³					31.3月号
ZA41119140	36-8-25 (W/C≤55)	m ³					31.3月号
Z002014005	36-8-25 (W/C≤55, 早強)	m ³					31.3月号
ZA41119360	36-12-25 (W/C≤55)	m ³					31.3月号
ZA41119370	36-12-25 (W/C≤55, 早強)	m ³					31.3月号
ZA41119150	40-8-25 (W/C≤55)	m ³					31.3月号
Z002014006	40-8-25 (W/C≤55, 早強)	m ³					31.3月号
ZA41119380	40-12-25 (W/C≤55)	m ³					31.3月号
ZA41119390	40-12-25 (W/C≤55, 早強)	m ³					31.3月号
Z002010071	曲げ4. 5-6. 5-40 (W/C≤55)	m ³					31.3月号
Z709002003	小型車指定割増額 4 t 車以下	m ³					31.3月号
ZA03590000	冬期割増額 適用期間：12月～3月	m ³	500				

生コンクリート（由利B地区）

コード 建設部	品規 名格	単位	単 価			備 考	掲 載 刊行物
			4/1~				
	呼び強度 スラフ 骨材寸法						
ZA41119100	高炉 24-8-25 (W/C≤55)	m ³					31.3月号
ZA41119110	高炉 24-8-40 (W/C≤55)	m ³					31.3月号
ZA41119160	高炉 24-12-25 (W/C≤55)	m ³					31.3月号
ZA41119320	高炉 24-12-40 (W/C≤55)	m ³					31.3月号
ZA41119120	高炉 30-18-25 (C≥350, W/C≤55)	m ³					31.3月号
ZA41119250	高炉 曲げ4.5-6.5-40 (W/C≤55)	m ³					31.3月号

生コンクリート（仙北A地区）

コード 建設部	品規 名 格	単 位	単 価			備 考	掲 載 刊 行 物
			4/1~				
	呼び強度 スラフ 骨材寸法						
Z709004008	18-5-25 (W/C≤60)	m ³					31.3月号
ZA41100000	18-5-40 (W/C≤60)	m ³					31.3月号
Z002010036	18-8-40 (W/C≤65)	m ³					31.3月号
Z709004010	18-8-40 (W/C≤60)	m ³					31.3月号
ZA41120000	18-8-40 (W/C≤55)	m ³					31.3月号
ZA45170000	18-8-40 (C≥230, W/C≤60)	m ³					31.3月号
Z102060083	18-12-40 (W/C≤65)	m ³					31.3月号
ZA41130000	18-12-40 (W/C≤60)	m ³					31.3月号
ZA45050000	18-12-40 (C≥270, W/C≤60)	m ³					31.3月号
ZA45180000	18-12-25 (C≥270, W/C≤55)	m ³					31.3月号
ZA45060000	18-15-40 (C≥270, W/C≤60)	m ³					31.3月号
ZA45190000	18-8-40 (C≥230, W/C≤55)	m ³					31.3月号
ZA45590000	21-5-40 (W/C≤60)	m ³					31.3月号
Z002010009	21-8-25 (W/C≤65)	m ³					31.3月号
ZA45711000	21-8-25 (W/C≤55)	m ³					31.3月号
ZA45830000	21-8-25 (C≥330, W/C≤45)	m ³					31.3月号
Z002010048	21-8-40 (W/C≤65)	m ³					31.3月号
ZA41119270	21-12-25 (W/C≤55)	m ³					31.3月号
Z002010010	21-12-25 (W/C≤65)	m ³					31.3月号
ZA41119290	21-12-25 (C≥330, W/C≤45)	m ³					31.3月号
ZA41119220	16-3-25 (C≥265, W/C≤60)	m ³					31.3月号

生コンクリート（仙北A地区）

コード 建設部	品規 名 格	単 位	単 価			備 考	掲 載 刊 行 物
			4/1~				
	呼び強度 スラップ 骨材寸法						
ZA41110000	高炉 18-5-40 (W/C≤60)	m3					31.3月号
ZA41111000	高炉 18-8-40 (W/C≤65)	m3					31.3月号
ZA41112000	高炉 18-8-40 (W/C≤60)	m3					31.3月号
ZA41113000	高炉 18-8-40 (W/C≤55)	m3					31.3月号
ZA41114000	高炉 18-8-40 (C≥230, W/C≤60)	m3					31.3月号
ZA41115000	高炉 18-12-40 (C≥270, W/C≤60)	m3					31.3月号
ZA41116000	高炉 18-15-40 (C≥270, W/C≤60)	m3					31.3月号
ZA41117000	高炉 21-5-40 (W/C≤60)	m3					31.3月号
ZA41118000	高炉 21-8-25 (W/C≤55)	m3					31.3月号
ZA41119000	高炉 21-8-25 (C≥330, W/C≤45)	m3					31.3月号
ZA41119280	高炉 21-12-25 (W/C≤55)	m3					31.3月号
ZA41119300	高炉 21-12-25 (C≥330, W/C≤45)	m3					31.3月号
ZA41119230	高炉 16-3-25 (C≥265, W/C≤60)	m3					31.3月号

生コンクリート（仙北A地区）

コード 建設部	品規 名 格	単 位	単 価			備 考	掲 載 刊行物
			4/1~				
	呼び強度 スラフ 骨材寸法						
Z002010017	24-8-25 (W/C≤55)	m ³					31.3月号
ZA48120000	24-8-25 (W/C≤60)	m ³					31.3月号
ZA48240000	24-8-25 (C≥330, W/C≤45)	m ³					31.3月号
ZA45951000	24-8-25 (C≥300, W/C≤55)	m ³					31.3月号
Z002010058	24-8-40 (W/C≤55)	m ³					31.3月号
Z102061016	24-12-25 (W/C≤55)	m ³					31.3月号
Z102060087	24-12-25 (W/C≤60)	m ³					31.3月号
Z002010018	24-12-25 (W/C≤65)	m ³					31.3月号
ZA41119330	24-12-25 (C≥300, W/C≤55)	m ³					31.3月号
ZA41119310	24-12-40 (W/C≤55)	m ³					31.3月号
Z002010028	30-8-25 (W/C≤55)	m ³					31.3月号
ZA41119130	30-8-25 (W/C≤55, 早強)	m ³					31.3月号
ZA41119340	30-12-25 (W/C≤55)	m ³					31.3月号
ZA41119350	30-12-25 (W/C≤55, 早強)	m ³					31.3月号
ZA46070000	30-18-25 (C≥350, W/C≤55)	m ³					31.3月号
ZA41119140	36-8-25 (W/C≤55)	m ³					31.3月号
Z002014005	36-8-25 (W/C≤55, 早強)	m ³					31.3月号
ZA41119360	36-12-25 (W/C≤55)	m ³					31.3月号
ZA41119370	36-12-25 (W/C≤55, 早強)	m ³					31.3月号
ZA41119150	40-8-25 (W/C≤55)	m ³					31.3月号
Z002014006	40-8-25 (W/C≤55, 早強)	m ³					31.3月号
ZA41119380	40-12-25 (W/C≤55)	m ³					31.3月号
ZA41119390	40-12-25 (W/C≤55, 早強)	m ³					31.3月号
Z002010071	曲げ4. 5-6. 5-40 (W/C≤55)	m ³					31.3月号
Z709002003	小型車指定割増額 4 t 車以下	m ³					31.3月号
ZA03590000	冬期割増額 適用期間：12月～3月	m ³	500				

生コンクリート（仙北A地区）

コード 建設部	品規 名格	単位	単 価		備 考	掲 載 刊行物
			4/1~			
	呼び強度 スラフ 骨材寸法					
ZA41119100	高炉 24-8-25 (W/C≤55)	m ³				31.3月号
ZA41119110	高炉 24-8-40 (W/C≤55)	m ³				31.3月号
ZA41119160	高炉 24-12-25 (W/C≤55)	m ³				31.3月号
ZA41119320	高炉 24-12-40 (W/C≤55)	m ³				31.3月号
ZA41119120	高炉 30-18-25 (C≥350, W/C≤55)	m ³				31.3月号
ZA41119250	高炉 曲げ4.5-6.5-40 (W/C≤55)	m ³				31.3月号

生コンクリート（仙北B地区）

コード 建設部	品規 名 格	単 位	単 価			備 考	掲 載 刊 行 物
			4/1~				
	呼び強度 スラフ 骨材寸法						
Z709004008	18-5-25 (W/C≤60)	m ³					31.3月号
ZA41100000	18-5-40 (W/C≤60)	m ³					31.3月号
Z002010036	18-8-40 (W/C≤65)	m ³					31.3月号
Z709004010	18-8-40 (W/C≤60)	m ³					31.3月号
ZA41120000	18-8-40 (W/C≤55)	m ³					31.3月号
ZA45170000	18-8-40 (C≥230, W/C≤60)	m ³					31.3月号
Z102060083	18-12-40 (W/C≤65)	m ³					31.3月号
ZA41130000	18-12-40 (W/C≤60)	m ³					31.3月号
ZA45050000	18-12-40 (C≥270, W/C≤60)	m ³					31.3月号
ZA45180000	18-12-25 (C≥270, W/C≤55)	m ³					31.3月号
ZA45060000	18-15-40 (C≥270, W/C≤60)	m ³					31.3月号
ZA45190000	18-8-40 (C≥230, W/C≤55)	m ³					31.3月号
ZA45590000	21-5-40 (W/C≤60)	m ³					31.3月号
Z002010009	21-8-25 (W/C≤65)	m ³					31.3月号
ZA45711000	21-8-25 (W/C≤55)	m ³					31.3月号
ZA45830000	21-8-25 (C≥330, W/C≤45)	m ³					31.3月号
Z002010048	21-8-40 (W/C≤65)	m ³					31.3月号
ZA41119270	21-12-25 (W/C≤55)	m ³					31.3月号
Z002010010	21-12-25 (W/C≤65)	m ³					31.3月号
ZA41119290	21-12-25 (C≥330, W/C≤45)	m ³					31.3月号
ZA41119220	16-3-25 (C≥265, W/C≤60)	m ³					31.3月号

生コンクリート（仙北B地区）

コード 建設部	品規 名 格	単 位	単 価			備 考	掲 載 刊 行 物
			4/1~				
	呼び強度 スラフ 骨材寸法						
ZA41110000	高炉 18-5-40 (W/C≤60)	m3					31.3月号
ZA41111000	高炉 18-8-40 (W/C≤65)	m3					31.3月号
ZA41112000	高炉 18-8-40 (W/C≤60)	m3					31.3月号
ZA41113000	高炉 18-8-40 (W/C≤55)	m3					31.3月号
ZA41114000	高炉 18-8-40 (C≥230, W/C≤60)	m3					31.3月号
ZA41115000	高炉 18-12-40 (C≥270, W/C≤60)	m3					31.3月号
ZA41116000	高炉 18-15-40 (C≥270, W/C≤60)	m3					31.3月号
ZA41117000	高炉 21-5-40 (W/C≤60)	m3					31.3月号
ZA41118000	高炉 21-8-25 (W/C≤55)	m3					31.3月号
ZA41119000	高炉 21-8-25 (C≥330, W/C≤45)	m3					31.3月号
ZA41119280	高炉 21-12-25 (W/C≤55)	m3					31.3月号
ZA41119300	高炉 21-12-25 (C≥330, W/C≤45)	m3					31.3月号
ZA41119230	高炉 16-3-25 (C≥265, W/C≤60)	m3					31.3月号

生コンクリート（仙北B地区）

コード 建設部	品規 名 格	単 位	単 価			備 考	掲 載 刊行物
			4/1~				
	呼び強度 スラフ 骨材寸法						
Z002010017	24-8-25 (W/C≤55)	m ³					31.3月号
ZA48120000	24-8-25 (W/C≤60)	m ³					31.3月号
ZA48240000	24-8-25 (C≥330, W/C≤45)	m ³					31.3月号
ZA45951000	24-8-25 (C≥300, W/C≤55)	m ³					31.3月号
Z002010058	24-8-40 (W/C≤55)	m ³					31.3月号
Z102061016	24-12-25 (W/C≤55)	m ³					31.3月号
Z102060087	24-12-25 (W/C≤60)	m ³					31.3月号
Z002010018	24-12-25 (W/C≤65)	m ³					31.3月号
ZA41119330	24-12-25 (C≥300, W/C≤55)	m ³					31.3月号
ZA41119310	24-12-40 (W/C≤55)	m ³					31.3月号
Z002010028	30-8-25 (W/C≤55)	m ³					31.3月号
ZA41119130	30-8-25 (W/C≤55, 早強)	m ³					31.3月号
ZA41119340	30-12-25 (W/C≤55)	m ³					31.3月号
ZA41119350	30-12-25 (W/C≤55, 早強)	m ³					31.3月号
ZA46070000	30-18-25 (C≥350, W/C≤55)	m ³					31.3月号
ZA41119140	36-8-25 (W/C≤55)	m ³					31.3月号
Z002014005	36-8-25 (W/C≤55, 早強)	m ³					31.3月号
ZA41119360	36-12-25 (W/C≤55)	m ³					31.3月号
ZA41119370	36-12-25 (W/C≤55, 早強)	m ³					31.3月号
ZA41119150	40-8-25 (W/C≤55)	m ³					31.3月号
Z002014006	40-8-25 (W/C≤55, 早強)	m ³					31.3月号
ZA41119380	40-12-25 (W/C≤55)	m ³					31.3月号
ZA41119390	40-12-25 (W/C≤55, 早強)	m ³					31.3月号
Z002010071	曲げ4. 5-6. 5-40 (W/C≤55)	m ³					31.3月号
Z709002003	小型車指定割増額 4 t 車以下	m ³					31.3月号
ZA03590000	冬期割増額 適用期間：12月～3月	m ³	500				

生コンクリート（仙北B地区）

コード 建設部	品規 名格	単位	単 価		備 考	掲 載 刊行物
			4/1~			
	呼び強度 スラフ 骨材寸法					
ZA41119100	高炉 24-8-25 (W/C≤55)	m3				31.3月号
ZA41119110	高炉 24-8-40 (W/C≤55)	m3				31.3月号
ZA41119160	高炉 24-12-25 (W/C≤55)	m3				31.3月号
ZA41119320	高炉 24-12-40 (W/C≤55)	m3				31.3月号
ZA41119120	高炉 30-18-25 (C≥350, W/C≤55)	m3				31.3月号
ZA41119250	高炉 曲げ4.5-6.5-40 (W/C≤55)	m3				31.3月号

生コンクリート（平鹿地区）

コード 建設部	品規 名 格	単 位	単 価			備 考	掲 載 刊 行 物
			4/1~				
	呼び強度 スラック 骨材寸法						
Z709004008	18-5-25 (W/C≤60)	m ³					31.3月号
ZA41100000	18-5-40 (W/C≤60)	m ³					31.3月号
Z002010036	18-8-40 (W/C≤65)	m ³					31.3月号
Z709004010	18-8-40 (W/C≤60)	m ³					31.3月号
ZA41120000	18-8-40 (W/C≤55)	m ³					31.3月号
ZA45170000	18-8-40 (C≥230, W/C≤60)	m ³					31.3月号
Z102060083	18-12-40 (W/C≤65)	m ³					31.3月号
ZA41130000	18-12-40 (W/C≤60)	m ³					31.3月号
ZA45050000	18-12-40 (C≥270, W/C≤60)	m ³					31.3月号
ZA45180000	18-12-25 (C≥270, W/C≤55)	m ³					31.3月号
ZA45060000	18-15-40 (C≥270, W/C≤60)	m ³					31.3月号
ZA45190000	18-8-40 (C≥230, W/C≤55)	m ³					31.3月号
ZA45590000	21-5-40 (W/C≤60)	m ³					31.3月号
Z002010009	21-8-25 (W/C≤65)	m ³					31.3月号
ZA45711000	21-8-25 (W/C≤55)	m ³					31.3月号
ZA45830000	21-8-25 (C≥330, W/C≤45)	m ³					31.3月号
Z002010048	21-8-40 (W/C≤65)	m ³					31.3月号
ZA41119270	21-12-25 (W/C≤55)	m ³					31.3月号
Z002010010	21-12-25 (W/C≤65)	m ³					31.3月号
ZA41119290	21-12-25 (C≥330, W/C≤45)	m ³					31.3月号
ZA41119220	16-3-25 (C≥265, W/C≤60)	m ³					31.3月号

生コンクリート（平鹿地区）

コード 建設部	品規 名 格	単 位	単 価			備 考	掲 載 刊 行 物
			4/1~				
	呼び強度 スラフ 骨材寸法						
ZA41110000	高炉 18-5-40 (W/C≤60)	m3					31.3月号
ZA41111000	高炉 18-8-40 (W/C≤65)	m3					31.3月号
ZA41112000	高炉 18-8-40 (W/C≤60)	m3					31.3月号
ZA41113000	高炉 18-8-40 (W/C≤55)	m3					31.3月号
ZA41114000	高炉 18-8-40 (C≥230, W/C≤60)	m3					31.3月号
ZA41115000	高炉 18-12-40 (C≥270, W/C≤60)	m3					31.3月号
ZA41116000	高炉 18-15-40 (C≥270, W/C≤60)	m3					31.3月号
ZA41117000	高炉 21-5-40 (W/C≤60)	m3					31.3月号
ZA41118000	高炉 21-8-25 (W/C≤55)	m3					31.3月号
ZA41119000	高炉 21-8-25 (C≥330, W/C≤45)	m3					31.3月号
ZA41119280	高炉 21-12-25 (W/C≤55)	m3					31.3月号
ZA41119300	高炉 21-12-25 (C≥330, W/C≤45)	m3					31.3月号
ZA41119230	高炉 16-3-25 (C≥265, W/C≤60)	m3					31.3月号

生コンクリート（平鹿地区）

コード 建設部	品規 名 格	単 位	単 価			備 考	掲 載 刊行物
			4/1~				
	呼び強度 スラフ 骨材寸法						
Z002010017	24-8-25 (W/C≤55)	m ³					31.3月号
ZA48120000	24-8-25 (W/C≤60)	m ³					31.3月号
ZA48240000	24-8-25 (C≥330, W/C≤45)	m ³					31.3月号
ZA45951000	24-8-25 (C≥300, W/C≤55)	m ³					31.3月号
Z002010058	24-8-40 (W/C≤55)	m ³					31.3月号
Z102061016	24-12-25 (W/C≤55)	m ³					31.3月号
Z102060087	24-12-25 (W/C≤60)	m ³					31.3月号
Z002010018	24-12-25 (W/C≤65)	m ³					31.3月号
ZA41119330	24-12-25 (C≥300, W/C≤55)	m ³					31.3月号
ZA41119310	24-12-40 (W/C≤55)	m ³					31.3月号
Z002010028	30-8-25 (W/C≤55)	m ³					31.3月号
ZA41119130	30-8-25 (W/C≤55, 早強)	m ³					31.3月号
ZA41119340	30-12-25 (W/C≤55)	m ³					31.3月号
ZA41119350	30-12-25 (W/C≤55, 早強)	m ³					31.3月号
ZA46070000	30-18-25 (C≥350, W/C≤55)	m ³					31.3月号
ZA41119140	36-8-25 (W/C≤55)	m ³					31.3月号
Z002014005	36-8-25 (W/C≤55, 早強)	m ³					31.3月号
ZA41119360	36-12-25 (W/C≤55)	m ³					31.3月号
ZA41119370	36-12-25 (W/C≤55, 早強)	m ³					31.3月号
ZA41119150	40-8-25 (W/C≤55)	m ³					31.3月号
Z002014006	40-8-25 (W/C≤55, 早強)	m ³					31.3月号
ZA41119380	40-12-25 (W/C≤55)	m ³					31.3月号
ZA41119390	40-12-25 (W/C≤55, 早強)	m ³					31.3月号
Z002010071	曲げ4. 5-6. 5-40 (W/C≤55)	m ³					31.3月号
Z709002003	小型車指定割増額 4 t 車以下	m ³					31.3月号
ZA03590000	冬期割増額 適用期間：12月～3月	m ³	500				

生コンクリート（平鹿地区）

コード 建設部	品規 名格	単位	単価			備考	掲載 刊行物
			4/1~				
	呼び強度 スラフ 骨材寸法						
ZA41119100	高炉 24-8-25 (W/C≤55)	m3					31.3月号
ZA41119110	高炉 24-8-40 (W/C≤55)	m3					31.3月号
ZA41119160	高炉 24-12-25 (W/C≤55)	m3					31.3月号
ZA41119320	高炉 24-12-40 (W/C≤55)	m3					31.3月号
ZA41119120	高炉 30-18-25 (C≥350, W/C≤55)	m3					31.3月号
ZA41119250	高炉 曲げ4.5-6.5-40 (W/C≤55)	m3					31.3月号

生コンクリート（雄勝地区）

コード 建設部	品規 名 格	単 位	単 価			備 考	掲 載 刊 行 物
			4/1~				
	呼び強度 スラック 骨材寸法						
Z709004008	18-5-25 (W/C≤60)	m ³					31.3月号
ZA41100000	18-5-40 (W/C≤60)	m ³					31.3月号
Z002010036	18-8-40 (W/C≤65)	m ³					31.3月号
Z709004010	18-8-40 (W/C≤60)	m ³					31.3月号
ZA41120000	18-8-40 (W/C≤55)	m ³					31.3月号
ZA45170000	18-8-40 (C≥230, W/C≤60)	m ³					31.3月号
Z102060083	18-12-40 (W/C≤65)	m ³					31.3月号
ZA41130000	18-12-40 (W/C≤60)	m ³					31.3月号
ZA45050000	18-12-40 (C≥270, W/C≤60)	m ³					31.3月号
ZA45180000	18-12-25 (C≥270, W/C≤55)	m ³					31.3月号
ZA45060000	18-15-40 (C≥270, W/C≤60)	m ³					31.3月号
ZA45190000	18-8-40 (C≥230, W/C≤55)	m ³					31.3月号
ZA45590000	21-5-40 (W/C≤60)	m ³					31.3月号
Z002010009	21-8-25 (W/C≤65)	m ³					31.3月号
ZA45711000	21-8-25 (W/C≤55)	m ³					31.3月号
ZA45830000	21-8-25 (C≥330, W/C≤45)	m ³					31.3月号
Z002010048	21-8-40 (W/C≤65)	m ³					31.3月号
ZA41119270	21-12-25 (W/C≤55)	m ³					31.3月号
Z002010010	21-12-25 (W/C≤65)	m ³					31.3月号
ZA41119290	21-12-25 (C≥330, W/C≤45)	m ³					31.3月号
ZA41119220	16-3-25 (C≥265, W/C≤60)	m ³					31.3月号

生コンクリート（雄勝地区）

コード 建設部	品規 名 格	単 位	単 価			備 考	掲 載 刊 行 物
			4/1~				
	呼び強度 スラフ 骨材寸法						
ZA41110000	高炉 18-5-40 (W/C≤60)	m3					31.3月号
ZA41111000	高炉 18-8-40 (W/C≤65)	m3					31.3月号
ZA41112000	高炉 18-8-40 (W/C≤60)	m3					31.3月号
ZA41113000	高炉 18-8-40 (W/C≤55)	m3					31.3月号
ZA41114000	高炉 18-8-40 (C≥230, W/C≤60)	m3					31.3月号
ZA41115000	高炉 18-12-40 (C≥270, W/C≤60)	m3					31.3月号
ZA41116000	高炉 18-15-40 (C≥270, W/C≤60)	m3					31.3月号
ZA41117000	高炉 21-5-40 (W/C≤60)	m3					31.3月号
ZA41118000	高炉 21-8-25 (W/C≤55)	m3					31.3月号
ZA41119000	高炉 21-8-25 (C≥330, W/C≤45)	m3					31.3月号
ZA41119280	高炉 21-12-25 (W/C≤55)	m3					31.3月号
ZA41119300	高炉 21-12-25 (C≥330, W/C≤45)	m3					31.3月号
ZA41119230	高炉 16-3-25 (C≥265, W/C≤60)	m3					31.3月号

生コンクリート（雄勝地区）

コード 建設部	品規 名 格	単 位	単 価			備 考	掲 載 刊 行 物
			4/1~				
	呼び強度 スラフ 骨材寸法						
Z002010017	24-8-25 (W/C≤55)	m ³					31.3月号
ZA48120000	24-8-25 (W/C≤60)	m ³					31.3月号
ZA48240000	24-8-25 (C≥330, W/C≤45)	m ³					31.3月号
ZA45951000	24-8-25 (C≥300, W/C≤55)	m ³					31.3月号
Z002010058	24-8-40 (W/C≤55)	m ³					31.3月号
Z102061016	24-12-25 (W/C≤55)	m ³					31.3月号
Z102060087	24-12-25 (W/C≤60)	m ³					31.3月号
Z002010018	24-12-25 (W/C≤65)	m ³					31.3月号
ZA41119330	24-12-25 (C≥300, W/C≤55)	m ³					31.3月号
ZA41119310	24-12-40 (W/C≤55)	m ³					31.3月号
Z002010028	30-8-25 (W/C≤55)	m ³					31.3月号
ZA41119130	30-8-25 (W/C≤55, 早強)	m ³					31.3月号
ZA41119340	30-12-25 (W/C≤55)	m ³					31.3月号
ZA41119350	30-12-25 (W/C≤55, 早強)	m ³					31.3月号
ZA46070000	30-18-25 (C≥350, W/C≤55)	m ³					31.3月号
ZA41119140	36-8-25 (W/C≤55)	m ³					31.3月号
Z002014005	36-8-25 (W/C≤55, 早強)	m ³					31.3月号
ZA41119360	36-12-25 (W/C≤55)	m ³					31.3月号
ZA41119370	36-12-25 (W/C≤55, 早強)	m ³					31.3月号
ZA41119150	40-8-25 (W/C≤55)	m ³					31.3月号
Z002014006	40-8-25 (W/C≤55, 早強)	m ³					31.3月号
ZA41119380	40-12-25 (W/C≤55)	m ³					31.3月号
ZA41119390	40-12-25 (W/C≤55, 早強)	m ³					31.3月号
Z002010071	曲げ4. 5-6. 5-40 (W/C≤55)	m ³					31.3月号
Z709002003	小型車指定割増額 4 t 車以下	m ³					31.3月号
ZA03590000	冬期割増額 適用期間：12月～3月	m ³	500				

生コンクリート（雄勝地区）

コード 建設部	品規 名格	単位	単 価		備 考	掲 載 刊行物
			4/1~			
	呼び強度 スラフ 骨材寸法					
ZA41119100	高炉 24-8-25 (W/C≤55)	m ³				31.3月号
ZA41119110	高炉 24-8-40 (W/C≤55)	m ³				31.3月号
ZA41119160	高炉 24-12-25 (W/C≤55)	m ³				31.3月号
ZA41119320	高炉 24-12-40 (W/C≤55)	m ³				31.3月号
ZA41119120	高炉 30-18-25 (C≥350, W/C≤55)	m ³				31.3月号
ZA41119250	高炉 曲げ4.5-6.5-40 (W/C≤55)	m ³				31.3月号

③ アスファルト混合物

適用について

1. 実施単価表に掲載ある品目の最大基本取引数量は、次のとおりである。
 - アスファルト混合物、再生アスファルト混合物 2,000t程度なお、大規模工事などで大量に使用する骨材単価については、別途市場調査のうえ、決定するものとする。
2. 再生アスファルトの施設選定に当たっては、工事現場から40km及び運搬時間1.5時間の範囲内に再生加熱資源化施設があることとする。品質については舗装設計施工指針・舗装施工便覧・プラント再生舗装技術指針（日本道路協会）及び秋田県土木工事共通仕様書によるものとする。

地区区分について…市町村名は、現市町村名としている。

1. 『アスファルト混合物』
 - 鹿角 鹿角市、小坂町
 - 北秋田A 大館市、北秋田市鷹巣
 - 北秋田B 北秋田市合川・阿仁・森吉、上小阿仁村
 - 山本 能代市、藤里町、八峰町、三種町
 - 秋田A 秋田市
 - 秋田B 男鹿市、潟上市、八郎潟町、五城目町、井川町、大潟村
 - 由利A 由利本荘市（同市矢島、鳥海除く）、にかほ市
 - 由利B 由利本荘市矢島町及び鳥海町
 - 仙北A 大仙市、仙北市（旧田沢湖町以外）、美郷町
 - 仙北B 仙北市（旧田沢湖町）
 - 平鹿 横手市
 - 雄勝 湯沢市、羽後町、東成瀬村

< 白紙 >

アスファルト混合物（鹿角地区）

コード 建設部	品 規 格	単 位	単 価			備 考	掲 載 刊 行 物
			4/1~				
	アスファルト混合物（バージン）						
Z004100002	①粗粒度アスコン(20)	t					31.3月号
Z004100003	②密粒度アスコン(20)	t					31.3月号
Z004100004	②密粒度アスコン(13)	t					31.3月号
Z004100006	⑤密粒度アスコン(13F)	t					31.3月号
Z004100007	⑦細粒度アスコン(13F)	t					31.3月号
Z004100001	開粒度アスコン(13)	t					31.3月号
Z004106002	瀝青安定処理路盤材	t					31.3月号
	アスファルト添加剤加算額						
ZA03720000	改質Ⅱ型用 プラント・プレミックスタイプ	t	3,000				
	再生加熱アスファルト混合物						
Z004101002	①粗粒度アスコン(20)	t					31.3月号
Z004101003	②密粒度アスコン(20)	t					31.3月号
Z004101004	②密粒度アスコン(13)	t					31.3月号
Z102010011	⑤密粒度アスコン(13F)	t					31.3月号
Z102010012	⑦細粒度アスコン(13F)	t					31.3月号
Z004107001	瀝青安定処理路盤材	t					31.3月号
	※再生アスファルト混合物の適用に当た るの注意事項						
	① 工事現場から40km及び運搬時間 1.5時間の範囲内に再生加熱アスファ ルト 混合物を製造する再資源化施設が あること。						
	② 工事目的物に要求される品質等 を考慮すること。品質については、 「舗装設計施工指針」、「舗装施工便覧」、 「プラント再生舗装技術指針」及び「秋田県 土木工事共通仕様書」によること。						

アスファルト混合物（北秋田A地区）

コード 建設部	品名 規格	単位	単価			備考	掲載 刊行物
			4/1~				
	アスファルト混合物（バージン）						
Z004100002	①粗粒度アスコン(20)	t					31.3月号
Z004100003	②密粒度アスコン(20)	t					31.3月号
Z004100004	②密粒度アスコン(13)	t					31.3月号
Z004100006	⑤密粒度アスコン(13F)	t					31.3月号
Z004100007	⑦細粒度アスコン(13F)	t					31.3月号
Z004100001	開粒度アスコン(13)	t					31.3月号
Z004106002	瀝青安定処理路盤材	t					31.3月号
	アスファルト添加剤加算額						
ZA03720000	改質Ⅱ型用 プラント・プレミックスタイプ	t	3,000				
Z004126001	アスファルト合材割増額 夜間割増	t					31.3月号
	再生加熱アスファルト混合物						
Z004101002	①粗粒度アスコン(20)	t					31.3月号
Z004101003	②密粒度アスコン(20)	t					31.3月号
Z004101004	②密粒度アスコン(13)	t					31.3月号
Z102010011	⑤密粒度アスコン(13F)	t					31.3月号
Z102010012	⑦細粒度アスコン(13F)	t					31.3月号
Z004107001	瀝青安定処理路盤材	t					31.3月号
	※再生アスファルト混合物の適用に当た る際の注意事項						
	① 工事現場から40km及び運搬時間 1.5時間の範囲内に再生加熱アスファ ルト混合物を製造する再資源化施設が あること。						
	② 工事目的物に要求される品質等 を考慮すること。品質については、 「舗装設計施工指針」、「舗装施工便覧」、 「プラント再生舗装技術指針」及び「秋田県 土木工事共通仕様書」によること。						

アスファルト混合物（北秋田B地区）

コード 建設部	品 規 格	単 位	単 価			備 考	掲 載 刊 行 物
			4/1~				
	アスファルト混合物（バージン）						
Z004100002	①粗粒度アスコン(20)	t					31.3月号
Z004100003	②密粒度アスコン(20)	t					31.3月号
Z004100004	②密粒度アスコン(13)	t					31.3月号
Z004100006	⑤密粒度アスコン(13F)	t					31.3月号
Z004100007	⑦細粒度アスコン(13F)	t					31.3月号
Z004100001	開粒度アスコン(13)	t					31.3月号
Z004106002	瀝青安定処理路盤材	t					31.3月号
	アスファルト添加剤加算額						
ZA03720000	改質Ⅱ型用 プラント・プレミックスタイプ	t	3,000				
	再生加熱アスファルト混合物						
Z004101002	①粗粒度アスコン(20)	t					31.3月号
Z004101003	②密粒度アスコン(20)	t					31.3月号
Z004101004	②密粒度アスコン(13)	t					31.3月号
Z102010011	⑤密粒度アスコン(13F)	t					31.3月号
Z102010012	⑦細粒度アスコン(13F)	t					31.3月号
Z004107001	瀝青安定処理路盤材	t					31.3月号
	※再生アスファルト混合物の適用に当た るの注意事項						
	① 工事現場から40km及び運搬時間 1.5時間の範囲内に再生加熱アスファ ルト 混合物を製造する再資源化施設が あること。						
	② 工事目的物に要求される品質等 を考慮すること。品質については、 「舗装設計施工指針」、「舗装施工便覧」、 「プラント再生舗装技術指針」及び「秋田県 土木工事共通仕様書」によること。						

アスファルト混合物（山本地区）

コード 建設部	品名 規格	単位	単 価			備 考	掲 載 刊行物
			4/1~				
	アスファルト混合物（バージン）						
Z004100002	①粗粒度アスコン(20)	t					31.3月号
Z004100003	②密粒度アスコン(20)	t					31.3月号
Z004100004	②密粒度アスコン(13)	t					31.3月号
Z004100006	⑤密粒度アスコン(13F)	t					31.3月号
Z004100007	⑦細粒度アスコン(13F)	t					31.3月号
Z004100001	開粒度アスコン(13)	t					31.3月号
Z004106002	瀝青安定処理路盤材	t					31.3月号
	アスファルト添加剤加算額						
ZA03720000	改質Ⅱ型用 プラント・プレミックスタイプ	t	3,000				
Z004126001	アスファルト合材割増額 夜間割増	t					31.3月号
	再生加熱アスファルト混合物						
Z004101002	①粗粒度アスコン(20)	t					31.3月号
Z004101003	②密粒度アスコン(20)	t					31.3月号
Z004101004	②密粒度アスコン(13)	t					31.3月号
Z102010011	⑤密粒度アスコン(13F)	t					31.3月号
Z102010012	⑦細粒度アスコン(13F)	t					31.3月号
Z004107001	瀝青安定処理路盤材	t					31.3月号
	※再生アスファルト混合物の適用に当た る際の注意事項						
	① 工事現場から40km及び運搬時間 1.5時間の範囲内に再生加熱アスファ ルト混合物を製造する再資源化施設が あること。						
	② 工事目的物に要求される品質等 を考慮すること。品質については、 「舗装設計施工指針」、「舗装施工便覧」、 「プラント再生舗装技術指針」及び「秋田県 土木工事共通仕様書」によること。						

アスファルト混合物（秋田A地区）

コード 建設部	品名 規格	単位	単 価			備 考	掲 載 刊行物
			4/1~				
	アスファルト混合物（バージン）						
Z004100002	①粗粒度アスコン(20)	t					31.3月号
Z004100003	②密粒度アスコン(20)	t					31.3月号
Z004100004	②密粒度アスコン(13)	t					31.3月号
Z004100006	⑤密粒度アスコン(13F)	t					31.3月号
Z004100007	⑦細粒度アスコン(13F)	t					31.3月号
Z004100001	開粒度アスコン(13)	t					31.3月号
Z004106002	瀝青安定処理路盤材	t					31.3月号
	アスファルト添加剤加算額						
ZA03720000	改質Ⅱ型用 プラント・プレミックスタイプ	t	3,000				
Z004126001	アスファルト合材割増額 夜間割増	t					31.3月号
	再生加熱アスファルト混合物						
Z004101002	①粗粒度アスコン(20)	t					31.3月号
Z004101003	②密粒度アスコン(20)	t					31.3月号
Z004101004	②密粒度アスコン(13)	t					31.3月号
Z102010011	⑤密粒度アスコン(13F)	t					31.3月号
Z102010012	⑦細粒度アスコン(13F)	t					31.3月号
Z004107001	瀝青安定処理路盤材	t					31.3月号
	※再生アスファルト混合物の適用に当た るの注意事項						
	① 工事現場から40km及び運搬時間 1.5時間の範囲内に再生加熱アスファ ルト混合物を製造する再資源化施設が あること。						
	② 工事目的物に要求される品質等 を考慮すること。品質については、 「舗装設計施工指針」、「舗装施工便覧」、 「プラント再生舗装技術指針」及び「秋田県 土木工事共通仕様書」によること。						

アスファルト混合物（秋田B地区）

コード 建設部	品名 規格	単位	単 価			備 考	掲 載 刊 行 物
			4/1~				
	アスファルト混合物（バージン）						
Z004100002	①粗粒度アスコン(20)	t					31.3月号
Z004100003	②密粒度アスコン(20)	t					31.3月号
Z004100004	②密粒度アスコン(13)	t					31.3月号
Z004100006	⑤密粒度アスコン(13F)	t					31.3月号
Z004100007	⑦細粒度アスコン(13F)	t					31.3月号
Z004100001	開粒度アスコン(13)	t					31.3月号
Z004106002	瀝青安定処理路盤材	t					31.3月号
	アスファルト添加剤加算額						
ZA03720000	改質Ⅱ型用 プラント・プレミックスタイプ	t	3,000				
Z004126001	アスファルト合材割増額 夜間割増	t					31.3月号
	再生加熱アスファルト混合物						
Z004101002	①粗粒度アスコン(20)	t					31.3月号
Z004101003	②密粒度アスコン(20)	t					31.3月号
Z004101004	②密粒度アスコン(13)	t					31.3月号
Z102010011	⑤密粒度アスコン(13F)	t					31.3月号
Z102010012	⑦細粒度アスコン(13F)	t					31.3月号
Z004107001	瀝青安定処理路盤材	t					31.3月号
	※再生アスファルト混合物の適用に当た る際の注意事項						
	① 工事現場から40km及び運搬時間 1.5時間の範囲内に再生加熱アスファ ルト混合物を製造する再資源化施設が あること。						
	② 工事目的物に要求される品質等 を考慮すること。品質については、 「舗装設計施工指針」、「舗装施工便覧」、 「プラント再生舗装技術指針」及び「秋田県 土木工事共通仕様書」によること。						

アスファルト混合物（由利A地区）

コード 建設部	品名 規格	単位	単 価			備 考	掲 載 刊行物
			4/1~				
	アスファルト混合物（バージン）						
Z004100002	①粗粒度アスコン(20)	t					31.3月号
Z004100003	②密粒度アスコン(20)	t					31.3月号
Z004100004	②密粒度アスコン(13)	t					31.3月号
Z004100006	⑤密粒度アスコン(13F)	t					31.3月号
Z004100007	⑦細粒度アスコン(13F)	t					31.3月号
Z004100001	開粒度アスコン(13)	t					31.3月号
Z004106002	瀝青安定処理路盤材	t					31.3月号
	アスファルト添加剤加算額						
ZA03720000	改質Ⅱ型用 プラント・プレミックスタイプ	t	3,000				
Z004126001	アスファルト合材割増額 夜間割増	t					31.3月号
	再生加熱アスファルト混合物						
Z004101002	①粗粒度アスコン(20)	t					31.3月号
Z004101003	②密粒度アスコン(20)	t					31.3月号
Z004101004	②密粒度アスコン(13)	t					31.3月号
Z102010011	⑤密粒度アスコン(13F)	t					31.3月号
Z102010012	⑦細粒度アスコン(13F)	t					31.3月号
Z004107001	瀝青安定処理路盤材	t					31.3月号
	※再生アスファルト混合物の適用に当た る際の注意事項						
	① 工事現場から40km及び運搬時間 1.5時間の範囲内に再生加熱アスファ ルト混合物を製造する再資源化施設が あること。						
	② 工事目的物に要求される品質等 を考慮すること。品質については、 「舗装設計施工指針」、「舗装施工便覧」、 「プラント再生舗装技術指針」及び「秋田県 土木工事共通仕様書」によること。						

アスファルト混合物（由利B地区）

コード 建設部	品名 規格	単位	単 価			備 考	掲 載 刊行物
			4/1~				
	アスファルト混合物（バージン）						
Z004100002	①粗粒度アスコン(20)	t					31.3月号
Z004100003	②密粒度アスコン(20)	t					31.3月号
Z004100004	②密粒度アスコン(13)	t					31.3月号
Z004100006	⑤密粒度アスコン(13F)	t					31.3月号
Z004100007	⑦細粒度アスコン(13F)	t					31.3月号
Z004100001	開粒度アスコン(13)	t					31.3月号
Z004106002	瀝青安定処理路盤材	t					31.3月号
	アスファルト添加剤加算額						
ZA03720000	改質Ⅱ型用 プラント・プレミックスタイプ	t	3,000				
Z004126001	アスファルト合材割増額 夜間割増	t					31.3月号
	再生加熱アスファルト混合物						
Z004101002	①粗粒度アスコン(20)	t					31.3月号
Z004101003	②密粒度アスコン(20)	t					31.3月号
Z004101004	②密粒度アスコン(13)	t					31.3月号
Z102010011	⑤密粒度アスコン(13F)	t					31.3月号
Z102010012	⑦細粒度アスコン(13F)	t					31.3月号
Z004107001	瀝青安定処理路盤材	t					31.3月号
	※再生アスファルト混合物の適用に当た る際の注意事項						
	① 工事現場から40km及び運搬時間 1.5時間の範囲内に再生加熱アスファ ルト混合物を製造する再資源化施設が あること。						
	② 工事目的物に要求される品質等 を考慮すること。品質については、 「舗装設計施工指針」、「舗装施工便覧」、 「プラント再生舗装技術指針」及び「秋田県 土木工事共通仕様書」によること。						

アスファルト混合物（仙北A地区）

コード 建設部	品名 規格	単位	単価			備考	掲載 刊行物
			4/1~				
	アスファルト混合物（バージン）						
Z004100002	①粗粒度アスコン(20)	t					31.3月号
Z004100003	②密粒度アスコン(20)	t					31.3月号
Z004100004	②密粒度アスコン(13)	t					31.3月号
Z004100006	⑤密粒度アスコン(13F)	t					31.3月号
Z004100007	⑦細粒度アスコン(13F)	t					31.3月号
Z004100001	開粒度アスコン(13)	t					31.3月号
Z004106002	瀝青安定処理路盤材	t					31.3月号
	アスファルト添加剤加算額						
ZA03720000	改質Ⅱ型用 プラント・プレミックスタイプ	t	3,000				
Z004126001	アスファルト合材割増額 夜間割増	t					31.3月号
	再生加熱アスファルト混合物						
Z004101002	①粗粒度アスコン(20)	t					31.3月号
Z004101003	②密粒度アスコン(20)	t					31.3月号
Z004101004	②密粒度アスコン(13)	t					31.3月号
Z102010011	⑤密粒度アスコン(13F)	t					31.3月号
Z102010012	⑦細粒度アスコン(13F)	t					31.3月号
Z004107001	瀝青安定処理路盤材	t					31.3月号
	※再生アスファルト混合物の適用に当た る際の注意事項						
	① 工事現場から40km及び運搬時間 1.5時間の範囲内に再生加熱アスファ ルト混合物を製造する再資源化施設が あること。						
	② 工事目的物に要求される品質等 を考慮すること。品質については、 「舗装設計施工指針」、「舗装施工便覧」、 「プラント再生舗装技術指針」及び「秋田県 土木工事共通仕様書」によること。						

アスファルト混合物（仙北B地区）

コード 建設部	品名 規格	単位	単 価			備 考	掲 載 刊行物
			4/1~				
	アスファルト混合物（バージン）						
Z004100002	①粗粒度アスコン(20)	t					31.3月号
Z004100003	②密粒度アスコン(20)	t					31.3月号
Z004100004	②密粒度アスコン(13)	t					31.3月号
Z004100006	⑤密粒度アスコン(13F)	t					31.3月号
Z004100007	⑦細粒度アスコン(13F)	t					31.3月号
Z004100001	開粒度アスコン(13)	t					31.3月号
Z004106002	瀝青安定処理路盤材	t					31.3月号
	アスファルト添加剤加算額						
ZA03720000	改質Ⅱ型用 プラント・プレミックスタイプ	t	3,000				
Z004126001	アスファルト合材割増額 夜間割増	t					31.3月号
	再生加熱アスファルト混合物						
Z004101002	①粗粒度アスコン(20)	t					31.3月号
Z004101003	②密粒度アスコン(20)	t					31.3月号
Z004101004	②密粒度アスコン(13)	t					31.3月号
Z102010011	⑤密粒度アスコン(13F)	t					31.3月号
Z102010012	⑦細粒度アスコン(13F)	t					31.3月号
Z004107001	瀝青安定処理路盤材	t					31.3月号
	※再生アスファルト混合物の適用に当た る際の注意事項						
	① 工事現場から40km及び運搬時間 1.5時間の範囲内に再生加熱アスファ ルト混合物を製造する再資源化施設が あること。						
	② 工事目的物に要求される品質等 を考慮すること。品質については、 「舗装設計施工指針」、「舗装施工便覧」、 「プラント再生舗装技術指針」及び「秋田県 土木工事共通仕様書」によること。						

アスファルト混合物（平鹿地区）

コード 建設部	品名 規格	単位	単 価			備 考	掲 載 刊行物
			4/1~				
	アスファルト混合物（バージン）						
Z004100002	①粗粒度アスコン(20)	t					31.3月号
Z004100003	②密粒度アスコン(20)	t					31.3月号
Z004100004	②密粒度アスコン(13)	t					31.3月号
Z004100006	⑤密粒度アスコン(13F)	t					31.3月号
Z004100007	⑦細粒度アスコン(13F)	t					31.3月号
Z004100001	開粒度アスコン(13)	t					31.3月号
Z004106002	瀝青安定処理路盤材	t					31.3月号
	アスファルト添加剤加算額						
ZA03720000	改質Ⅱ型用 プラント・プレミックスタイプ	t	3,000				
Z004126001	アスファルト合材割増額 夜間割増	t					31.3月号
	再生加熱アスファルト混合物						
Z004101002	①粗粒度アスコン(20)	t					31.3月号
Z004101003	②密粒度アスコン(20)	t					31.3月号
Z004101004	②密粒度アスコン(13)	t					31.3月号
Z102010011	⑤密粒度アスコン(13F)	t					31.3月号
Z102010012	⑦細粒度アスコン(13F)	t					31.3月号
Z004107001	瀝青安定処理路盤材	t					31.3月号
	※再生アスファルト混合物の適用に当た る際の注意事項						
	① 工事現場から40km及び運搬時間 1.5時間の範囲内に再生加熱アスファ ルト混合物を製造する再資源化施設が あること。						
	② 工事目的物に要求される品質等 を考慮すること。品質については、 「舗装設計施工指針」、「舗装施工便覧」、 「プラント再生舗装技術指針」及び「秋田県 土木工事共通仕様書」によること。						

アスファルト混合物（雄勝地区）

コード 建設部	品名 規格	単位	単 価			備 考	掲 載 刊行物
			4/1~				
	アスファルト混合物（バージン）						
Z004100002	①粗粒度アスコン(20)	t					31.3月号
Z004100003	②密粒度アスコン(20)	t					31.3月号
Z004100004	②密粒度アスコン(13)	t					31.3月号
Z004100006	⑤密粒度アスコン(13F)	t					31.3月号
Z004100007	⑦細粒度アスコン(13F)	t					31.3月号
Z004100001	開粒度アスコン(13)	t					31.3月号
Z004106002	瀝青安定処理路盤材	t					31.3月号
	アスファルト添加剤加算額						
ZA03720000	改質Ⅱ型用 プラント・プレミックスタイプ	t	3,000				
Z004126001	アスファルト合材割増額 夜間割増	t					31.3月号
	再生加熱アスファルト混合物						
Z004101002	①粗粒度アスコン(20)	t					31.3月号
Z004101003	②密粒度アスコン(20)	t					31.3月号
Z004101004	②密粒度アスコン(13)	t					31.3月号
Z102010011	⑤密粒度アスコン(13F)	t					31.3月号
Z102010012	⑦細粒度アスコン(13F)	t					31.3月号
Z004107001	瀝青安定処理路盤材	t					31.3月号
	※再生アスファルト混合物の適用に当た る際の注意事項						
	① 工事現場から40km及び運搬時間 1.5時間の範囲内に再生加熱アスファ ルト混合物を製造する再資源化施設が あること。						
	② 工事目的物に要求される品質等 を考慮すること。品質については、 「舗装設計施工指針」、「舗装施工便覧」、 「プラント再生舗装技術指針」及び「秋田県 土木工事共通仕様書」によること。						

④

セメント類・コンクリート製品類

適用について

1, 実施単価表に掲載ある品目の最大基本取引数量は、次のとおりである。

- セメント（バラ物） 1, 000 t 程度
- セメント（袋物） 320 袋程度

なお、大規模工事などで大量に使用する骨材単価については、別途市場調査のうえ、決定するものとする。

J I S 規格等の基準について【長さ・規格等の違いで J I S 外あり】

- | | |
|------------------------|----------------------|
| 1, J I S R 5 2 1 0 | ポルトランドセメント |
| 2, J I S R 5 2 1 1 | 高炉セメント |
| 3, J I S A 5 3 7 3 附 E | PHCパイプ（A種） |
| 4, J I S A 5 4 0 6 | 空洞ブロック |
| 5, J I S A 5 3 7 1 附 B | 歩車道境界ブロック |
| （ 同 上 ） | 地先境界ブロック |
| （ 同 上 ） | 平板ブロック |
| 6, J I S A 5 3 7 2 附 E | 鉄筋コンクリート L 型側溝 |
| （ 同 上 ） | 鉄筋コンクリート U 型側溝 |
| （ 同 上 ） | 鉄筋コンクリート U 型側溝蓋 |
| （ 同 上 ） | 鉄筋コンクリート側溝 1, 3 種 |
| 7, J I S A 5 3 7 2 附 F | ベンチフリューム 1, 2 型 |
| 8, J I S A 5 3 7 3 附 D | ヒューム管 1, 2 種・P C 外圧管 |

< 白紙 >

セメント・A E 剤・減水剤・養生剤等

コード 建設部	品規 名 格	単 位	単 価			備 考	掲 載 刊行物
			4/1~				
Z002002006	セメント 普通種 1 種 袋物 25kg (JIS R5210)	t					31.3月号
Z002002001	普通種 1 種 袋物 (JIS R5210)	t					31.3月号
Z002002007	早強種 1 種 袋物 25kg (JIS R5210)	t					31.3月号
Z002002003	高炉セメントB種 袋物 (JIS R5211)	t					31.3月号
Z101324002	A E 剤 標準混和重量比 0.02~0.04%	kg					31.3月号
Z106006001	混和剤 グラウト用 GF-630	kg					31.3月号
Z002056001	減水剤 (遅延形) ポゾリス	kg				標準混和量 0.2~0.5%	31.3月号
ZA42170000	養生マット 厚10mm	m ²					31.3月号
ZA42160000	厚 5mm	m ²					31.3月号
Z004730001	1.0×30m ×12	m ²					31.3月号
Z002054002	アルミ粉 気泡剤	kg					31.3月号
Z101324011	防水剤 マノール	kg				標準混和量 1.0~2.0%	31.3月号
Z004710001	ペントナイト (#250) #250 25kg/袋	袋	1,175				
Z002050001	無収縮剤 セメント系プレミックス	kg				標準混和量 1.875kg/m ³	31.3月号

特殊コンクリート

コード 建設部	品 規	名 格	単 位	単 価		備 考	掲 載 刊 行 物
				4/1~			
ZA42740000	ジェットコンクリート 超速硬生コン	昼間 1 回打設 0.9m3未満	式	210,000			
ZA42750000	超速硬生コン	昼間 1 回打設 0.9m3以上	m ³	210,000			
ZA42760000	超速硬生コン	夜間 1 回打設 0.9m3未満	式	220,000		夜間とは19時から5時までの時間帯である	
ZA42770000	超速硬生コン	夜間 1 回打設 0.9m3以上	m ³	220,000		夜間とは19時から5時までの時間帯である	

P H C パ イ ル (1)

コード 建設部	品規 名 格	単 位	単 価			備 考	掲 載 刊行物
			4/1~				
	径 厚さ 長さ 重量						
ZA99000030	PHCパイ 300mm×60mm×7m×820kg	本				上杭・下杭は同価格である	31.3月号
ZA99000031	(A種) 300mm×60mm×8m×940kg	本				上杭・下杭は同価格である	31.3月号
ZA99000032	(JIS A5373附E) 300mm×60mm×9m×1,060kg	本				上杭・下杭は同価格である	31.3月号
ZA99000033	300mm×60mm×10m×1,180kg	本				上杭・下杭は同価格である	31.3月号
ZA99000034	300mm×60mm×11m×1,290kg	本				上杭・下杭は同価格である	31.3月号
ZA99000035	300mm×60mm×12m×1,410kg	本				上杭・下杭は同価格である	31.3月号
ZA99000036	300mm×60mm×13m×1,530kg	本				上杭・下杭は同価格である	31.3月号
ZA99000037	350mm×60mm×7m×990kg	本				上杭・下杭は同価格である	31.3月号
ZA99000038	350mm×60mm×8m×1,140kg	本				上杭・下杭は同価格である	31.3月号
ZA99000039	350mm×60mm×9m×1,280kg	本				上杭・下杭は同価格である	31.3月号
ZA99000040	350mm×60mm×10m×1,420kg	本				上杭・下杭は同価格である	31.3月号
ZA99000041	350mm×60mm×11m×1,560kg	本				上杭・下杭は同価格である	31.3月号
ZA99000042	350mm×60mm×12m×1,700kg	本				上杭・下杭は同価格である	31.3月号
ZA99000043	350mm×60mm×13m×1,850kg	本				上杭・下杭は同価格である	31.3月号
ZA99000044	400mm×65mm×7m×1,240kg	本				上杭・下杭は同価格である	31.3月号
ZA99000045	400mm×65mm×8m×1,420kg	本				上杭・下杭は同価格である	31.3月号
ZA99000046	400mm×65mm×9m×1,600kg	本				上杭・下杭は同価格である	31.3月号
ZA99000047	400mm×65mm×10m×1,780kg	本				上杭・下杭は同価格である	31.3月号
ZA99000048	400mm×65mm×11m×1,950kg	本				上杭・下杭は同価格である	31.3月号
ZA99000049	400mm×65mm×12m×2,130kg	本				上杭・下杭は同価格である	31.3月号
ZA99000050	400mm×65mm×13m×2,310kg	本				上杭・下杭は同価格である	31.3月号
ZA99000051	450mm×70mm×7m×1,520kg	本				上杭・下杭は同価格である	31.3月号
ZA99000052	450mm×70mm×8m×1,740kg	本				上杭・下杭は同価格である	31.3月号
ZA99000053	450mm×70mm×9m×1,950kg	本				上杭・下杭は同価格である	31.3月号
ZA99000054	450mm×70mm×10m×2,170kg	本				上杭・下杭は同価格である	31.3月号
ZA99000055	450mm×70mm×11m×2,390kg	本				上杭・下杭は同価格である	31.3月号

平成31年4月 コンクリートブロック単価 対応製品一覧表 (1/2)

分類		H31.4～ 単価 (m2当り)	製品名	会社名	練・ 空	積み区分	備考
緑化 ブロック I 型	・緑化を多く期待する もの ・草花等の植生が行え るもの	¥10,200	エコストーン	若松コンクリート㈱	空	勾配積	
			エコストーンホタル	若松コンクリート㈱	練	水平積	
			エコブロックS	ホクエツ秋田㈱	空	勾配積	
			エコロック	若松コンクリート㈱	空	勾配積	
			グリーンキャニオン	日本海コンクリート㈱	空	勾配積	
			OC植生ロックII型	田中コンクリート工業㈱	練	勾配積	
			グリーンウェーブ	㈱トーセキプロダクツ	両	水平積	
			グリーンウェーブ350型	㈱トーセキプロダクツ	両	水平積	
			植生アンロック	㈱トーセキプロダクツ	両	勾配積	
				若松コンクリート㈱	両	勾配積	
			剛	共和コンクリート工業㈱	練	水平積	
			テラウォール(ガーデンタイプ)	日本海コンクリート㈱	練	水平積	
			AKW350 植生型	東北藤村ヒューム管㈱	両	水平積	
			ネクストーン	若松コンクリート㈱	両	勾配積	
			ハイベブロック350	ホクエツ秋田㈱	両	水平積	
			野草I型	菱和コンクリート㈱	練	勾配積	
			野草III型	菱和コンクリート㈱	練	勾配積	
			大自然	若松コンクリート㈱	空	勾配積	
			グリーンテラス	田中コンクリート工業㈱	練	水平積	
JNロック(基本型・植生タイプ)	若松コンクリート㈱	両	水平積	R元. 6.1以降適用			
緑化 ブロック II 型	・緑化を多く期待する もの ・ブロック表面の模様 に配慮が必要なもの	¥11,400	エコグラス50	共和コンクリート工業㈱	空	水平積	
			グリーンウォールI型600	㈱トーセキプロダクツ	両	勾配積	
			グリーンビュー	共和コンクリート工業㈱	両	勾配積	
			グリーンブロックII型	ホクエツ秋田㈱	空	両方	
			ハンディーロック	日本海コンクリート㈱	空	水平積	
			バイオウォール	東北藤村ヒューム管㈱	空	勾配積	
			フリーグラス	共和コンクリート工業㈱	空	勾配積	
			グリーンヴィット	共和コンクリート工業㈱	空	水平積	

注一) 上記製品名は統一単価として使用できる製品を掲載したものであり、掲載外製品においても現場状況等により採用できるものである。

注二) 上記は製品のための統一単価であり、施工費は現場条件等により各製品異なってくる。現場条件を検討し、総施工費を比較の上で設計ブロックを決定すること。

注三) 水平積の法勾配は5分とする。

平成31年4月 コンクリートブロック単価 対応製品一覧表 (2/2)

分類		H31.4~ 単価 (m2当り)	製品名	会社名	練・ 空	積み区分	備考	
緑化 ブロック Ⅲ型	・ 高度な表面加工され たブロック ・ 緑化も期待するもの	¥16,900	グリーンブロック I 型	ホクエツ秋田㈱	空	両方		
			グリーンラックスⅣ型	共和コンクリート工業㈱	空	勾配積		
			ジャンボストーン720	㈱トーセキプロダクツ	両	勾配積		
			石影700型 1割用	共和コンクリート工業㈱	空	勾配積		
			こぶし (控350)	東北藤村ヒューム管㈱	空	水平積		
			LCブロック	東北藤村ヒューム管㈱	練	水平積		
			AKW500	東北藤村ヒューム管㈱	練	水平積		
環境 ブロック	・ 緑化及び魚類の生息 を目的とするもの	¥14,700	グリーンウェーブ650型	㈱トーセキプロダクツ	両	水平積		
			自立フレーム	共和コンクリート工業㈱	空	水平積		

注-1) 上記製品名は統一単価として使用できる製品を掲載したものであり、掲載外製品においても現場状況等により採用できるものである。

注-2) 上記は製品のための統一単価であり、施工費は現場条件等により各製品異なってくる。現場条件を検討し、総施工費を比較の上で設計ブロックを決定すること。

注-3) 水平積の法勾配は5分とする。

平成31年4月 コンクリート張ブロック単価 対応製品一覧表 (1/2)

分類 名称	機能・特徴	構造	歩掛様式	H31.4~ 単価 (m ² 当り)	製品名	会社名	練・空	製品規格				使用個数 (個/m ²)	容土量 (m ³ /m ²)	目地 コンクリート量 (m ³ /m ²)	備考
								幅 (mm)	長 (mm)	厚 (mm)	質量 (kg/個)				
緑化Ⅰ型	緑化を期待できる	連結ブロック	平ブロック張工	¥10,200	ラブロック	共和コンクリート工業㈱	両	950	950	265	354	1.0	0.107	—	(連結金具含む)
					シンプルベース	共和コンクリート工業㈱	空	950	1950	250	705	0.5	0.097	—	(連結金具含む)
					グラックス	共和コンクリート工業㈱	練	997	1997	300	757	0.5	0.129	0.005	(連結金具含む)
					千景	若松コンクリート㈱	両	1000	1000	300	401	1.0	0.074	—	(連結金具含む)
					フォルストン植生型	若松コンクリート㈱	空	2000	1000	200	705	0.5	0.005	—	(連結金具含む)
					ビッグスターⅡエコ	若松コンクリート㈱	空	998	1998	255	729	0.5	0.092	—	(連結金具含む)
					TSグリーンストーンⅡ型	㈱トーセキプロダクツ	空	2000	1000	250	710	0.5	0.045	—	(連結金具含む)
					フリーロックAR350型	日本海コンクリート㈱	空	998	998	250	352	1.0	0.068	—	(連結金具含む)
					フリーロックBR350型	日本海コンクリート㈱	空	1240	1070	280	356	1.0	0.060	—	(連結金具含む)
					リサークル350型	日本海コンクリート㈱	空	1070	1070	350	351	1.0	0.197	—	(連結金具含む)
					テラボードⅠB360/H250型	日本海コンクリート㈱	練	997	997	250	362	1.0	0.075	0.013	(連結金具含む)
					テラボードⅠB360/H300型	日本海コンクリート㈱	練	997	997	300	362	1.0	0.118	0.020	(連結金具含む)
					グラベット	㈱ホクエツ秋田	空	995	1995	350	770	0.5	0.140	—	(連結金具含む)
					グラバンク	㈱ホクエツ秋田	空	995	1995	220	760	0.5	0.060	—	(連結金具含む)
					リバーロック幾何学350型	㈱ホクエツ秋田	空	995	1995	245	737	0.5	0.003	—	(連結金具含む)
ひららか植生型	東北藤村ヒューム管㈱	空	998	1998	165	715	0.5	0.003	—	(連結金具含む)					
サングリーンロック植生型	東北藤村ヒューム管㈱	空	997	1997	310	720	0.5	0.257	—	(連結金具含む)					
緑化Ⅰ型	緑化を期待できる	張ブロック	間知張工	¥10,200	OC植生ロックⅡ型	田中コンクリート工業㈱	練	500	998	450・350	272	2.0	0.087	0.078	
					植生アンロック	㈱トーセキプロダクツ	練	500	1000	350	240	2.0	0.200	0.160	
						若松コンクリート㈱	練	500	1000	350	240	2.0	0.200	0.160	
					ヘイベブロック350	㈱ホクエツ秋田	両	666	1495	350	400	1.0	0.171	—	
					AKW350 植生型	東北藤村ヒューム管㈱	両	800	1248	350	370	1.0	0.195	—	
JNロック(基本型・植生タイプ)	若松コンクリート㈱	両	666	1495	350	536	1.0	0.028	—	R元.6.1以降適用					
緑化Ⅱ型	緑化を期待できる	連結ブロック	平ブロック張工	¥11,700	グラストーン	共和コンクリート工業㈱	空	1000	1000	230	361	1.0	0.073	—	(連結金具含む)
					グラロック	共和コンクリート工業㈱	空	1500	1500	350	895	0.4	0.184	—	(連結金具含む)
					フリーロックL360型	日本海コンクリート㈱	空	1754	1519	350	731	0.5	0.071	—	(連結金具含む)
					エコバンク	㈱ホクエツ秋田	空	995	1995	250	755	0.5	0.060	—	(連結金具含む)
					ヘイベストーン	㈱ホクエツ秋田	空	995	995	260	360	1.0	0.110	—	(連結金具含む)

※備考に「(連結金具含む)」とある資材は、連結金具を含む価格である。

注-1) コンクリートブロックの質量は、350kg/m³以上を基本とする。

注-2) 上記製品は統一単価として使用できる製品を掲載したものであり、掲載外製品においても現場状況により採用できるものである。

注-3) 上記は製品のための統一単価であり、施工費は現場条件等により各製品異なってくる。現場条件を検討し、総施工費を比較の上で設計ブロックを決定すること。

平成31年4月 コンクリート張ブロック単価 対応製品一覧表 (2/2)

分類		構造	歩掛様式	H31.4~ 単価 (m ² 当り)	製品名	会社名	練・空	製品規格				使用個数 (個/m ²)	容土量 (m ³ /m ²)	目地 コンクリート量 (m ³ /m ²)	備考
名称	機能・特徴							幅 (mm)	長 (mm)	厚 (mm)	質量 (kg/個)				
覆土型	覆土を行う ことにより 緑化を期待 できる (覆土厚30cm ブロック突起上 面部)	連結ブロック	平ブロック張工	¥9,350	ターフⅡ型360型	共和コンクリート工業㈱	空	950	950	250	367	1.0	0.390	—	(連結金具含む)
					エコフェッセル	若松コンクリート㈱	空	990	1240	260	450.7	0.8	0.335	—	(連結金具含む)
					TSGリンストーンⅠ型	㈱トーセキプロダクツ	空	2000	1000	250	710	0.5	0.345	—	(連結金具含む)
					テラボードⅠA350型	日本海コンクリート㈱	空	997	997	250	351	1.0	0.397	—	(連結金具含む)
					グラベット2型	㈱ホクエツ秋田	空	995	1995	250	715	0.5	0.390	—	(連結金具含む)
					サングリーンロック	東北藤村ヒューム管㈱	空	997	1997	310	720	0.5	0.257	—	(連結金具含む)
					サングリーンロック2型	東北藤村ヒューム管㈱	空	997	996	310	354	1.0	0.257	—	(連結金具含む)
					覆土ブロック350型	共和コンクリート工業㈱	空	798	1248	250	360	1.0	0.390	—	(連結金具含む)
					ピクスターⅡ	若松コンクリート㈱	空	998	1998	240	718	0.5	0.289	—	(連結金具含む)
テラボードⅠBW350型	日本海コンクリート㈱	空	997	1994	250	714	0.5	0.387	—	(連結金具含む)					
景観Ⅰ型	景観に配慮 できる ブロック表面 が擬石調	張ブロック	平ブロック張工	¥10,200	ストーンサークルⅢ型	共和コンクリート工業㈱	両	997	1997	180	705	0.5	—	0.003	(連結金具含む)
					TSGリンストーンⅤ型	㈱トーセキプロダクツ	練	995	995	200	360	1.0	—	0.002	(連結金具含む)
					フォルストン	若松コンクリート㈱	両	2000	1000	200	720	0.5	0.002	—	(連結金具含む)
					美景Ⅱ	若松コンクリート㈱	空	1000	1000	180	364	1.0	0.002	—	(連結金具含む)
					ロックボードW350型	日本海コンクリート㈱	両	1997	997	180	706	0.5	—	0.008	(連結金具含む)
					ロックボード360型	日本海コンクリート㈱	練	1149	1070	210	360	1.0	—	0.005	(連結金具含む)
					リバーロック擬石	㈱ホクエツ秋田	練	995	1995	165	725	0.5	—	0.002	(連結金具含む)
					リバーロック擬玉	㈱ホクエツ秋田	空	995	1995	175	725	0.5	—	0.002	(連結金具含む)
					ソフィーストーンR15型	共和コンクリート工業㈱	両	998	998	150	380	1.0	—	0.003	(連結金具含む)
					美景	若松コンクリート㈱	練	1000	1000	180	364	1.0	—	0.017	(連結金具含む)
					ひららか	東北藤村ヒューム管㈱	空	998	1998	165	720	0.5	—	—	(連結金具含む)
					AKW350	東北藤村ヒューム管㈱	両	800	1248	350	386	1.0	0.195	—	(連結金具不要)
景観Ⅱ型	景観に配慮 できる ブロック表面 が擬岩調 植生・生物 に配慮でき る	張ブロック	平ブロック張工	¥15,000	ウィーディーロック200型	共和コンクリート工業㈱	練	998	998	350	476	1.0	0.140	0.002	(連結金具含む)
					クリフロック360型	日本海コンクリート㈱	両	1070	1070	350	363	1.0	0.023	0.056	(連結金具含む)
					エコバンク	㈱ホクエツ秋田	練	995	1995	250	755	0.5	0.060	0.002	(連結金具含む)
					アールペールⅡ	菱和コンクリート㈱	両	998	998	300	476	1.0	0.092	0.002	(連結金具含む)
生態系型	生物の 生息に 配慮できる 魚類の 生息・避難 場所として 提供できる	張ブロック	間知張工	¥18,400	銀鱗Ⅳ型	共和コンクリート工業㈱	練	995	995	520	568	1.0	—	0.004	
					フィッシュブロック	㈱ホクエツ秋田	空	500	1995	500	550	1.0	—	0.008	
					グリーンペール15	共和コンクリート工業㈱	練	1000	700	400	469	1.4	0.190	—	

※備考に「(連結金具含む)」とある資材は、連結金具を含む価格である。

注-1) コンクリートブロックの質量は、350kg/m²以上を基本とする。

注-2) 上記製品は統一単価として使用できる製品を掲載したものであり、掲載外製品においても現場状況により採用できるものである。

注-3) 上記は製品のみの統一単価であり、施工費は現場条件等により各製品異なってくる。現場条件を検討し、総施工費を比較の上で設計ブロックを決定すること。

境界ブロック・境界杭・平板ブロック等

コード 建設部	品規 名 格	単 位	単 価			備 考	掲 載 刊 行 物
			4/1~				
	歩車道境界ブロック 種別-上巾/下巾×高さ×長さ-参考重量						
Z002352001	(JIS A5371附B) A - 150/170×200×600-45kg	個					31.3月号
Z002352002	" B - 180/205×250×600-68kg	個					31.3月号
Z002352003	" C - 180/210×300×600-82kg	個					31.3月号
	特 製						
ZA42660000	歩車道境界ブロック (JIS A5371附B) C- 180/240×300×600-88kg	個	2,070				
ZA04390000	(切下型) (JIS A5371附B) 180/210×120/300×600	個	1,620				
ZA04400000	" 180/210×150/300×600	個	1,620				
ZA42700000	(乗入型) (JIS A5371附B) 198/210×120×600-34kg	個	1,620				
ZA42690000	" 198/210×150×600-40kg	個	1,620				
Z002354001	地先境界ブロック (JIS A5371附B) A - 120 × 120 × 600 - 21kg	個					31.3月号
Z002354002	" B - 150 × 120 × 600 - 26kg	個					31.3月号
Z002354003	" C - 150 × 150 × 600 - 32kg	個					31.3月号
ZA42870000	ガードレール用 根巻ブロック (JIS外) プレキャスト 400 × 400 × 250 - 85kg	個	1,920				
ZA43140000	用地境界杭 (JIS規格外) 120 × 120 × 500 - 18kg	本	880				
Z002370001	" 120 × 120 × 1,000 - 34kg	本					31.3月号
Z002362002	平板ブロック 点字 300 × 300 × 60	枚	540				

鉄筋コンクリートL型側溝

コード 建設部	品名 規格	単位	単 価		備 考	掲 載 刊行物
			4/1~			
Z002304006	鉄筋コンクリートL型側溝 (JIS A5372) 250A - 350 × 155 × 600 - 47kg	個				31.3月号
Z002304001	(JIS A5372附E) 250B - 450 × 155 × 600 - 59kg	個				31.3月号
Z002304002	" 300 - 500 × 155 × 600 - 65kg	個				31.3月号
Z002304003	(JIS A5372) 350 - 550 × 155 × 600 - 72kg	個				31.3月号

アンカーブロック

コード 建設部	品名	規格	単位	単価		備考	掲載 刊行物
				4/1~			
Z101777004	D型	300 × 300 × 500	個	2,310		手摺用	
Z101777005	E型	300 × 600 × 500	個	4,620		手摺用	

鉄筋コンクリートU型側溝（JIS規格）

コード 建設部	品名 規格	単位	単価			備考	掲載 発行物
			4/1~				
Z101635001	U型側溝 240型— 240×240— 177kg	本	3,960			L=2.0mの価格で、L=1.0mは2.0mの60%である。	
Z101635002	300A型— 300×240— 230kg	本	5,000			L=2.0mの価格で、L=1.0mは2.0mの60%である。	
Z101635003	300B型— 300×300— 263kg	本	5,720			L=2.0mの価格で、L=1.0mは2.0mの60%である。	
Z101635004	300C型— 300×360— 307kg	本	6,560			L=2.0mの価格で、L=1.0mは2.0mの60%である。	
Z101635006	360B型— 360×360— 333kg	本	7,150			L=2.0mの価格で、L=1.0mは2.0mの60%である。	
Z101635007	450型— 450×450— 463kg	本	9,310			L=2.0mの価格で、L=1.0mは2.0mの60%である。	
ZA04800000	600型— 600×600— 703kg	本	14,900			L=2.0mの価格で、L=1.0mは2.0mの60%である。	

鉄筋コンクリートU型側溝（JIS規格外）

コード 建設部	品規 名称	単位	単 価			備 考	掲 載 刊行物
			4/1~				
ZA04760000	鉄筋コンクリートU型側溝(JIS規格外) 400C型— 400×370× 400— 374kg	本	8,190			L=2.0mの価格で、L=1.0mは2.0mの60%である。	
ZA04780000	500B型— 500×470× 450— 476kg	本	10,000			L=2.0mの価格で、L=1.0mは2.0mの60%である。	
ZA04790000	600特型— 600×540× 500— 598kg	本	12,600			L=2.0mの価格で、L=1.0mは2.0mの60%である。	
ZA04810000	700型— 700×600× 700— 984kg	本	21,500			L=2.0mの価格で、L=1.0mは2.0mの60%である。	
ZA04820000	800型— 800×700× 800—1,136kg	本	24,500			L=2.0mの価格で、L=1.0mは2.0mの60%である。	
ZA04830000	900型— 900×800× 900—1,410kg	本	29,900			L=2.0mの価格で、L=1.0mは2.0mの60%である。	
ZA04670000	1,000型—1,000×900×1,000—1,574kg	本	33,300			L=2.0mの価格で、L=1.0mは2.0mの60%である。	

道路用鉄筋コンクリート側溝（JIS規格）

コード 建設部	品規 名 格	単 位	単 価			備 考	掲 載 刊 行 物
			4/1~				
Z002308001	道路用鉄筋コンクリート側溝 250型 250×250 L=2.0m — 290kg	本				主として歩道に用いる。	31.3月号
Z002308002	(JIS A5372) 300A型 300×300 L=2.0m — 348kg	本				主として歩道に用いる。	31.3月号
Z002308003	1種 (US2) 300B型 300×400 L=2.0m — 420kg	本				主として歩道に用いる。	31.3月号
Z002308004	300C型 300×500 L=2.0m — 497kg	本				主として歩道に用いる。	31.3月号
Z002308005	400A型 400×400 L=2.0m — 457kg	本				主として歩道に用いる。	31.3月号
Z002308006	400B型 400×500 L=2.0m — 536kg	本				主として歩道に用いる。	31.3月号
Z002308007	500A型 500×500 L=2.0m — 594kg	本				主として歩道に用いる。	31.3月号
Z002308008	500B型 500×600 L=2.0m — 680kg	本				主として歩道に用いる。	31.3月号
Z002308009	3種 (US3) 250型 250×250 L=2.0m — 333kg	本				主として車道に平行して用いる。	31.3月号
Z002308010	300A型 300×300 L=2.0m — 419kg	本				主として車道に平行して用いる。	31.3月号
Z002308011	300B型 300×400 L=2.0m — 472kg	本				主として車道に平行して用いる。	31.3月号
Z002308012	300C型 300×500 L=2.0m — 585kg	本				主として車道に平行して用いる。	31.3月号
Z002308013	400A型 400×400 L=2.0m — 516kg	本				主として車道に平行して用いる。	31.3月号
Z002308014	400B型 400×500 L=2.0m — 634kg	本				主として車道に平行して用いる。	31.3月号
Z002308015	500A型 500×500 L=2.0m — 700kg	本				主として車道に平行して用いる。	31.3月号
Z002308016	500B型 500×600 L=2.0m — 849kg	本				主として車道に平行して用いる。	31.3月号
ZA05180000	1種 蓋板 (US1) 250型 362×90×500 — 29kg	枚				主として歩道に用いる。	31.3月号
ZA05200000	300型 412×95×500 — 33kg	枚				主として歩道に用いる。	31.3月号
ZA05220000	400型 512×110×500 — 47kg	枚				主として歩道に用いる。	31.3月号
ZA05240000	500型 622×125×500 — 65kg	枚				主として歩道に用いる。	31.3月号
Z002324005	3種 蓋板 (US3) 250型 362×90×500 — 38kg	枚				主として車道に平行して用いる。	31.3月号
ZA05210000	300型 412×95×500 — 45kg	枚				主として車道に平行して用いる。	31.3月号
Z002324007	400型 512×110×500 — 65kg	枚				主として車道に平行して用いる。	31.3月号
Z002324008	500型 622×125×500 — 91kg	枚				主として車道に平行して用いる。	31.3月号

勾配可変側溝(土木)(1)

コード 建設部	品規 名 格	単 位	単 価			備 考	掲 載 刊行物
			4/1~				
	巾mm 深mm (L=2.0m)						
ZA05330000	勾配可変側溝 300 × 300 326kg	本				L=2.0mの価格である。 蓋2枚掛製品	31.3月号
ZA05340000	300 × 400 403kg	本				L=2.0mの価格である。 蓋2枚掛製品	31.3月号
ZA05350000	300 × 500 455kg	本				L=2.0mの価格である。 蓋2枚掛製品	31.3月号
ZA05360000	300 × 600 560kg	本				L=2.0mの価格である。 蓋2枚掛製品	31.3月号
ZA05370000	300 × 700 625kg	本				L=2.0mの価格である。 蓋2枚掛製品	31.3月号
ZA05380000	300 × 800 760kg	本				L=2.0mの価格である。 蓋2枚掛製品	31.3月号
ZA05390000	300 × 900 830kg	本				L=2.0mの価格である。 蓋2枚掛製品	31.3月号
ZA05400000	400 × 400 459kg	本				L=2.0mの価格である。 蓋2枚掛製品	31.3月号
ZA05410000	400 × 500 535kg	本				L=2.0mの価格である。 蓋2枚掛製品	31.3月号
ZA05420000	400 × 600 590kg	本				L=2.0mの価格である。 蓋2枚掛製品	31.3月号
ZA05430000	400 × 700 715kg	本				L=2.0mの価格である。 蓋2枚掛製品	31.3月号
ZA05440000	400 × 800 780kg	本				L=2.0mの価格である。 蓋2枚掛製品	31.3月号
ZA05450000	400 × 900 930kg	本				L=2.0mの価格である。 蓋2枚掛製品	31.3月号
ZA05460000	400 × 1,000 1,000kg	本				L=2.0mの価格である。 蓋2枚掛製品	31.3月号
ZA05470000	400 × 1,100 1,180kg	本				L=2.0mの価格である。 蓋2枚掛製品	31.3月号
ZA05480000	400 × 1,200 1,270kg	本				L=2.0mの価格である。 蓋2枚掛製品	31.3月号
ZA05490000	500 × 600 715kg	本				L=2.0mの価格である。 蓋2枚掛製品	31.3月号
ZA05500000	500 × 700 780kg	本				L=2.0mの価格である。 蓋2枚掛製品	31.3月号
ZA05510000	500 × 800 845kg	本				L=2.0mの価格である。 蓋2枚掛製品	31.3月号
ZA05520000	500 × 900 1,040kg	本				L=2.0mの価格である。 蓋2枚掛製品	31.3月号
ZA05530000	500 × 1,000 1,120kg	本				L=2.0mの価格である。 蓋2枚掛製品	31.3月号
ZA05540000	500 × 1,100 1,200kg	本				L=2.0mの価格である。 蓋2枚掛製品	31.3月号
ZA05550000	500 × 1,200 1,390kg	本				L=2.0mの価格である。 蓋2枚掛製品	31.3月号
ZA05560000	500 × 1,300 1,480kg	本				L=2.0mの価格である。 蓋2枚掛製品	31.3月号
ZA05570000	500 × 1,400 1,570kg	本				L=2.0mの価格である。 蓋2枚掛製品	31.3月号

勾配可変側溝(土木)(2)

コード 建設部	品名 規格	単位	単価			備考	掲載 刊行物
			4/1~				
	巾mm 深mm (L=2.0m)						
ZA05580000	勾配可変側溝 600 × 700 890kg	本				L=2.0mの価格である。 蓋2枚掛製品	31.3月号
ZA05590000	600 × 800 960kg	本				L=2.0mの価格である。 蓋2枚掛製品	31.3月号
ZA05600000	600 × 900 1,030kg	本				L=2.0mの価格である。 蓋2枚掛製品	31.3月号
ZA05610000	600 × 1,000 1,240kg	本				L=2.0mの価格である。 蓋2枚掛製品	31.3月号
ZA05620000	600 × 1,100 1,320kg	本				L=2.0mの価格である。 蓋2枚掛製品	31.3月号
ZA05630000	600 × 1,200 1,410kg	本				L=2.0mの価格である。 蓋2枚掛製品	31.3月号
ZA05640000	600 × 1,500 1,800kg	本				L=2.0mの価格である。 蓋2枚掛製品	31.3月号
ZA05650000	700 × 700 1,090kg	本				L=2.0mの価格である。 蓋2枚掛製品	31.3月号
ZA05660000	800 × 800 1,280kg	本				L=2.0mの価格である。 蓋2枚掛製品	31.3月号
ZA05670000	900 × 900 1,490kg	本				L=2.0mの価格である。 蓋2枚掛製品	31.3月号
ZA05320000	1,000 × 1,000 1,710kg	本				L=2.0mの価格である。	31.3月号
ZA05680000	勾配可変側溝蓋(車道用) 300用 400 × 500 × 95 - 42kg	枚				T-25縦断用 蓋2枚掛製品	31.3月号
ZA05690000	400用 500 × 500 × 110 - 61kg	枚				T-25縦断用 蓋2枚掛製品	31.3月号
ZA05700000	500用 600 × 500 × 125 - 84kg	枚				T-25縦断用 蓋2枚掛製品	31.3月号
ZA05710000	600用 700 × 500 × 140 - 111kg	枚				T-25縦断用 蓋2枚掛製品	31.3月号
ZA05720000	700用 820 × 500 × 150 - 140kg	枚	4,410			T-25縦断用 蓋2枚掛製品	
ZA05730000	800用 920 × 500 × 160 - 168kg	枚	5,290			T-25縦断用 蓋2枚掛製品	
ZA05740000	900用 1,030 × 500 × 170 - 200kg	枚	6,300			T-25縦断用 蓋2枚掛製品	
ZA05750000	1,000用 1,130 × 500 × 180 - 232kg	枚	7,300			T-25縦断用 蓋2枚掛製品	
						※横断用として使用する場 合は見積りによる	
ZA05760000	勾配可変側溝蓋(歩道用) 300用 400 × 500 × 95 - 31kg	枚	950			蓋2枚掛製品	
ZA05770000	400用 500 × 500 × 110 - 44kg	枚	1,350			蓋2枚掛製品	
ZA05780000	500用 600 × 500 × 125 - 57kg	枚	1,800			蓋2枚掛製品	
ZA05790000	600用 700 × 500 × 140 - 74kg	枚	2,300			蓋2枚掛製品	
ZA05800000	700用 820 × 500 × 150 - 93kg	枚	2,790			蓋2枚掛製品	
ZA05810000	800用 920 × 500 × 160 - 109kg	枚	3,330			蓋2枚掛製品	
ZA05820000	900用 1,030 × 500 × 170 - 128kg	枚	3,910			蓋2枚掛製品	
ZA05830000	1,000用 1,130 × 500 × 180 - 149kg	枚	4,540			蓋2枚掛製品	

勾配可変側溝(土木)(3)

コード 建設部	品規 名 格	単 位	単 価			備 考	掲 載 刊行物
			4/1~				
	勾配可変側溝(進入路用) KKA 土かぶり 0.3m~1.5m						
Z101731101	B400 × H500 L=2m T-4	個	13,700			農林水産部 標準設計図集を参照のこと	
Z101731111	B400 × H600 L=2m T-4	個	15,400			農林水産部 標準設計図集を参照のこと	
Z101731121	B400 × H700 L=2m T-4	個	19,400			農林水産部 標準設計図集を参照のこと	
Z101731131	B500 × H900 L=2m T-4	個	26,300			農林水産部 標準設計図集を参照のこと	
Z101731141	B600 × H900 L=2m T-4	個	28,200			農林水産部 標準設計図集を参照のこと	
	勾配可変側溝(道路横断用) KKC 土かぶり 0.1m~1.5m						
Z101731211	B400 × H500 L=2m T-14	個	29,800			農林水産部 標準設計図集を参照のこと	
Z101731221	B400 × H600 L=2m T-14	個	33,200			農林水産部 標準設計図集を参照のこと	
Z101731231	B400 × H700 L=2m T-14	個	40,500			農林水産部 標準設計図集を参照のこと	
Z101731241	B500 × H900 L=2m T-14	個	55,700			農林水産部 標準設計図集を参照のこと	
Z101731251	B600 × H900 L=2m T-14	個	56,200			農林水産部 標準設計図集を参照のこと	
	勾配可変側溝用蓋						
Z101731310	B400 L=1m T-4	枚	3,500			農林水産部 標準設計図集を参照のこと	
Z101731320	B500 L=1m T-4	枚	5,250			農林水産部 標準設計図集を参照のこと	
Z101731330	B600 L=1m T-4	枚	7,000			農林水産部 標準設計図集を参照のこと	
	勾配可変側溝用蓋						
Z101731311	B400 L=1m T-14	枚	5,460			農林水産部 標準設計図集を参照のこと	
Z101731321	B500 L=1m T-14	枚	7,350			農林水産部 標準設計図集を参照のこと	
Z101731331	B600 L=1m T-14	枚	9,520			農林水産部 標準設計図集を参照のこと	

鉄筋コンクリートベンチフリューム(1)

コード 建設部	品規 名格	単位	単 価			備 考	掲 載 刊行物
			4/1~				
	ベンチフリューム 1型 W × H × L - 重量kg						
Z101769015	(JIS A5372附F) 200 × 150 × 2,000 - 87	本	2,430				
Z101769016	250 × 175 × 2,000 - 103	本	2,730				
Z101769017	300 × 200 × 2,000 - 133	本	3,370				
Z101769018	350 × 235 × 2,000 - 175	本	4,350				
Z101769019	400 × 260 × 2,000 - 222	本	5,320				
Z101769020	450 × 295 × 2,000 - 246	本	5,850				
Z101769021	500 × 320 × 2,000 - 301	本	7,120				
Z101769022	550 × 355 × 2,000 - 352	本	8,320				
Z101769023	600 × 380 × 2,000 - 378	本	8,920				
Z101769024	650 × 415 × 2,000 - 430	本	10,200				
Z101769025	700 × 440 × 2,000 - 496	本	11,600				
Z101769026	800 × 490 × 2,000 - 584	本	13,600				
Z101769027	900 × 550 × 2,000 - 743	本	17,400				
Z101769028	1,000 × 600 × 2,000 - 854	本	20,100				

鉄筋コンクリートベンチフリューム(2)

コード 建設部	品規 名 格	単 位	単 価			備 考	掲 載 刊行物
			4/1~				
	ベンチフリューム 2型 W × H × L - 重量kg						
Z101769043	(JIS A5372附F) 200 × 150 × 2,000 - 97	本	2,840			ソケット方式	
Z101769044	250 × 175 × 2,000 - 114	本	3,220			ソケット方式	
Z101769045	300 × 200 × 2,000 - 147	本	4,200			ソケット方式	
Z101769046	350 × 235 × 2,000 - 196	本	5,320			ソケット方式	
Z101769047	400 × 260 × 2,000 - 246	本	6,600			ソケット方式	
Z101769048	450 × 295 × 2,000 - 273	本	7,350			ソケット方式	
Z101769049	500 × 320 × 2,000 - 337	本	9,150			ソケット方式	
Z101769050	550 × 355 × 2,000 - 393	本	10,500			ソケット方式	
Z101769051	600 × 380 × 2,000 - 421	本	11,400			ソケット方式	
Z101769052	650 × 415 × 2,000 - 488	本	13,200			ソケット方式	
Z101769053	700 × 440 × 2,000 - 569	本	15,300			ソケット方式	
Z101769054	800 × 490 × 2,000 - 669	本	18,000			ソケット方式	
Z101769055	900 × 550 × 2,000 - 846	本	22,600			ソケット方式	
Z101769056	1,000 × 600 × 2,000 - 976	本	26,100			ソケット方式	

鉄筋コンクリートベンチフリューム用蓋

コード 建設部	品名 規格	単位	単価			備考	掲載 刊行物
			4/1~				
	区分 巾mm 厚mm 重量kg						
Z101725002	ベンチフリューム用蓋 200 290 × 50 - 32	枚	1,320			長さ1.0m	
Z101725003	(2型 T-4) 250 340 × 55 - 42	枚	1,710			長さ1.0m	
Z101725004	300 390 × 60 - 54	枚	1,800			長さ1.0m	
Z101725005	350 450 × 65 - 67	枚	2,320			長さ1.0m	
Z101725006	400 510 × 70 - 84	枚	2,850			長さ1.0m	
Z101725007	450 560 × 75 - 100	枚	3,220			長さ1.0m	
Z101725008	500 620 × 75 - 112	枚	3,450			長さ1.0m	
Z101725009	550 670 × 80 - 129	枚	3,970			長さ1.0m	
Z101725010	600 720 × 80 - 137	枚	4,270			長さ1.0m	
Z101725011	650 780 × 85 - 154	枚	5,100			長さ1.0m	
Z101725012	700 830 × 90 - 171	枚	5,620			長さ1.0m	
Z101725013	800 930 × 90 - 195	枚	6,300			長さ1.0m	
Z101725014	900 1,040 × 95 - 229	枚	7,420			長さ1.0m	
Z101725015	1,000 1,140 × 100 - 256	枚	8,470			長さ1.0m	

水口用水路・取水栓・ベンチリューム補強型掛樋

コード 建設部	品名 規格	単位	単価			備考	掲載 刊行物
			4/1~				
ZA06450000	水口工用水路 300型 L=1.0m 参考重量 74kg	本	2,100				
ZA06460000	350型 L=1.0m 参考重量 98kg	本	2,620				
ZA06470000	400型 L=1.0m 参考重量 123kg	本	3,300				
ZA06480000	450型 L=1.0m 参考重量 137kg	本	3,670				
ZA06490000	500型 L=1.0m 参考重量 164kg	本	4,270				
Z101726001	550型 L=1.0m 参考重量 192kg	本	4,870				
Z101726002	600型 L=1.0m 参考重量 202kg	本	5,250				
Z101821001	田面排水樹 300型	個	4,480				
Z101821101	深型（蓋付き）	個	8,000				
ZA06420000	取水栓 φ100mm	個	1,710				
ZA06430000	φ150mm	個	3,890				
ZA06440000	φ200mm	個	7,410				
Z101728001	ベンチリューム補強型掛樋 300型 200mm L=4.0m - 285kg	本	9,360			農林水産部標準設計図集を 参照のこと。	
Z101728002	350型 235mm L=4.0m - 357kg	本	11,000			農林水産部標準設計図集を 参照のこと。	
Z101728003	400型 260mm L=4.0m - 463kg	本	14,000			農林水産部標準設計図集を 参照のこと。	
Z101728004	450型 295mm L=4.0m - 503kg	本	15,300			農林水産部標準設計図集を 参照のこと。	
Z101728005	500型 320mm L=4.0m - 621kg	本	16,800			農林水産部標準設計図集を 参照のこと。	
Z101728006	550型 355mm L=4.0m - 705kg	本	20,700			農林水産部標準設計図集を 参照のこと。	

ボックスカルバート (1)

コード 建設部	品規 名 格	単 位	単 価			備 考	掲 載 刊 行 物
			4/1~				
	RCボックスカルバート T-25 幅mm 高さmm 長さmm 重量kg						
ZA06590000	300 × 300 × 2,000 - 550	本	20,900			土被りが0.5m~3.0mの場合に適用する	
ZA06600000	400 × 400 × 2,000 - 777	本	32,500			土被りが0.5m~3.0mの場合に適用する	
ZA06610000	400 × 500 × 2,000	本	38,700			土被りが0.5m~3.0mの場合に適用する	
ZA06620000	500 × 400 × 2,000	本	41,600			土被りが0.5m~3.0mの場合に適用する	
ZA06630000	500 × 500 × 2,000 - 1,209	本	43,600			土被りが0.5m~3.0mの場合に適用する	
ZA06640000	600 × 500 × 2,000	本	61,200			土被りが0.5m~3.0mの場合に適用する	
ZA06650000	600 × 600 × 2,000 - 2,000	本	68,500			土被りが0.5m~3.0mの場合に適用する	
ZA06660000	700 × 700 × 2,000 - 2,260	本	77,600			土被りが0.5m~3.0mの場合に適用する	
ZA06670000	800 × 600 × 2,000	本	76,900			土被りが0.5m~3.0mの場合に適用する	
Z101105004	800 × 800 × 2,000 - 2,520	本	76,900			土被りが0.5m~3.0mの場合に適用する	
ZA06690000	900 × 600 × 2,000 - 2,390	本	82,100			土被りが0.5m~3.0mの場合に適用する	
ZA06700000	900 × 800 × 2,000	本	89,800			土被りが0.5m~3.0mの場合に適用する	
Z101105005	900 × 900 × 2,000 - 2,780	本	88,400			土被りが0.5m~3.0mの場合に適用する	
ZA06720000	1,000 × 600 × 2,000	本	91,500			土被りが0.5m~3.0mの場合に適用する	
Z101105007	1,000 × 800 × 2,000 - 2,900	本	88,400			土被りが0.5m~3.0mの場合に適用する	
ZA06740000	1,000 × 1,000 × 2,000 - 3,160	本	108,000			土被りが0.5m~3.0mの場合に適用する	
ZA06750000	1,000 × 1,500 × 2,000 - 3,810	本	130,000			土被りが0.5m~3.0mの場合に適用する	
Z101105010	1,100 × 1,100 × 2,000 - 3,420	本	111,000			土被りが0.5m~3.0mの場合に適用する	
ZA06770000	1,200 × 600 × 2,000	本	108,000			土被りが0.5m~3.0mの場合に適用する	
ZA06780000	1,200 × 800 × 2,000 - 3,160	本	117,000			土被りが0.5m~3.0mの場合に適用する	
Z101105012	1,200 × 1,000 × 2,000 - 3,420	本	111,000			土被りが0.5m~3.0mの場合に適用する	
Z101105013	1,200 × 1,200 × 2,000 - 3,680	本	119,000			土被りが0.5m~3.0mの場合に適用する	
ZA06810000	1,200 × 1,500 × 2,000 - 4,070	本	147,000			土被りが0.5m~3.0mの場合に適用する	
Z101105016	1,300 × 1,300 × 2,000 - 4,100	本	128,000			土被りが0.5m~3.0mの場合に適用する	
ZA06830000	1,400 × 1,000 × 2,000	本	136,000			土被りが0.5m~3.0mの場合に適用する	
ZA06840000	1,400 × 1,200 × 2,000	本	145,000			土被りが0.5m~3.0mの場合に適用する	
Z101105017	1,400 × 1,400 × 2,000 - 4,540	本	158,000			土被りが0.5m~3.0mの場合に適用する	

ボックスカルバート (2)

コード 建設部	品規 名 格	単 位	単 価			備 考	掲 載 刊 行 物
			4/1~				
	RCボックスカルバート T-25 幅mm 高さmm 長さmm 重量kg						
Z101105019	1,500 × 1,000 × 2,000 - 4,470	本	149,000			土被りが0.5m~3.0mの場合に適用する	
Z101105020	1,500 × 1,200 × 2,000 - 4,750	本	159,000			土被りが0.5m~3.0mの場合に適用する	
ZA06880000	1,500 × 1,300 × 2,000	本	167,000			土被りが0.5m~3.0mの場合に適用する	
Z101105022	1,500 × 1,500 × 2,000 - 5,170	本	175,000			土被りが0.5m~3.0mの場合に適用する	
ZA06900000	1,500 × 2,000 × 2,000 - 6,980	本	255,000			土被りが0.5m~3.0mの場合に適用する	
ZA06910000	1,600 × 1,200 × 2,000	本	180,000			土被りが0.5m~3.0mの場合に適用する	
ZA06920000	1,600 × 1,400 × 2,000	本	190,000			土被りが0.5m~3.0mの場合に適用する	
ZA06930000	1,600 × 1,600 × 2,000	本	200,000			土被りが0.5m~3.0mの場合に適用する	
ZA06940000	PCボックスカルバート T-25 1,000 × 800 × 2,000 - 2,790	本	88,400			土被りが0.5m~3.0mの場合に適用する	
ZA06950000	1,000 × 1,000 × 2,000 - 3,040	本	108,000			土被りが0.5m~3.0mの場合に適用する	
ZA06960000	1,000 × 1,500 × 2,000 - 3,660	本	130,000			土被りが0.5m~3.0mの場合に適用する	
ZA06970000	1,100 × 1,100 × 2,000 - 3,290	本	111,000			土被りが0.5m~3.0mの場合に適用する	
ZA06980000	1,200 × 800 × 2,000 - 3,040	本	117,000			土被りが0.5m~3.0mの場合に適用する	
ZA06990000	1,200 × 1,000 × 2,000 - 3,290	本	111,000			土被りが0.5m~3.0mの場合に適用する	
ZA07000000	1,200 × 1,200 × 2,000 - 3,540	本	119,000			土被りが0.5m~3.0mの場合に適用する	
ZA07010000	1,200 × 1,500 × 2,000 - 3,910	本	147,000			土被りが0.5m~3.0mの場合に適用する	
ZA07020000	1,300 × 1,300 × 2,000 - 3,790	本	128,000			土被りが0.5m~3.0mの場合に適用する	
ZA07030000	1,400 × 1,400 × 2,000 - 4,880	本	158,000			土被りが0.5m~3.0mの場合に適用する	
ZA07040000	1,500 × 1,000 × 2,000 - 4,430	本	149,000			土被りが0.5m~3.0mの場合に適用する	
ZA07050000	1,500 × 1,200 × 2,000 - 4,730	本	159,000			土被りが0.5m~3.0mの場合に適用する	
ZA07060000	1,500 × 1,500 × 2,000 - 5,180	本	175,000			土被りが0.5m~3.0mの場合に適用する	
ZA07071100	1,800 × 1,500 × 2,000 - 5,630	本	221,000			土被りが0.5m~3.0mの場合に適用する	
ZA07080000	1,800 × 1,800 × 2,000 - 6,080	本	238,000			土被りが0.5m~3.0mの場合に適用する	
ZA07090000	2,000 × 1,500 × 2,000 - 5,930	本	255,000			土被りが0.5m~3.0mの場合に適用する	
ZA07100000	2,000 × 1,800 × 2,000 - 6,380	本	273,000			土被りが0.5m~3.0mの場合に適用する	
ZA07110000	2,000 × 2,000 × 2,000 - 6,680	本	284,000			土被りが0.5m~3.0mの場合に適用する	
	ボックスカルバート単価には、縦締め用 鋼棒および定着具等が含まれないため、 必要な場合は別途計上する						

ボックスカルバート用縦締め用PC鋼棒

コード 建設部	品規 名 格	単 位	単 価			備 考	掲 載 刊 行 物
			4/1~				
	ボックスカルバート用縦締め用PC鋼棒						
ZA07400100	φ13mm (B種1号) 1~3m未満	kg					31.3月号
ZA07400110	3~4m未満	kg					31.3月号
ZA07400120	4~5m未満	kg					31.3月号
ZA07400130	5~8m未満	kg					31.3月号
ZA07400140	8m以上	kg					31.3月号
ZA07400200	φ17mm (B種1号) 1~3m未満	kg					31.3月号
ZA07400210	3~4m未満	kg					31.3月号
ZA07400220	4~5m未満	kg					31.3月号
ZA07400230	5~8m未満	kg					31.3月号
ZA07400240	8m以上	kg					31.3月号

ボックスカルバート用定着装置

コード 建設部	品名	規格	単位	単価		備考	掲載 刊行物
				4/1~			
	ボックスカルバート用定着装置						
ZA07400300	普通鋼棒	φ17	組			RC、PCボックスカルバート用 ゲラト注入径12.7mm	31.3月号
ZA07400310	普通鋼棒	φ23	組			RC、PCボックスカルバート用 ゲラト注入径12.7mm	31.3月号
ZA07400320	普通鋼棒	φ26	組			RC、PCボックスカルバート用 ゲラト注入径12.7mm	31.3月号
ZA07400330	普通鋼棒	φ32	組			RC、PCボックスカルバート用 ゲラト注入径12.7mm	31.3月号

鉄筋コンクリートベンチボックス(1)

コード 建設部	品規 規格	名 格	単 位	単 価			備 考	掲 載 刊行物
				4/1~				
	ベンチボックス							
	幅mm	高さmm	長さmm	重量kg				
ZA38240000	T-20 300	300	1,000	256	本	10,500		接合部材一式を含む
ZA38250000	350	335	1,000	292	本	11,600		接合部材一式を含む
ZA38260000	400	360	1,000	360	本	14,600		接合部材一式を含む
ZA38270000	450	395	1,000	401	本	16,400		接合部材一式を含む
ZA38280000	500	420	1,000	478	本	19,500		接合部材一式を含む
ZA38290000	550	455	1,000	521	本	20,200		接合部材一式を含む
ZA38300000	600	480	1,000	607	本	23,800		接合部材一式を含む
ZA38310000	650	515	1,000	706	本	29,300		接合部材一式を含む
ZA38320000	700	540	1,000	774	本	35,600		接合部材一式を含む
ZA38330000	800	590	1,000	936	本	41,800		接合部材一式を含む
ZA38340000	900	650	1,000	1,103	本	49,200		接合部材一式を含む
ZA38350000	1,000	700	1,000	1,301	本	57,900		接合部材一式を含む

鉄筋コンクリートベンチボックス(2)

コード 建設部	品規 規格	単位	単価			備考	掲載 行物
			4/1~				
	ベンチボックス 幅mm 高さmm 長さmm 重量kg						
ZA38120000	T-20 (L=2m) 300 × 300 × 2,000 - 464	本	17,500			接合部材一式を含む	
ZA38130000	350 × 335 × 2,000 - 539	本	19,400			接合部材一式を含む	
ZA38140000	400 × 360 × 2,000 - 672	本	24,400			接合部材一式を含む	
ZA38150000	450 × 395 × 2,000 - 769	本	27,400			接合部材一式を含む	
ZA38160000	500 × 420 × 2,000 - 923	本	32,500			接合部材一式を含む	
ZA38170000	550 × 455 × 2,000 - 1,041	本	33,700			接合部材一式を含む	
ZA38180000	600 × 480 × 2,000 - 1,214	本	39,700			接合部材一式を含む	
ZA38190000	650 × 515 × 2,000 - 1,377	本	48,900			接合部材一式を含む	
ZA38200000	700 × 540 × 2,000 - 1,487	本	59,400			接合部材一式を含む	
ZA38210000	800 × 590 × 2,000 - 1,787	本	69,800			接合部材一式を含む	
ZA38220000	900 × 650 × 2,000 - 2,103	本	82,100			接合部材一式を含む	
ZA38230000	1,000 × 700 × 2,000 - 2,478	本	96,500			接合部材一式を含む	

排水フリューム

コード 建設部	品 規	名 格	単 位	単 価			備 考	掲 載 刊 行 物
				4/1~				
	排水フリューム 高さmm 幅mm 長さmm 参考重量kg							
Z101730002	500 ×	400 ×	2,000 -	356	本	8,400		1mものは重量は1/2、価格は60%
Z101730003	600 ×	400 ×	2,000 -	456	本	11,000		1mものは重量は1/2、価格は60%
Z101730004	600 ×	600 ×	2,000 -	515	本	12,400		1mものは重量は1/2、価格は60%
Z101730005	600 ×	800 ×	2,000 -	574	本	14,200		1mものは重量は1/2、価格は60%
Z101730006	600 ×	1,000 ×	2,000 -	650	本	15,600		1mものは重量は1/2、価格は60%
Z101730007	700 ×	400 ×	2,000 -	584	本	14,400		1mものは重量は1/2、価格は60%
Z101730008	700 ×	600 ×	2,000 -	650	本	15,800		1mものは重量は1/2、価格は60%
Z101730009	700 ×	800 ×	2,000 -	720	本	16,500		1mものは重量は1/2、価格は60%
Z101730010	700 ×	1,000 ×	2,000 -	785	本	32,400		1mものは重量は1/2、価格は60% 農業土木規格 II種
Z101730011	900 ×	500 ×	2,000 -	860	本	20,800		1mものは重量は1/2、価格は60%
Z101730012	900 ×	600 ×	2,000 -	899	本	21,700		1mものは重量は1/2、価格は60%
Z101730013	900 ×	800 ×	2,000 -	983	本	23,600		1mものは重量は1/2、価格は60%
Z101730014	900 ×	1,000 ×	2,000 -	1,063	本	40,700		1mものは重量は1/2、価格は60% 農業土木規格 II種
Z101730016	1,000 ×	1,000 ×	2,000 -	1,339	本	45,100		1mものは重量は1/2、価格は60% 農業土木規格 II種
	集水孔は側壁部のみ。							

鉄筋コンクリート大型フリューム

コード 建設部	品規 名格	単位	単 価			備 考	掲 載 刊 行 物
			4/1~				
	大型フリューム 2種 高さmm 幅mm 長さmm 参考重量kg					張出なしタイプ	
Z101634140	800 × 1,000 × 2,000 - 1,170	本	34,500			1mものは重量は1/2、価格は60%	
Z101634142	800 × 1,200 × 2,000 - 1,260	本	37,100			1mものは重量は1/2、価格は60%	
Z101634144	800 × 1,400 × 2,000 - 1,360	本	40,100			1mものは重量は1/2、価格は60%	
Z101634146	800 × 1,600 × 2,000 - 1,440	本	42,400			1mものは重量は1/2、価格は60%	
Z101634148	800 × 1,800 × 2,000 - 1,530	本	45,100			1mものは重量は1/2、価格は60%	
Z101634150	800 × 2,000 × 2,000 - 1,620	本	47,700			1mものは重量は1/2、価格は60%	
Z101634151	900 × 1,000 × 2,000 - 1,330	本	39,200			1mものは重量は1/2、価格は60%	
Z101634153	900 × 1,200 × 2,000 - 1,420	本	41,800			1mものは重量は1/2、価格は60%	
Z101634155	900 × 1,400 × 2,000 - 1,510	本	44,500			1mものは重量は1/2、価格は60%	
Z101634157	900 × 1,600 × 2,000 - 1,600	本	47,200			1mものは重量は1/2、価格は60%	
Z101634159	900 × 1,800 × 2,000 - 1,700	本	50,100			1mものは重量は1/2、価格は60%	
Z101634161	900 × 2,000 × 2,000 - 1,790	本	52,800			1mものは重量は1/2、価格は60%	
Z101634162	1,000 × 1,000 × 2,000 - 1,530	本	45,100			1mものは重量は1/2、価格は60%	
Z101634164	1,000 × 1,200 × 2,000 - 1,630	本	48,000			1mものは重量は1/2、価格は60%	
Z101634166	1,000 × 1,400 × 2,000 - 1,740	本	51,300			1mものは重量は1/2、価格は60%	
Z101634168	1,000 × 1,600 × 2,000 - 1,840	本	54,200			1mものは重量は1/2、価格は60%	
Z101634170	1,000 × 1,800 × 2,000 - 1,940	本	57,200			1mものは重量は1/2、価格は60%	
Z101634172	1,000 × 2,000 × 2,000 - 2,050	本	60,400			1mものは重量は1/2、価格は60%	
ZA08270000	1,200 × 1,000 × 2,000 - 1,989	本	58,600			1mものは重量は1/2、価格は60%	
Z101634184	1,200 × 1,200 × 2,000 - 2,060	本	60,700			1mものは重量は1/2、価格は60%	
Z101634186	1,200 × 1,400 × 2,000 - 2,180	本	64,300			1mものは重量は1/2、価格は60%	
Z101634188	1,200 × 1,600 × 2,000 - 2,290	本	67,500			1mものは重量は1/2、価格は60%	
Z101634190	1,200 × 1,800 × 2,000 - 2,410	本	71,000			1mものは重量は1/2、価格は60%	
Z101634192	1,200 × 2,000 × 2,000 - 2,530	本	74,600			1mものは重量は1/2、価格は60%	

用 排 水 樹 ・ 集 水 樹

コード 建設部	品規 名 格	単 位	単 価			備 考	掲 載 刊 行 物
			4/1~				
Z101734001	用排水樹—参考質量kg PD06-05 — 577	個	28,200			吊金具含む	
Z101734002	PD06-06 — 608	個	33,000			吊金具含む	
Z101734003	PD06-08 — 742	個	40,800			吊金具含む	
Z101734004	PD08-06 — 969	個	48,400			吊金具含む	
Z101734005	PD08-08 — 1,087	個	53,500			吊金具含む	
Z101734006	PD08-10 — 1,260	個	68,400			吊金具含む	
Z101734007	PD10-08 — 1,650	個	71,800			吊金具含む	
Z101734008	PD10-10 — 1,908	個	77,200			吊金具含む	
Z101734009	PD10-12 — 2,166	個	88,400			吊金具含む	
Z101734010	PD12-10 — 2,332	個	102,000			吊金具含む	
Z101734011	PD12-12 — 2,636	個	107,000			吊金具含む	
ZA37700000	集水樹（プレキャスト） B600 — H600	個	45,200			吊上げ用インサート含む（T-25） グレーチング含まず	
ZA37710000	B600 — H800	個	55,500			吊上げ用インサート含む（T-25） グレーチング含まず	
ZA37711000	B600 — H1000	個	66,000			吊上げ用インサート含む（T-25） グレーチング含まず	
ZA37712000	B600 — H1200	個	106,000			吊上げ用インサート含む（T-25） グレーチング含まず	
ZA37713000	B800 — H800	個	73,700			吊上げ用インサート含む（T-25） グレーチング含まず	
ZA37720000	B800 — H1000	個	86,800			吊上げ用インサート含む（T-25） グレーチング含まず	
ZA37721000	B800 — H1200	個	135,000			吊上げ用インサート含む（T-25） グレーチング含まず	
ZA37722000	B1000 — H1000	個	108,000			吊上げ用インサート含む（T-25） グレーチング含まず	
ZA37730000	B1000 — H1200	個	166,000			吊上げ用インサート含む（T-25） グレーチング含まず	
ZA10069000	路面排水樹 グレーチング（T-25）含む	個	27,100			東北地方整備局 図集RHM	

推 進 管 (1 種)

コード 建設部	品 規 名 格	単 位	単 価			備 考	掲 載 刊 行 物
			4/1~				
	(JSWAS A-2) 埋込カラー形 径mm 肉厚mm 長さmm						
Z070013001	標 準 E F 1 - 5 型 800 × 80 × 2,430	本	82,000			ゴ ー ル ド を 含 む 。 ク ャ ッ ン 材 を 含 み 、 材 質 は 合 板 と す る	
Z070013002	900 × 90 × 2,430	本	101,000			ゴ ー ル ド を 含 む 。 ク ャ ッ ン 材 を 含 み 、 材 質 は 合 板 と す る	
Z070013003	1,000 × 100 × 2,430	本	121,000			ゴ ー ル ド を 含 む 。 ク ャ ッ ン 材 を 含 み 、 材 質 は 合 板 と す る	
Z070013004	1,100 × 105 × 2,430	本	138,000			ゴ ー ル ド を 含 む 。 ク ャ ッ ン 材 を 含 み 、 材 質 は 合 板 と す る	
Z070013005	1,200 × 115 × 2,430	本	162,000			ゴ ー ル ド を 含 む 。 ク ャ ッ ン 材 を 含 み 、 材 質 は 合 板 と す る	
Z070013006	1,350 × 125 × 2,430	本	203,000			ゴ ー ル ド を 含 む 。 ク ャ ッ ン 材 を 含 み 、 材 質 は 合 板 と す る	
Z070013007	1,500 × 140 × 2,430	本	248,000			ゴ ー ル ド を 含 む 。 ク ャ ッ ン 材 を 含 み 、 材 質 は 合 板 と す る	
Z070013008	1,650 × 150 × 2,430	本	289,000			ゴ ー ル ド を 含 む 。 ク ャ ッ ン 材 を 含 み 、 材 質 は 合 板 と す る	
Z070013009	1,800 × 160 × 2,430	本	332,000			ゴ ー ル ド を 含 む 。 ク ャ ッ ン 材 を 含 み 、 材 質 は 合 板 と す る	
Z070013010	2,000 × 175 × 2,430	本	404,000			ゴ ー ル ド を 含 む 。 ク ャ ッ ン 材 を 含 み 、 材 質 は 合 板 と す る	
Z070013011	2,200 × 190 × 2,430	本	474,000			ゴ ー ル ド を 含 む 。 ク ャ ッ ン 材 を 含 み 、 材 質 は 合 板 と す る	
Z070013012	2,400 × 205 × 2,430	本	579,000			ゴ ー ル ド を 含 む 。 ク ャ ッ ン 材 を 含 み 、 材 質 は 合 板 と す る	
Z070013013	2,600 × 220 × 2,430	本	672,000			ゴ ー ル ド を 含 む 。 ク ャ ッ ン 材 を 含 み 、 材 質 は 合 板 と す る	
Z070013014	2,800 × 235 × 2,430	本	760,000			ゴ ー ル ド を 含 む 。 ク ャ ッ ン 材 を 含 み 、 材 質 は 合 板 と す る	
Z070013015	3,000 × 250 × 2,430	本	868,000			ゴ ー ル ド を 含 む 。 ク ャ ッ ン 材 を 含 み 、 材 質 は 合 板 と す る	

推 進 管 (2 種)

コード 建設部	品 規 名 格	単 位	単 価			備 考	掲 載 刊行物
			4/1~				
	(JSWAS A-2)埋込カラー形 径mm 肉厚mm 長さmm						
Z070013029	標 準 EF2-5型 800 × 80 × 2,430	本	92,500			ゴムリングを含む。クッション材を含み、材質は合板とする	
Z070013030	900 × 90 × 2,430	本	112,000			ゴムリングを含む。クッション材を含み、材質は合板とする	
Z070013031	1,000 × 100 × 2,430	本	137,000			ゴムリングを含む。クッション材を含み、材質は合板とする	
Z070013032	1,100 × 105 × 2,430	本	160,000			ゴムリングを含む。クッション材を含み、材質は合板とする	
Z070013033	1,200 × 115 × 2,430	本	186,000			ゴムリングを含む。クッション材を含み、材質は合板とする	
Z070013034	1,350 × 125 × 2,430	本	231,000			ゴムリングを含む。クッション材を含み、材質は合板とする	
Z070013035	1,500 × 140 × 2,430	本	282,000			ゴムリングを含む。クッション材を含み、材質は合板とする	
Z070013036	1,650 × 150 × 2,430	本	329,000			ゴムリングを含む。クッション材を含み、材質は合板とする	
Z070013037	1,800 × 160 × 2,430	本	379,000			ゴムリングを含む。クッション材を含み、材質は合板とする	
Z070013038	2,000 × 175 × 2,430	本	457,000			ゴムリングを含む。クッション材を含み、材質は合板とする	
Z070013039	2,200 × 190 × 2,430	本	537,000			ゴムリングを含む。クッション材を含み、材質は合板とする	
Z070013040	2,400 × 205 × 2,430	本	651,000			ゴムリングを含む。クッション材を含み、材質は合板とする	
Z070013041	2,600 × 220 × 2,430	本	756,000			ゴムリングを含む。クッション材を含み、材質は合板とする	
Z070013042	2,800 × 235 × 2,430	本	862,000			ゴムリングを含む。クッション材を含み、材質は合板とする	
Z070013043	3,000 × 250 × 2,430	本	980,000			ゴムリングを含む。クッション材を含み、材質は合板とする	

外 圧 管 1 種 B 形

コード 建設部	品規 名称	単位	単 価			備 考	掲 載 刊行物
			4/1~				
	外圧管1種 B形1種 (直径×厚×長) 重量kg						
Z002500004	(ヒューム管) (JIS A5373附D) 300 × 30 × 2,000 - 165	本					31.3月号
Z002500005	350 × 32 × 2,000 - 204	本					31.3月号
Z002500006	400 × 35 × 2,430 - 306	本					31.3月号
Z002500007	450 × 38 × 2,430 - 373	本					31.3月号
Z002500008	500 × 42 × 2,430 - 459	本					31.3月号
Z002500009	600 × 50 × 2,430 - 660	本					31.3月号
Z002500010	700 × 58 × 2,430 - 899	本					31.3月号
Z002500011	800 × 66 × 2,430 - 1,170	本					31.3月号
Z002500012	900 × 75 × 2,430 - 1,520	本					31.3月号
Z002500013	1,000 × 82 × 2,430 - 1,850	本					31.3月号
Z002500014	1,100 × 88 × 2,430 - 2,190	本					31.3月号
Z002500015	1,200 × 95 × 2,430 - 2,600	本					31.3月号
Z002500016	1,350 × 103 × 2,430 - 3,190	本					31.3月号

外 圧 管 2 種 B 形

コード 建設部	品規 名 格	単 位	単 価			備 考	掲 載 刊行物
			4/1~				
	外圧管2種 B形2種 (直径×厚×長) 重量kg						
Z002500026	(ヒューム管) (JIS A5373附D) 150 × 26 × 2,000 - 77	本					31.3月号
Z002500027	200 × 27 × 2,000 - 103	本					31.3月号
Z002500028	250 × 28 × 2,000 - 131	本					31.3月号
Z002500029	300 × 30 × 2,000 - 165	本					31.3月号
Z002500030	350 × 32 × 2,000 - 204	本					31.3月号
Z002500031	400 × 35 × 2,430 - 306	本					31.3月号
Z002500032	450 × 38 × 2,430 - 373	本					31.3月号
Z002500033	500 × 42 × 2,430 - 459	本					31.3月号
Z002500034	600 × 50 × 2,430 - 660	本					31.3月号
Z002500035	700 × 58 × 2,430 - 899	本					31.3月号
Z002500036	800 × 66 × 2,430 - 1,170	本					31.3月号
Z002500037	900 × 75 × 2,430 - 1,520	本					31.3月号
Z002500038	1,000 × 82 × 2,430 - 1,850	本					31.3月号
Z002500039	1,100 × 88 × 2,430 - 2,190	本					31.3月号
Z002500040	1,200 × 95 × 2,430 - 2,600	本					31.3月号
Z002500041	1,350 × 103 × 2,430 - 3,190	本					31.3月号

P C 外 圧 管 (1)

コード 建設部	品 規 名 格	単 位	単 価			備 考	掲 載 刊 行 物
			4/1~				
	PC外圧管 S型 1種 径mm 肉厚mm 長さmm 重量kg						
Z002502002	(JIS A5373附D) 600 × 44 × 4,000 - 1,580	本					31.3月号
Z002502003	700 × 46 × 4,000 - 1,840	本					31.3月号
Z002502004	800 × 52 × 4,000 - 2,240	本					31.3月号
Z002502005	900 × 59 × 4,000 - 2,800	本					31.3月号
Z002502006	1,000 × 66 × 4,000 - 3,200	本					31.3月号
Z002502007	1,100 × 71 × 4,000 - 3,720	本					31.3月号
Z002502008	1,200 × 78 × 4,000 - 4,440	本					31.3月号
Z002502009	1,350 × 87 × 4,000 - 5,280	本					31.3月号
Z002502010	1,500 × 96 × 4,000 - 6,720	本					31.3月号
Z002502012	PC外圧管 S型 2種 600 × 44 × 4,000 - 1,580	本					31.3月号
Z002502013	700 × 46 × 4,000 - 1,840	本					31.3月号
Z002502014	800 × 52 × 4,000 - 2,240	本					31.3月号
Z002502015	900 × 59 × 4,000 - 2,800	本					31.3月号
Z002502016	1,000 × 66 × 4,000 - 3,200	本					31.3月号
Z002502017	1,100 × 71 × 4,000 - 3,720	本					31.3月号
Z002502018	1,200 × 78 × 4,000 - 4,440	本					31.3月号
Z002502019	1,350 × 87 × 4,000 - 5,280	本					31.3月号
Z002502020	1,500 × 96 × 4,000 - 6,720	本					31.3月号

P C 外 圧 管 (2)

コード 建設部	品規 規格	名 格	単 位	単 価		備 考	掲 載 刊行物
				4/1~			
	PC外圧管 S型 3種						
	径mm	肉厚mm	長さmm	重量kg			
Z002502022	(JIS A5373附D)		本				31.3月号
	600 ×	44 ×	4,000	- 1,560			
Z002502023	700 ×	46 ×	4,000	- 1,840			31.3月号
Z002502024	800 ×	52 ×	4,000	- 2,240			31.3月号
Z002502025	900 ×	59 ×	4,000	- 2,800			31.3月号
Z002502026	1,000 ×	66 ×	4,000	- 3,200			31.3月号
Z002502027	1,100 ×	71 ×	4,000	- 3,720			31.3月号
Z002502028	1,200 ×	78 ×	4,000	- 4,440			31.3月号
Z002502029	1,350 ×	87 ×	4,000	- 5,280			31.3月号
Z002502030	1,500 ×	96 ×	4,000	- 6,720			31.3月号
ZA07391110	遠心ボックスカルバート φ300 L=2.4		本	37,200			
ZA07392000	遠心ボックスカルバート φ600 L=2.4		本	99,800			

特殊円径水路

コード 建設部	品規 名 格	単 位	単 価			備 考	掲 載 刊行物
			4/1~				
Z105013001	パイコン台付管 φ250 × 2,000	本					31.3月号
Z105013002	φ300 × 2,000	本					31.3月号
Z105013003	φ350 × 2,000	本					31.3月号
Z105013004	φ400 × 2,500	本					31.3月号
Z105013005	φ450 × 2,500	本					31.3月号
Z105013006	φ500 × 2,500	本					31.3月号
Z105013007	φ600 × 2,500	本					31.3月号
Z105013008	φ700 × 2,500	本					31.3月号
Z105013009	φ800 × 2,500	本					31.3月号
Z105013010	φ900 × 2,500	本					31.3月号
Z105013011	φ1000 × 2,500	本					31.3月号
ZA05270000	特殊円径水路 横断用 φ300mm	m					31.3月号
ZA05260000	縦断用 φ300mm	m					31.3月号

鉄筋コンクリート片土留側溝

コード 建設部	品 規 格	名 格	単 位	単 価			備 考	掲 載 刊 行 物
				4/1~				
ZA09370000	片土留側溝 BF300 H= 800mm - 560kg		本	19,100			受動土圧を考慮している。 上載荷重は1.0t/m ²	
ZA09380000	BF300 H=1,000mm - 620kg		本	21,200			受動土圧を考慮している。 上載荷重は1.0t/m ²	
ZA09390000	BF300 H=1,250mm - 650kg		本	22,200			受動土圧を考慮している。 上載荷重は1.0t/m ²	
ZA09400000	BF400 H= 800mm - 590kg		本	20,200			受動土圧を考慮している。 上載荷重は1.0t/m ²	
ZA09410000	BF400 H=1,000mm - 650kg		本	22,200			受動土圧を考慮している。 上載荷重は1.0t/m ²	
ZA09420000	BF400 H=1,250mm - 680kg		本	23,300			受動土圧を考慮している。 上載荷重は1.0t/m ²	
ZA09430000	BF450 H= 800mm - 620kg		本	21,200			受動土圧を考慮している。 上載荷重は1.0t/m ²	
ZA09440000	BF450 H=1,000mm - 680kg		本	23,300			受動土圧を考慮している。 上載荷重は1.0t/m ²	
ZA09450000	BF450 H=1,250mm - 710kg		本	24,300			受動土圧を考慮している。 上載荷重は1.0t/m ²	
ZA09460000	BF500 H= 800mm - 660kg		本	22,500			受動土圧を考慮している。 上載荷重は1.0t/m ²	
ZA09470000	BF500 H=1,000mm - 720kg		本	24,600			受動土圧を考慮している。 上載荷重は1.0t/m ²	
ZA09480000	BF500 H=1,250mm - 750kg		本	25,600			受動土圧を考慮している。 上載荷重は1.0t/m ²	
ZA09490000	BF600 H= 800mm - 690kg		本	23,600			受動土圧を考慮している。 上載荷重は1.0t/m ²	
ZA09500000	BF600 H=1,000mm - 750kg		本	25,600			受動土圧を考慮している。 上載荷重は1.0t/m ²	
ZA09510000	BF600 H=1,250mm - 780kg		本	26,700			受動土圧を考慮している。 上載荷重は1.0t/m ²	
	長さはすべてL=2.0mである。							

長 尺 化 製 品 等

コード 建設部	品規 名格	単位	単 価			備 考	掲 載 刊行物
			4/1~				
ZA38830000	法留基礎ブロック H= 520 420×490× 500×2000- 520kg	個	16,700			金具含まず	
ZA38840000	H= 700 420×540× 700×2000- 669kg	個	24,500			金具含まず	
ZA38850000	H=1000 420×615×1000×2000- 997kg	個	30,300			金具含まず	
ZA38860000	歩車道境界ブロック 片丸型300C 180/210×300×2000- 274kg	個	6,000				
ZA38870000	両丸型300C 180/240×300×2000- 295kg	個	6,720				
ZA44670110	ガードレール用基礎ブロック B・C種用 L=2m/個	個	31,300			衝突荷重を考慮している 1スパン10m連結金具含む	

⑤

鉄鋼金物類

適用について

- 1, 積販価格（ひも付販売価格）が含まれるので、適用に留意する。

J I S規格等の基準について

- | | | |
|-----------|-----------|--------------|
| 1, J I S | G 3 1 1 2 | 異形鉄棒（鉄筋） |
| 2, J I S | A 5 5 2 8 | 鋼矢板 |
| 3, J I S | G 3 4 5 2 | ガス管（G S P） |
| 4, J I S | A 5 5 2 5 | 鋼管杭 |
| 5, J I S | G 3 4 5 7 | 炭素鋼管 |
| 6, J I S | Z 3 2 1 1 | 電気溶接棒（軟鋼用） |
| 7, J I S | Z 3 2 1 1 | 電気溶接棒（高張力鋼用） |
| 8, J I S | Z 3 3 1 3 | 溶接ワイヤ |
| 9, J I S | A 5 5 1 3 | じゃかご |
| 10, J I S | G 3 4 7 1 | コルゲートパイプ |

< 白紙 >

鉄 筋

コード 建設部	品規 名 格	単 位	単 価			備 考	掲 載 刊行物
			4/1~				
Z001102022	鉄 筋 SR-235 φ 9mm	t					31.3月号
Z001102023	SR-235 φ 13mm	t					31.3月号
Z001102008	SD-295A D10mm	t					31.3月号
Z001102009	SD-295A D13mm	t					31.3月号
Z001102028	SD-295A D16mm	t					31.3月号
Z001102018	SD-345 D10mm	t					31.3月号
Z001102019	SD-345 D13mm	t					31.3月号
Z001102020	SD-345 D16~25mm	t					31.3月号
Z001102021	SD-345 D29mm	t					31.3月号
ZA10180000	SD-345 D32mm	t					31.3月号
Z001102025	SD-345 D35mm	t					31.3月号
Z001102026	SD-345 D38mm	t					31.3月号
Z001102027	SD-345 D51mm	t					31.3月号
Z001102029	SD-390 D25mm	t					31.3月号
Z001102030	SD-390 D29mm	t					31.3月号
Z001102031	SD-390 D32mm	t					31.3月号
Z001102032	SD-390 D35mm	t					31.3月号
Z001102033	SD-390 D38mm	t					31.3月号
Z001102034	SD-390 D41mm	t					31.3月号
Z001102035	SD-490 D35mm	t					31.3月号
Z001102036	SD-490 D38mm	t					31.3月号
Z001102037	SD-490 D41mm	t					31.3月号
ZA60111110	フレア溶接 D 1 6	箇所	610			材工共	
ZA60111120	フレア溶接 D 1 9	箇所	680			材工共	
ZA60111130	フレア溶接 D 2 2	箇所	760			材工共	
ZA60111140	フレア溶接 D 2 5	箇所	1,110			材工共	

鋼矢板・軽量鋼矢板・ガス管・スクラップ控除

コード 建設部	品規 名称	単位	単 価			備 考	掲 載 刊行物
			4/1~	5/1~	7/1~		
Z001030001	鋼 矢 板 II型~IV型	t				エキストラは、刊行物により別途加算のこと。	31.3月号
Z001060001	エキストラ SY390	t					31.3月号
	鋼矢板（II型~IV型）の単価は、 幅広鋼矢板としても適用できる。						
Z101124005	鋼 矢 板 U形 SYW295 VL型	t					31.3月号
Z101124006	U形 SYW295 VI L型	t					31.3月号
	エキストラは、刊行物により別途加算の こと。ただし、U形鋼矢板は形状エキ ストラのみ含む単価である。						
ZA42380000	軽量鋼矢板 I 型	t				エキストラは、刊行物により 別途加算のこと。	31.3月号
ZA42390000	II 型	t				エキストラは、刊行物により 別途加算のこと。	31.3月号
ZA42400000	III型	t				エキストラは、刊行物により 別途加算のこと。	31.3月号
ZA42410000	IV型	t				エキストラは、刊行物により 別途加算のこと。	31.3月号
Z005100005	ガ ス 管 黒ねじ無し管 32A	m					31.3月号
Z005100006	黒ねじ無し管 40A	m					31.3月号
Z005100007	黒ねじ無し管 50A	m					31.3月号
Z005100008	黒ねじ無し管 65A	m					31.3月号
Z005100009	黒ねじ無し管 80A	m					31.3月号
Z005100011	黒ねじ無し管 100A	m					31.3月号
ZA10210000	スクラップ控除 1) (H1) 東京	t				橋梁製作関係用	元.6月号
ZA10220000	スクラップ控除 2) (H1) 仙台	t				橋梁製作関係用	元.6月号
ZA10230000	スクラップ控除 3) (H1) 秋田	t				その他用	元.6月号
ZA10230010	スクラップ控除 4) (H2) 秋田	t				その他用（鉄筋等）	元.6月号

鋼 管 杭 ・ 鋼 管

コード 建設部	品 規 格	単 位	単 価			備 考	掲 載 刊 行 物
			4/1~				
Z101129006	鋼管杭 SKK-400 (JIS A5525) ※標準寸法 (外径mm) (肉厚mm) (長さm) 318.5~500.0未満 6.4~12.7未満 6~12 500.0~700.0未満 6.4~14.0未満 6~12 700.0~914.4未満 6.4~16.0未満 6~12 (取引数量は100t程度まで)	t				地域エクストラ加算済み	31.3月号
Z105015001	(肉厚mm) (外径mm) (長さm) 6.9 318.5 6~12	m				地域エクストラ含まず 53.0kg/m	31.3月号
Z105015003	7.9 355.6 6~12	m				67.7kg/m	31.3月号
Z105015002	10.3 318.5 6~12	m				78.3kg/m	31.3月号
	※エクストラは、刊行物により別途加算のこと。エクストラ						
	なお、外径エクストラ(外径318.5~400未満)15,000円/tとする。						
ZA10270000	付 属 品 丸蓋八角蓋	kg					31.3月号
ZA10280000	十字補強	kg					31.3月号
ZA60105110	端部補強バンド	kg					31.3月号
ZA60105120	現場円周溶接用部材 (裏当てリング、ストッパー)	kg					31.3月号
	※(注) 1. 上記は管体等への取付費を含まない。 2. 丸蓋、十字補強を管端へ、または相互に溶接する場合溶接延長1m当り3,600円となる。 3. なお、端部補強バンド及び現場溶接継手部材は、管体と同価格とする。 4. 先端補強バンド、ストッパーの溶接費及びルート保持ビードの溶接費用は価格に含まれている。						
ZA10200000	炭素鋼管 (JIS G3457) STPY-700mm t=7.9mm	m	25,000				
ZA10190000	STPY-700mm t=7.1mm	m	22,500				
ZA10690000	炭素鋼管 STK-400	t					31.3月号
	標準寸法以外の場合は、エクストラを加算すること。						

鉄 鋼 積 販 売 価 格 (1)

コード 建設部	品 規 名 格	単 位	単 価			備 考	掲 載 刊 行 物
			4/1~				
Z001012004	等辺山形鋼（大形） 無規格 25~35 × 250 × 250mm	t				積販価格である。橋梁製作、 水門製作等に適用	31.3月号
Z001130008	等辺山形鋼（中形） SS400 9 × 75 × 75mm 9.96kg/m	t					31.3月号
Z001130004	SS400 6 × 50 × 50mm 4.43kg/m	t					31.3月号
Z001130002	等辺山形鋼（小形） SS400 5 × 40 × 40mm 2.95kg/m	t					31.3月号
Z001014001	溝形鋼（大形） 無規格 9~12 × 300 × 90mm	t				積販価格である。橋梁製作、 水門製作等に適用	31.3月号
Z001014002	無規格 10.5~13 × 380 × 100mm	t				積販価格である。橋梁製作、 水門製作等に適用	31.3月号
ZA10430000	I 形鋼（大形） 無規格 9 × 200 × 150mm	t				積販価格である。橋梁製作、 水門製作等に適用	31.3月号
Z101143002	無規格 7.5~10 × 250 × 125mm	t				積販価格である。橋梁製作、 水門製作等に適用	31.3月号
Z101143003	無規格 8~11.5 × 300 × 150mm	t				積販価格である。橋梁製作、 水門製作等に適用	31.3月号
Z101143005	無規格 9~12 × 350 × 150mm	t				積販価格である。橋梁製作、 水門製作等に適用	31.3月号
ZA10470000	無規格 10~12.5 × 400 × 150mm	t				積販価格である。橋梁製作、 水門製作等に適用	31.3月号
Z101143007	無規格 11~13 × 450 × 175mm	t				積販価格である。橋梁製作、 水門製作等に適用	31.3月号
ZA10490000	無規格 13~16 × 600 × 190mm	t				積販価格である。橋梁製作、 水門製作等に適用	31.3月号
	本欄に記載のない材料の積販価格は、 物価資料によるものとする。						

鉄鋼積販売価格(2)

コード 建設部	品規 名 格	単 位	単 価			備 考	掲 載 刊 行 物
			4/1~				
Z001120019	H形鋼 無規格 100 × 50mm	t				積販価格である。サイズ 追加済み。	31.3月号
ZA10510000	無規格 125 × 60mm	t				積販価格である。サイズ 追加済み。	31.3月号
Z001120020	無規格 150 × 75mm	t				積販価格である。サイズ 追加済み。	31.3月号
Z001120021	無規格 175 × 90mm	t				積販価格である。サイズ 追加済み。	31.3月号
ZA10570000	無規格 350 × 350mm t 2<30	t				積販価格である。サイズ 追加済み。	31.3月号
ZA10580000	無規格 350 × 350mm 30 ≤ t 2<40	t				積販価格である。サイズ 追加済み。	31.3月号
ZA10590000	無規格 350 × 350mm 40 ≤ t 2<50	t				積販価格である。サイズ 追加済み。	31.3月号
ZA10600000	無規格 350 × 350mm 50 ≤ t 2<60	t				積販価格である。サイズ 追加済み。	31.3月号
ZA10610000	無規格 350 × 350mm 60 ≤ t 2<70	t				積販価格である。サイズ 追加済み。	31.3月号
ZA10620000	無規格 350 × 350mm t 2=70	t				積販価格である。サイズ 追加済み。	31.3月号
ZA10630000	無規格 400 × 400mm t 2<30	t				積販価格である。サイズ 追加済み。	31.3月号
ZA10640000	無規格 400 × 400mm 30 ≤ t 2<40	t				積販価格である。サイズ 追加済み。	31.3月号
ZA10650000	無規格 400 × 400mm 40 ≤ t 2<50	t				積販価格である。サイズ 追加済み。	31.3月号
ZA10660000	無規格 400 × 400mm 50 ≤ t 2<60	t				積販価格である。サイズ 追加済み。	31.3月号
ZA10670000	無規格 400 × 400mm 60 ≤ t 2<70	t				積販価格である。サイズ 追加済み。	31.3月号
ZA10680000	無規格 400 × 400mm t 2=70	t				積販価格である。サイズ 追加済み。	31.3月号
ZA10540000	無規格 700 × 300mm	t				積販価格である。サイズ 追加済み。	31.3月号
ZA10550000	無規格 800 × 300mm	t				積販価格である。サイズ 追加済み。	31.3月号
ZA10560000	無規格 900 × 300mm	t				積販価格である。サイズ 追加済み。	31.3月号
	※上記以外の各シリーズベース価格は物 価資料等を参照のこと。						
	t 2はH形鋼のフランジ厚を示す。						
Z001026001	鋼板(厚板) 無規格 t=12~25以下 橋梁製作用	t				積販価格である。	31.3月号
ZA10700000	鋼板(中板) 無規格 3.0mm以上×定尺(6'幅以下)	t				積販価格である。	31.3月号
ZA10710000	無規格 3.0mm以上×定尺(6'幅超)	t				積販価格である。厚さ 追加済み。	31.3月号
Z101136007	無規格 4.5mm以上×定尺(6'幅超)	t				積販価格である。厚さ 追加済み。	31.3月号

鉄 鋼 積 販 売 価 格 (3)

コード 建設部	品 規 名 格	単 位	単 価			備 考	掲 載 刊行物
			4/1~				
	鋼板 (厚板)						
Z101136008	無規格 6~ 8mm未満×定尺 (6'幅超)	t				積販価格である。厚さ11t5加算済み。	31.3月号
ZA10740000	無規格 8~12mm未満×定尺 (6'幅超)	t				積販価格である。厚さ11t5加算済み。	31.3月号
ZA10750000	無規格 6~12mm未満×定尺 (6'幅以下)	t				積販価格である。厚さ11t5加算済み。	31.3月号
ZA10760000	無規格12~25mm以下×定尺	t				積販価格である。厚さ11t5加算済み。	31.3月号
ZA10770000	無規格 25超~30mm以下×定尺	t				積販価格である。厚さ11t5加算済み。	31.3月号
ZA10780000	無規格 30超~35mm以下×定尺	t				積販価格である。厚さ11t5加算済み。	31.3月号
ZA10790000	無規格 35超~40mm以下×定尺	t				積販価格である。厚さ11t5加算済み。	31.3月号
ZA10800000	無規格 40超~45mm以下×定尺	t				積販価格である。厚さ11t5加算済み。	31.3月号
ZA10810000	無規格 45超~50mm以下×定尺	t				積販価格である。厚さ11t5加算済み。	31.3月号
	6' =1,829mm						

エ キ ス ト ラ

コード 建設部	品規 名 格	単 位	単 価			備 考	掲 載 刊行物
			4/1~				
Z001052001	形鋼(大型) 規格エキストラ SS400	t					31.3月号
Z001052005	SM490A	t					31.3月号
Z001062001	中厚板 規格エキストラ SS400	t					31.3月号
Z001062005	SM400B t 25以下	t					31.3月号
Z001062006	SM400B t 25超え38以下	t					31.3月号
Z001062007	SM400C t 25以下	t					31.3月号
Z001062008	SM400C t 25超え38以下	t					31.3月号
Z001062009	SM400C t 38超え50以下	t					31.3月号
Z001062010	SM490A t 50以下	t					31.3月号
Z001062011	SM490B t 25以下	t					31.3月号
Z001062012	SM490B t 25超え38以下	t					31.3月号
Z001062013	SM490C t 25以下	t					31.3月号
Z001062014	SM490C t 25超え38以下	t					31.3月号
Z001062015	SM490C t 38超え50以下	t					31.3月号
Z001062016	SM490YA t 25以下	t					31.3月号
Z001062017	SM490YB t 25以下	t					31.3月号
Z001062018	SM490YB t 25超え38以下	t					31.3月号
Z001062019	SM520B t 25以下	t					31.3月号
Z001062020	SM520B t 25超え38以下	t					31.3月号
Z001062021	SM520C t 25以下	t					31.3月号
Z001062022	SM520C t 25超え38以下	t					31.3月号
Z001062023	SM520C t 38超え50以下	t					31.3月号
Z001062024	SM570(Q) t 6~20以下	t					31.3月号
Z001062025	SM570(Q) t 20超え38以下	t					31.3月号
Z001062026	SM570(Q) t 38超え50以下	t					31.3月号
Z001056002	C T形鋼エキストラ (橋梁用) 175~250 シリーズ	t					31.3月号
Z001056003	300 シリーズ 以上	t					31.3月号
ZA99000028	形鋼規格エキストラ (市中) SS400	t					31.3月号

鉄線・丸釘・ボルト類

コード 建設部	品規 名 格	単 位	単 価			備 考	掲 載 刊 行 物
			4/1~				
Z001312005	鉄線 ナマシ 0.8mm(21#)	kg					31.3月号
Z001312003	ナマシ 2.6mm(12#)	kg					31.3月号
Z001312002	ナマシ 3.2mm(10#)	kg					31.3月号
Z001312001	ナマシ 4.0mm(8#)	kg					31.3月号
ZA10830000	亜鉛引 0.9mm(20#)	kg					31.3月号
Z106004001	鉄線 亜鉛メッキ #16	kg					31.3月号
Z101151003	亜鉛引 2.6mm(12#)	kg					31.3月号
Z101151002	亜鉛引 3.2mm(10#)	kg					31.3月号
Z101151001	亜鉛引 4.0mm(8#)	kg					31.3月号
Z001314001	有刺鉄線 14番	kg					31.3月号
ZA47080000	連結線 φ6 溶融亜鉛+アルミニウムめっき鋼線	kg				(アルミ含有率10%、付着 量300g/m2以上)	31.3月号
ZA47090000	連結線 φ8 溶融亜鉛+アルミニウムめっき鋼線	kg				(アルミ含有率10%、付着 量300g/m2以上)	31.3月号
Z709004002	鉄丸釘 大小取混ぜ	kg	146				
Z001330001	N38 #14×38	kg					31.3月号
Z001330004	N50 #12×50	kg					31.3月号
Z101154002	かすがい L=150mm×φ9mm	本					31.3月号
Z101154004	まるかすがい L=180mm×φ12mm	個					31.3月号
Z101154001	L=120mm×φ9mm	個					31.3月号
Z106010001	錠 南京錠 30mm	個					31.3月号
Z106011001	丁 番 スチール 51mm	個					31.3月号
ZA10850000	ボルト 黒皮ボルト φ13mm以上	kg	168				
ZA10920000	W=5/8×32mm	本	22.70				
Z001380045	φ15mm L=250mm	本	72				
ZA42470000	φ6mm L=90mm	本	3.60				
Z001402001	フックボルト φ16mm L=300mm	本					31.3月号
Z105304001	Zボルト M12×225mm	本					31.3月号
Z070014001	スペーサー H=2~5cm 下筋用	個					31.3月号
Z070014002	H=6~8cm 上筋用	個					31.3月号
Z070014003	H=10~15cm 上筋用	個					31.3月号

溶接棒・溶接ワイヤー・名板

コード 建設部	品規 名格	単位	単 価			備 考	掲 載 刊行物
			4/1~				
Z006208001	溶接棒 電気軟鋼用 E4319 3.2mm	kg				JIS Z3211	31.3月号
Z101370002	電気軟鋼用 E4319 4.0mm	kg				JIS Z3211	31.3月号
Z006208007	電気軟鋼用 E4313 3.2mm	kg				JIS Z3211	31.3月号
Z006208008	電気軟鋼用 E4313 4.0mm	kg				JIS Z3211	31.3月号
ZA46530000	高張力鋼用 E4916 5.0mm	kg				JIS Z3211	31.3月号
Z101371001	ガス用 GB32 3.2mm	kg	285				
Z101371002	ガス用 GB32 4.0mm	kg	275				
Z006208017	溶接ワイヤー 径2.4mm	kg				JIS Z3313	31.3月号
ZA46520000	径3.2mm	kg				JIS Z3313	31.3月号
ZA11020000	名板・標示板 t=13mm (板厚8mm, 字厚5mm)	m ²	525,000			青銅鑄物製	
ZA11030000	t=10mm (字厚4~5mm)	m ²	499,000			青銅鑄物製	
Z104188001	橋 歴 板 t=13mm (板厚8mm, 字厚5mm)	m ²	574,000			(鑄物用黄銅合金地金) JIS H2202	

鉄線蛇籠・フトン籠 (1)

コード 建設部	品規 名称	単位	単価			備考	掲載 行物
			4/1~				
	網目cm 径cm 鉄線径mm						
Z004002001	蛇籠 10 × 45 × 3.2 (#10)	m				GS-3	31.3月号
Z004002004	10 × 45 × 4.0 (#8)	m				GS-3	31.3月号
Z004002005	10 × 60 × 4.0 (#8)	m				GS-3	31.3月号
Z004002002	13 × 45 × 3.2 (#10)	m				GS-3	31.3月号
Z004002006	13 × 45 × 4.0 (#8)	m				GS-3	31.3月号
Z101213016	13 × 45 × 5.0 (#6)	m				GS-3	31.3月号
Z101213004	13 × 60 × 3.2 (#10)	m				GS-3	31.3月号
Z004002007	13 × 60 × 4.0 (#8)	m				GS-3	31.3月号
Z101213017	13 × 60 × 5.0 (#6)	m				GS-3	31.3月号
Z004002003	15 × 45 × 3.2 (#10)	m				GS-3	31.3月号
Z004002008	15 × 45 × 4.0 (#8)	m				GS-3	31.3月号
Z101213019	15 × 45 × 5.0 (#6)	m				GS-3	31.3月号
Z101213006	15 × 60 × 3.2 (#10)	m				GS-3	31.3月号
Z004002009	15 × 60 × 4.0 (#8)	m				GS-3	31.3月号
Z101213020	15 × 60 × 5.0 (#6)	m				GS-3	31.3月号

鉄線蛇籠・フトン籠(2)

コード 建設部	品規 名格	単位	単 価			備 考	掲 載 刊行物
			4/1~				
	ふとん籠(角形蛇籠) 網目cm 線径mm 高さcm 幅cm						
ZA99000084	(JIS A5513) 10 × 4.0 × 40 × 120	m				GS-3	31.3月号
ZA99000085	(パネルタイプ) 10 × 4.0 × 48 × 120	m				GS-3	31.3月号
ZA99000086	10 × 4.0 × 64 × 120	m	4,450			GS-3	
ZA11130000	13 × 3.2 × 40 × 120	m	2,750			GS-3	
ZA11140000	13 × 3.2 × 40 × 180	m	4,120			GS-3	
ZA11150000	13 × 3.2 × 40 × 200	m	4,680			GS-3	
ZA99000081	13 × 3.2 × 50 × 120	m				GS-3	31.3月号
ZA99000082	13 × 3.2 × 60 × 120	m				GS-3	31.3月号
ZA99000087	13 × 4.0 × 40 × 120	m				GS-3	31.3月号
ZA11160000	13 × 4.0 × 40 × 180	m	5,010			GS-3	
ZA11170000	13 × 4.0 × 40 × 200	m	5,680			GS-3	
ZA99000088	13 × 4.0 × 50 × 120	m				GS-3	31.3月号
ZA11180000	13 × 4.0 × 50 × 200	m	5,920			GS-3	
ZA99000089	13 × 4.0 × 60 × 120	m				GS-3	31.3月号
ZA11200000	13 × 5.0 × 40 × 120	m	5,020			GS-3	
ZA11210000	13 × 5.0 × 40 × 180	m	7,530			GS-3	
ZA11220000	13 × 5.0 × 40 × 200	m	8,390			GS-3	
ZA11230000	13 × 5.0 × 50 × 120	m	5,370			GS-3	

フ ト ン 籠 (3)

コード 建設部	品規 名格	単位	単 価			備 考	掲 載 刊行物
			4/1~				
	ふとん籠 (角形蛇籠) 網目cm 線径mm 高さcm 幅cm						
ZA11240000	(JIS A5513) 13 × 5.0 × 60 × 120	m	6,250			GS-3	
ZA11250000	(パネルタイプ) 15 × 3.2 × 40 × 120	m				GS-3	31.3月号
ZA11260000	15 × 3.2 × 40 × 180	m	3,980			GS-3	
ZA11270000	15 × 3.2 × 40 × 200	m	4,510			GS-3	
ZA99000083	15 × 3.2 × 50 × 120	m				GS-3	31.3月号
ZA11280000	15 × 3.2 × 60 × 120	m				GS-3	31.3月号
Z101218004	15 × 4.0 × 40 × 120	m				GS-3	31.3月号
ZA11300000	15 × 4.0 × 40 × 180	m	4,770			GS-3	
ZA11310000	15 × 4.0 × 40 × 200	m	5,410			GS-3	
ZA99000090	15 × 4.0 × 50 × 120	m				GS-3	31.3月号
ZA99000091	15 × 4.0 × 60 × 120	m				GS-3	31.3月号
ZA11320000	15 × 5.0 × 40 × 120	m	4,160			GS-3	
ZA11330000	15 × 5.0 × 40 × 180	m	6,240			GS-3	
ZA11340000	15 × 5.0 × 40 × 200	m	6,950			GS-3	
ZA11350000	15 × 5.0 × 50 × 120	m	4,520			GS-3	
ZA11360000	15 × 5.0 × 60 × 120	m	4,920			GS-3	
ZA38510000	鋼製ふとんかご (パネルタイプ) 0.5 × 1.2 × 3.0	基				護岸・根固・土留用	31.3月号
ZA38520000	1.0 × 1.2 × 2.0	基				護岸・根固・土留用	31.3月号
ZA38530000	1.0 × 1.2 × 3.0	基				護岸・根固・土留用	31.3月号
ZA38540000	1.0 × 2.0 × 2.0	基				護岸・根固・土留用	31.3月号
ZA38550000	1.0 × 2.0 × 3.0	基				護岸・根固・土留用	31.3月号

かごマット (1)

コード 建設部	品名 規格	単位	単価			備考	掲載 行物
			4/1~				
	かごマット (覆式) 網目mm 網線径mm 枠線径mm						
Z101770001	厚さ H=30cm 本体及び蓋を含む	m ²					31.3月号
	本体 75 × 3.2 × 4.0						
	蓋 65 × 4.0 × 5.0						
Z101770002	厚さ H=50cm 本体及び蓋を含む	m ²					31.3月号
	本体 100 × 4.0 × 6.0						
	蓋 65 × 5.0 × 6.0						
	かごマット (多段式) 網目mm 網線径mm 枠線径mm						
Z101770003	厚さ H=50cm 法勾配 1:0.5、本体・正面及び蓋を含む	m ²				正面投影面積当たり 6段積+根固め (並列式)	31.3月号
	本体 (底、背、側面) 100 × 4.0 × 6.0						
	正面 65 × 5.0 × 6.0						
	蓋 65 × 5.0 × 6.0						
Z101770004	厚さ H=50cm 法勾配 1:1.0、本体・正面及び蓋を含む	m ²				正面投影面積当たり 6段積+根固め (並列式)	31.3月号
	本体 (底、背、側面) 100 × 4.0 × 6.0						
	正面 65 × 5.0 × 6.0						
	蓋 65 × 5.0 × 6.0						
ZA11401000	厚さ H=50cm 法勾配1:0.5 本体・正面及び蓋を含む	m ²				正面投影面積当たり 7段積 (突込式)	31.3月号
	本体 (底、背、側面) 100 × 4.0 × 6.0						
	正面 65 × 5.0 × 6.0						
	蓋 65 × 5.0 × 6.0						
ZA11402000	厚さ H=50cm 法勾配1:1.0、本体・正面及び蓋を含む	m ²				正面投影面積当たり 7段積 (突込式)	31.3月号
	本体 (底、背、側面) 100 × 4.0 × 6.0						
	正面 65 × 5.0 × 6.0						
	蓋 65 × 5.0 × 6.0						

か ご マ ッ ト (2)

コード 建設部	品規 名格	単位	単 価			備 考	掲 載 刊行物
			4/1~				
	かごマット多段積型						
Z004012004	A-a型 亜鉛アルミメッキ鉄線 1:0.5	m					31.3月号
Z004012005	A-a型 亜鉛アルミメッキ鉄線 1:1.0	m					31.3月号
Z004012006	A-b型 亜鉛アルミメッキ鉄線 1:0.5	m					31.3月号
Z004012007	A-b型 亜鉛アルミメッキ鉄線 1:1.0	m					31.3月号
Z004012008	A-c型 亜鉛アルミメッキ鉄線	m					31.3月号
Z004012009	B-a型 亜鉛アルミメッキ鉄線 1:0.5	m					31.3月号
Z004012010	B-a型 亜鉛アルミメッキ鉄線 1:1.0	m					31.3月号
Z004012011	B-b型 亜鉛アルミメッキ鉄線 1:0.5	m					31.3月号
Z004012012	B-b型 亜鉛アルミメッキ鉄線 1:1.0	m					31.3月号
Z004012013	B-c型 亜鉛アルミメッキ鉄線	m					31.3月号
Z004012014	C-a型 亜鉛アルミメッキ鉄線	m					31.3月号
Z004012015	C-c型 亜鉛アルミメッキ鉄線	m					31.3月号

コルゲートパイプ (1)

コード 建設部	品規 名 格	単 位	単 価			備 考	掲 載 刊 行 物
			4/1~				
Z101027001	コルゲートパイプ(1型) 400 × 1.6	m				メッキ仕上げでホリカケを含む 半円は1/2価格	31.3月号
Z101027002	400 × 2.0	m				メッキ仕上げでホリカケを含む 半円は1/2価格	31.3月号
Z101027003	400 × 2.7	m				メッキ仕上げでホリカケを含む 半円は1/2価格	31.3月号
Z101027008	600 × 1.6	m				メッキ仕上げでホリカケを含む 半円は1/2価格	31.3月号
Z101027009	600 × 2.0	m				メッキ仕上げでホリカケを含む 半円は1/2価格	31.3月号
Z101027010	600 × 2.7	m				メッキ仕上げでホリカケを含む 半円は1/2価格	31.3月号
Z101027011	600 × 3.2	m				メッキ仕上げでホリカケを含む 半円は1/2価格	31.3月号
Z101027013	800 × 1.6	m				メッキ仕上げでホリカケを含む 半円は1/2価格	31.3月号
Z101027014	800 × 2.0	m				メッキ仕上げでホリカケを含む 半円は1/2価格	31.3月号
Z101027015	800 × 2.7	m				メッキ仕上げでホリカケを含む 半円は1/2価格	31.3月号
Z101027016	800 × 3.2	m				メッキ仕上げでホリカケを含む 半円は1/2価格	31.3月号
Z101027019	1,000 × 2.0	m				メッキ仕上げでホリカケを含む 半円は1/2価格	31.3月号
Z101027020	1,000 × 2.7	m				メッキ仕上げでホリカケを含む 半円は1/2価格	31.3月号
Z101027021	1,000 × 3.2	m				メッキ仕上げでホリカケを含む 半円は1/2価格	31.3月号
Z101027022	1,000 × 4.0	m				メッキ仕上げでホリカケを含む 半円は1/2価格	31.3月号
Z101027024	1,200 × 2.0	m				メッキ仕上げでホリカケを含む 半円は1/2価格	31.3月号
Z101027025	1,200 × 2.7	m				メッキ仕上げでホリカケを含む 半円は1/2価格	31.3月号
Z101027026	1,200 × 3.2	m				メッキ仕上げでホリカケを含む 半円は1/2価格	31.3月号
Z101027027	1,200 × 4.0	m				メッキ仕上げでホリカケを含む 半円は1/2価格	31.3月号
Z101027029	1,350 × 2.7	m				メッキ仕上げでホリカケを含む 半円は1/2価格	31.3月号
Z101027030	1,350 × 3.2	m				メッキ仕上げでホリカケを含む 半円は1/2価格	31.3月号
Z101027031	1,350 × 4.0	m				メッキ仕上げでホリカケを含む 半円は1/2価格	31.3月号
Z101027033	1,500 × 2.7	m				メッキ仕上げでホリカケを含む 半円は1/2価格	31.3月号
Z101027034	1,500 × 3.2	m				メッキ仕上げでホリカケを含む 半円は1/2価格	31.3月号
Z101027035	1,500 × 4.0	m				メッキ仕上げでホリカケを含む 半円は1/2価格	31.3月号
Z101027036	1,650 × 2.7	m				メッキ仕上げでホリカケを含む 半円は1/2価格	31.3月号
Z101027037	1,650 × 3.2	m				メッキ仕上げでホリカケを含む 半円は1/2価格	31.3月号
Z101027038	1,650 × 4.0	m				メッキ仕上げでホリカケを含む 半円は1/2価格	31.3月号
Z101027040	1,800 × 3.2	m				メッキ仕上げでホリカケを含む 半円は1/2価格	31.3月号
Z101027041	1,800 × 4.0	m				メッキ仕上げでホリカケを含む 半円は1/2価格	31.3月号

コルゲートパイプ (2)

コード 建設部	品規 名 格	単 位	単 価			備 考	掲 載 刊 行 物
			4/1~				
Z101027042	コルゲートパイプ(2型) 1,500 × 2.7	m				メッキ仕上げでホリカケを含む 半円は1/2価格	31.3月号
Z101027043	1,500 × 3.2	m				メッキ仕上げでホリカケを含む 半円は1/2価格	31.3月号
Z101027044	1,500 × 4.0	m				メッキ仕上げでホリカケを含む 半円は1/2価格	31.3月号
Z101027045	1,500 × 4.5	m				メッキ仕上げでホリカケを含む 半円は1/2価格	31.3月号
Z101027046	1,500 × 5.3	m				メッキ仕上げでホリカケを含む 半円は1/2価格	31.3月号
Z101027056	2,000 × 2.7	m				メッキ仕上げでホリカケを含む 半円は1/2価格	31.3月号
Z101027057	2,000 × 3.2	m				メッキ仕上げでホリカケを含む 半円は1/2価格	31.3月号
Z101027058	2,000 × 4.0	m				メッキ仕上げでホリカケを含む 半円は1/2価格	31.3月号
Z101027059	2,000 × 4.5	m				メッキ仕上げでホリカケを含む 半円は1/2価格	31.3月号
Z101027060	2,000 × 5.3	m				メッキ仕上げでホリカケを含む 半円は1/2価格	31.3月号
Z101027061	2,000 × 6.0	m				メッキ仕上げでホリカケを含む 半円は1/2価格	31.3月号
Z101027062	2,000 × 7.0	m				メッキ仕上げでホリカケを含む 半円は1/2価格	31.3月号
Z101027063	2,500 × 2.7	m				メッキ仕上げでホリカケを含む 半円は1/2価格	31.3月号
Z101027064	2,500 × 3.2	m				メッキ仕上げでホリカケを含む 半円は1/2価格	31.3月号
Z101027065	2,500 × 4.0	m				メッキ仕上げでホリカケを含む 半円は1/2価格	31.3月号
Z101027066	2,500 × 4.5	m				メッキ仕上げでホリカケを含む 半円は1/2価格	31.3月号
Z101027067	2,500 × 5.3	m				メッキ仕上げでホリカケを含む 半円は1/2価格	31.3月号
Z101027068	2,500 × 6.0	m				メッキ仕上げでホリカケを含む 半円は1/2価格	31.3月号
Z101027069	2,500 × 7.0	m				メッキ仕上げでホリカケを含む 半円は1/2価格	31.3月号

ライナープレート・梯子・踊場・天蓋

コード 建設部	品規 名 格	単 位	単 価			備 考	掲 載 刊 行 物
			4/1~				
ZA12160000	ライナープレート φ2,000 × 2.7mm	m				深礎工用ライナープレートには適用しない。ボルト・ナットを含む。	31.3月号
ZA12200000	ANタイプ φ2,500 × 2.7mm	m				深礎工用ライナープレートには適用しない。ボルト・ナットを含む。	31.3月号
ZA12240000	(円型メッキ付) φ3,000 × 2.7mm	m				深礎工用ライナープレートには適用しない。ボルト・ナットを含む。	31.3月号
ZA12280000	φ3,500 × 2.7mm	m				深礎工用ライナープレートには適用しない。ボルト・ナットを含む。	31.3月号
ZA12170000	φ2,000 × 3.2mm	m				深礎工用ライナープレートには適用しない。ボルト・ナットを含む。	31.3月号
ZA12210000	φ2,500 × 3.2mm	m				深礎工用ライナープレートには適用しない。ボルト・ナットを含む。	31.3月号
ZA12250000	φ3,000 × 3.2mm	m				深礎工用ライナープレートには適用しない。ボルト・ナットを含む。	31.3月号
ZA12290000	φ3,500 × 3.2mm	m				深礎工用ライナープレートには適用しない。ボルト・ナットを含む。	31.3月号
ZA12180000	φ2,000 × 4.0mm	m				深礎工用ライナープレートには適用しない。ボルト・ナットを含む。	31.3月号
ZA12220000	φ2,500 × 4.0mm	m				深礎工用ライナープレートには適用しない。ボルト・ナットを含む。	31.3月号
ZA12260000	φ3,000 × 4.0mm	m				深礎工用ライナープレートには適用しない。ボルト・ナットを含む。	31.3月号
ZA12300000	φ3,500 × 4.0mm	m				深礎工用ライナープレートには適用しない。ボルト・ナットを含む。	31.3月号
ZA12190000	φ2,000 × 4.5mm	m				深礎工用ライナープレートには適用しない。ボルト・ナットを含む。	31.3月号
ZA12230000	φ2,500 × 4.5mm	m				深礎工用ライナープレートには適用しない。ボルト・ナットを含む。	31.3月号
ZA12270000	φ3,000 × 4.5mm	m				深礎工用ライナープレートには適用しない。ボルト・ナットを含む。	31.3月号
ZA12310000	φ3,500 × 4.5mm	m				深礎工用ライナープレートには適用しない。ボルト・ナットを含む。	31.3月号
ZA12150000	集水用穴あけ費用 φ30mm	箇所	260				
ZA12320000	補強リング φ3,000用 H-6.5/9×125×125(亜鉛メッキ)	組					31.3月号
ZA12330000	φ3,500用 H-6.5/9×125×125(亜鉛メッキ)	組					31.3月号
Z701020006	パーチカルスティフナー H-7.5/11×175×175(亜鉛メッキ)	m	17,100			継手単価を含む。	
ZA12350000	Uボルト(メッキ) φ16mm(亜鉛メッキ)	組	1,040				
ZA12360000	梯子 有効長 斜め階段式手すり付(亜鉛メッキ)	m	20,200				
ZA12370000	踊 場 有効長 斜め階段式手すり付(亜鉛メッキ)	組	85,200				
ZA12380000	天 蓋 φ3.0用(エキスパンドメタル)	組	297,000				
ZA12390000	φ3.5用(エキスパンドメタル)	組	333,000				

コルゲートシート・コルゲートU型フリューム

コード 建設部	品規 名 格	単 位	単 価			備 考	掲 載 刊 行 物
			4/1~				
ZA12400000	コルゲートシート B, N, W 20φ×40~48mm	組	260			B. N. W(ホ*ルナットワッシャ)は亜鉛 メッキ加工品である。	
ZA12410000	(メッキ付き) B, N, W 20φ×50~68mm	組	310			B. N. W(ホ*ルナットワッシャ)は亜鉛 メッキ加工品である。	
ZA12430000	パッキング 10×50	m	435				
ZA12440000	パッキング 10×100	m	870				
ZA12450000	パッキング 10×120	m	1,040				
	コルゲートU型フリューム						
	(亜鉛メッキ) t mm b mm Wmm						
Z101028041	A 型 1.6 × 350 × 350	m				パッキンを含む	31.3月号
Z101028011	1.6 × 400 × 400	m				パッキンを含む	31.3月号
Z101028042	1.6 × 450 × 450	m				パッキンを含む	31.3月号
Z101028043	1.6 × 500 × 500	m				パッキンを含む	31.3月号
ZA12510000	1.6 × 550 × 550	m				パッキンを含む	31.3月号
Z101028014	1.6 × 600 × 600	m				パッキンを含む	31.3月号
	(亜鉛メッキ) t mm b mm Wmm						
ZA12530000	B 型 サイドアングル, ストラット含 T2.0*W800*H450mm	m				パッキンを含む	31.3月号
ZA12540000	サイドアングル, ストラット含 T2.0*W800*H750mm	m				パッキンを含む	31.3月号
ZA41010000	サイドアングル, ストラット含 T2.0*W900*H800mm	m				パッキンを含む	31.3月号
ZA12560000	サイドアングル, ストラット含 T2.0*W1000*H600mm	m				パッキンを含む	31.3月号
ZA12570000	サイドアングル, ストラット含 T2.0*W1000*H850mm	m				パッキンを含む	31.3月号
ZA12580000	サイドアングル, ストラット含 T2.0*W1100*H900mm	m				パッキンを含む	31.3月号
ZA12590000	C 型 サイドアングル, ストラット含 T2.7*W1500*H1100mm	m				パッキンを含む	31.3月号
ZA12600000	サイドアングル, ストラット含 T2.7*W1600*H900mm	m				パッキンを含む	31.3月号
ZA12610000	サイドアングル, ストラット含 T2.7*W1600*H1150mm	m				パッキンを含む	31.3月号

コルゲートパッキング

コード 建設部	品名規格	単位	単価		備考	掲載 刊行物
			4/1~			
Z101028001	コルゲートパッキング 円形1形 SCP1R 径400	m				31.3月号
Z101028002	円形1形 SCP1R 径500	m				31.3月号
Z101028003	円形1形 SCP1R 径600	m				31.3月号
Z101028004	円形1形 SCP1R 径800	m				31.3月号
Z101028005	円形1形 SCP1R 径1000	m				31.3月号
Z101028006	円形1形 SCP1R 径1200	m				31.3月号
Z101028007	円形1形 SCP1R 径1350	m				31.3月号
Z101028008	円形1形 SCP1R 径1500	m				31.3月号
Z101028009	円形1形 SCP1R 径1650	m				31.3月号
Z101028010	円形1形 SCP1R 径1800	m				31.3月号

鋼 製 蓋 板 (1)

コード 建設部	品規 名 格	単 位	単 価			備 考	掲 載 刊行物
			4/1~				
Z101803002	鋼製蓋板 (エキスパンドメタル) X G 2 1 - 4 - A	m 2	14,600			農林水産部標準設計規格品 であり加工費を含む	
Z101803003	X G 2 1 - 2 - A	m 2	11,100			農林水産部標準設計規格品 であり加工費を含む	
Z101803004	X G 2 1 - 4 - B	m 2	14,600			農林水産部標準設計規格品 であり加工費を含む	
Z101803005	X G 2 1 - 2 - B	m 2	11,100			農林水産部標準設計規格品 であり加工費を含む	
Z101803006	X G 2 2 - 4 - A	m 2	17,100			農林水産部標準設計規格品 であり加工費を含む	
Z101803007	X G 2 2 - 2 - A	m 2	13,700			農林水産部標準設計規格品 であり加工費を含む	
Z101803008	X G 2 2 - 4 - B	m 2	17,100			農林水産部標準設計規格品 であり加工費を含む	
Z101803009	X G 2 2 - 2 - B	m 2	13,700			農林水産部標準設計規格品 であり加工費を含む	
Z101803010	X G 2 3 - 4 - A	m 2	20,100			農林水産部標準設計規格品 であり加工費を含む	
Z101803011	X G 2 3 - 2 - A	m 2	16,700			農林水産部標準設計規格品 であり加工費を含む	
Z101803012	X G 2 3 - 4 - B	m 2	20,100			農林水産部標準設計規格品 であり加工費を含む	
Z101803013	X G 2 3 - 2 - B	m 2	16,700			農林水産部標準設計規格品 であり加工費を含む	
Z101803014	X G 2 4 - 4 - A	m 2	24,500			農林水産部標準設計規格品 であり加工費を含む	
Z101803015	X G 2 4 - 2 - A	m 2	21,100			農林水産部標準設計規格品 であり加工費を含む	
Z101803016	X G 2 4 - 4 - B	m 2	24,500			農林水産部標準設計規格品 であり加工費を含む	
Z101803017	X G 2 4 - 2 - B	m 2	21,100			農林水産部標準設計規格品 であり加工費を含む	

鋼 製 蓋 板 (2)

コード 建設部	品規 名 格	単 位	単 価			備 考	掲 載 刊行物
			4/1~				
Z101804002	縞鋼板 SG23-S1	m2	11,700			農林水産部標準設計規格品 であり加工費を含む	
Z101804003	SG32-S1	m2	15,100			農林水産部標準設計規格品 であり加工費を含む	
Z101804004	SG45-S2	m2	21,800			農林水産部標準設計規格品 であり加工費を含む	
Z101804005	SG23-R1	m2	12,600			農林水産部標準設計規格品 であり加工費を含む	
Z101804006	SG32-R1	m2	16,700			農林水産部標準設計規格品 であり加工費を含む	
Z101804007	SG45-R2	m2	24,700			農林水産部標準設計規格品 であり加工費を含む	
ZA46660000	集水樹蓋 (縞鋼板) SM-B (500用)	組	15,200			国交省規格 (錆止め2回塗り)	
ZA46670000	SM-B (600用)	組	18,900			国交省規格 (錆止め2回塗り)	
ZA46680000	SM-B (700用)	組	22,900			国交省規格 (錆止め2回塗り)	
ZA46690000	SM-B (800用)	組	27,200			国交省規格 (錆止め2回塗り)	
ZA46700000	SM-B (900用)	組	39,400			国交省規格 (錆止め2回塗り)	
ZA46710000	SM-B (1000用)	組	45,500			国交省規格 (錆止め2回塗り)	
ZA46720000	SM-B (1100用)	組	51,600			国交省規格 (錆止め2回塗り)	
ZA46730000	SM-B (1200用)	組	58,100			国交省規格 (錆止め2回塗り)	
ZA46740000	SM-B (1300用)	組	64,900			国交省規格 (錆止め2回塗り)	
ZA46750000	SM-B (1400用)	組	72,000			国交省規格 (錆止め2回塗り)	
ZA46760000	SM-B (1500用)	組	79,600			国交省規格 (錆止め2回塗り)	

鋼 製 掛 樋

コード 建設部	品名 規格	単位	単 価			備 考	掲 載 刊行物
			4/1~				
Z101806002	鋼製掛樋 PF1-040-30	m	41,200			農林水産部標準設計規格品 であり加工費を含む	
Z101806003	(掛樋用) PF1-045-35	m	45,700			農林水産部標準設計規格品 であり加工費を含む	
Z101806004	PF1-050-35	m	52,400			農林水産部標準設計規格品 であり加工費を含む	
Z101806005	PF1-055-40	m	57,700			農林水産部標準設計規格品 であり加工費を含む	
Z101806006	PF1-060-45	m	70,800			農林水産部標準設計規格品 であり加工費を含む	
Z101806007	PF1-065-45	m	73,700			農林水産部標準設計規格品 であり加工費を含む	
Z101806008	PF1-070-50	m	79,600			農林水産部標準設計規格品 であり加工費を含む	
Z101806009	(可とう継手) PF1-040-30タイプ用	個	55,600			農林水産部標準設計規格品 であり加工費を含む	
Z101806010	PF1-045-35タイプ用	個	63,700			農林水産部標準設計規格品 であり加工費を含む	
Z101806011	PF1-050-35タイプ用	個	67,800			農林水産部標準設計規格品 であり加工費を含む	
Z101806012	PF1-055-40タイプ用	個	83,900			農林水産部標準設計規格品 であり加工費を含む	
Z101806013	PF1-060-45タイプ用	個	86,000			農林水産部標準設計規格品 であり加工費を含む	
Z101806014	PF1-065-45タイプ用	個	89,000			農林水産部標準設計規格品 であり加工費を含む	
Z101806015	PF1-070-50タイプ用	個	94,600			農林水産部標準設計規格品 であり加工費を含む	

フ ラ ッ プ ゲ ー ト

コード 建設部	品名	規格	単 位	単 価			備 考	掲 載 刊行物
				4/1~				
ZA13130000	フラップゲート	アルミ製 t=6mm φ 300mm	枚	38,200			取付金具を含む。	
ZA13140000		380(360) × 380(360)	枚	45,000			取付金具を含む。	
ZA13150000		φ 350mm	枚	51,000			取付金具を含む。	
ZA13160000		430(414) × 430(414)	枚	61,200			取付金具を含む。	
ZA13170000		φ 400mm	枚	76,500			取付金具を含む。	
ZA13180000		480(470) × 480(470)	枚	93,500			取付金具を含む。	
ZA13190000		φ 450mm	枚	97,700			取付金具を含む。	
ZA13200000		530(526) × 530(526)	枚	103,000			取付金具を含む。	
ZA13210000		φ 500mm	枚	130,000			取付金具を含む。	
ZA13220000		600(584) × 600(584)	枚	165,000			取付金具を含む。	
	フラップゲートは円形排水口に適用し、ゲート形状は上半部角型、下半部半円形に適用する。また、水密タイプには適用しない。							

ステップ・梯子・手摺

コード 建設部	品名 規格	単位	単価			備考	掲載 刊行物
			4/1~				
Z101807002	ステップ A型	本	1,200			農林水産部標準設計規格。	
Z101807003	B型	本	1,200			農林水産部標準設計規格。	
Z101808001	梯子 A型	m	7,940			農林水産部標準設計規格。	
Z101808003	A型 上部加工部	式	11,000			農林水産部標準設計規格。	
Z101808002	B型	m	5,780			農林水産部標準設計規格。	
Z101808004	B型 上部加工部	式	9,090			農林水産部標準設計規格。	
Z101782001	手摺 A型 L=2,000 (構造物用)	m	4,650			農林水産部標準設計規格。 亜鉛メッキ下地に静電粉体塗装	
Z101782002	A型 L=2,000 (アンカー建込み用)	m	4,720			農林水産部標準設計規格。 亜鉛メッキ下地に静電粉体塗装	
Z101782003	A型 L=2,000 (土中用)	m	5,320			農林水産部標準設計規格。 亜鉛メッキ下地に静電粉体塗装	
Z101782004	A型 L=3,000 (構造物用)	m	4,120			農林水産部標準設計規格。 亜鉛メッキ下地に静電粉体塗装	
Z101782005	A型 L=3,000 (アンカー建込み用)	m	4,200			農林水産部標準設計規格。 亜鉛メッキ下地に静電粉体塗装	
Z101782006	A型 L=3,000 (土中用)	m	4,500			農林水産部標準設計規格。 亜鉛メッキ下地に静電粉体塗装	
Z101782007	B型 L=2,000 (構造物用)	m	8,020			農林水産部標準設計規格。 亜鉛メッキ下地に静電粉体塗装	
Z101782008	B型 L=2,000 (アンカー建込み用)	m	8,170			農林水産部標準設計規格。 亜鉛メッキ下地に静電粉体塗装	
Z101782009	B型 L=2,000 (土中用)	m	9,000			農林水産部標準設計規格。 亜鉛メッキ下地に静電粉体塗装	
Z101782010	B型 L=3,000 (構造物用)	m	6,370			農林水産部標準設計規格。 亜鉛メッキ下地に静電粉体塗装	
Z101782011	B型 L=3,000 (アンカー建込み用)	m	6,450			農林水産部標準設計規格。 亜鉛メッキ下地に静電粉体塗装	
Z101782012	B型 L=3,000 (土中用)	m	7,050			農林水産部標準設計規格。 亜鉛メッキ下地に静電粉体塗装	
Z101782013	C型 L=1,500 (構造物用)	組	12,500			農林水産部標準設計規格。 亜鉛メッキ下地に静電粉体塗装	
Z101782014	C型 L=1,500 (アンカー建込み用)	組	12,500			農林水産部標準設計規格。 亜鉛メッキ下地に静電粉体塗装	
Z101782015	C型 L=3,000 (構造物用)	組	16,500			農林水産部標準設計規格。 亜鉛メッキ下地に静電粉体塗装	
Z101782016	C型 L=3,000 (アンカー建込み用)	組	16,500			農林水産部標準設計規格。 亜鉛メッキ下地に静電粉体塗装	
Z101782017	D型 L=1,500 (構造物用)	組	13,500			農林水産部標準設計規格。 亜鉛メッキ下地に静電粉体塗装	
Z101782018	D型 L=1,500 (アンカー建込み用)	組	13,500			農林水産部標準設計規格。 亜鉛メッキ下地に静電粉体塗装	
Z101782019	D型 L=3,000 (構造物用)	組	18,600			農林水産部標準設計規格。 亜鉛メッキ下地に静電粉体塗装	
Z101782020	D型 L=3,000 (アンカー建込み用)	組	18,600			農林水産部標準設計規格。 亜鉛メッキ下地に静電粉体塗装	
ZA08890000	砂防用昇降路鉄筋 幅300mm 径19mm	個	2,540				

簡 易 水 門

コード 建設部	品規 名 格	単 位	単 価			備 考	掲 載 刊行物
			4/1~				
	簡易水門 幅mm 壁高mm						
ZA13490000	(四方水密) 300 × 1,000 ~ 1,500	式	99,900			設計水深1.0m。材質SS400以上。塗装仕上げ。	
ZA13500000	350 × 1,000 ~ 1,500	式	112,000			設計水深1.0m。材質SS400以上。塗装仕上げ。	
ZA13510000	400 × 1,000 ~ 1,500	式	122,000			設計水深1.0m。材質SS400以上。塗装仕上げ。	
ZA13520000	450 × 1,000 ~ 1,500	式	130,000			設計水深1.0m。材質SS400以上。塗装仕上げ。	
ZA13530000	500 × 1,500 ~ 1,900	式	137,000			設計水深1.0m。材質SS400以上。塗装仕上げ。	
ZA13540000	600 × 1,500 ~ 1,900	式	158,000			設計水深1.0m。材質SS400以上。塗装仕上げ。	
ZA13550000	700 × 1,500 ~ 1,900	式	172,000			設計水深1.0m。材質SS400以上。塗装仕上げ。	
ZA13560000	800 × 1,500 ~ 1,900	式	184,000			設計水深1.0m。材質SS400以上。塗装仕上げ。	
ZA13570000	900 × 1,500 ~ 1,900	式	214,000			設計水深1.0m。材質SS400以上。塗装仕上げ。	
ZA13580000	1,000 × 1,500 ~ 1,900	式	233,000			設計水深1.0m。材質SS400以上。塗装仕上げ。	
ZA13590000	(三方水密) 300 × 300 × 1,000 ~ 1,500	式	94,000			設計水深1.0m。材質SS400以上。塗装仕上げ。	
ZA13600000	300 × 400 × 1,000 ~ 1,500	式	96,000			設計水深1.0m。材質SS400以上。塗装仕上げ。	
ZA13610000	300 × 450 × 1,000 ~ 1,500	式	99,900			設計水深1.0m。材質SS400以上。塗装仕上げ。	
ZA13620000	350 × 350 × 1,000 ~ 1,500	式	98,000			設計水深1.0m。材質SS400以上。塗装仕上げ。	
ZA13630000	350 × 500 × 1,000 ~ 1,500	式	115,000			設計水深1.0m。材質SS400以上。塗装仕上げ。	
ZA13640000	400 × 400 × 1,000 ~ 1,500	式	113,000			設計水深1.0m。材質SS400以上。塗装仕上げ。	
ZA13650000	400 × 550 × 1,000 ~ 1,500	式	122,000			設計水深1.0m。材質SS400以上。塗装仕上げ。	
ZA13660000	400 × 600 × 1,000 ~ 1,500	式	129,000			設計水深1.0m。材質SS400以上。塗装仕上げ。	
ZA13670000	450 × 450 × 1,000 ~ 1,500	式	117,000			設計水深1.0m。材質SS400以上。塗装仕上げ。	
ZA13680000	450 × 650 × 1,000 ~ 1,500	式	133,000			設計水深1.0m。材質SS400以上。塗装仕上げ。	
ZA13690000	450 × 700 × 1,000 ~ 1,500	式	137,000			設計水深1.0m。材質SS400以上。塗装仕上げ。	
ZA13700000	500 × 500 × 1,500 ~ 1,900	式	131,000			設計水深1.0m。材質SS400以上。塗装仕上げ。	
ZA13710000	500 × 800 × 1,500 ~ 1,900	式	156,000			設計水深1.0m。材質SS400以上。塗装仕上げ。	
ZA13720000	600 × 600 × 1,500 ~ 1,900	式	147,000			設計水深1.0m。材質SS400以上。塗装仕上げ。	
ZA13730000	600 × 800 × 1,500 ~ 1,900	式	162,000			設計水深1.0m。材質SS400以上。塗装仕上げ。	
ZA13740000	700 × 700 × 1,500 ~ 1,900	式	159,000			設計水深1.0m。材質SS400以上。塗装仕上げ。	
ZA13750000	700 × 800 × 1,500 ~ 1,900	式	166,000			設計水深1.0m。材質SS400以上。塗装仕上げ。	
ZA13760000	800 × 800 × 1,500 ~ 1,900	式	174,000			設計水深1.0m。材質SS400以上。塗装仕上げ。	
	材質SS400以上（スピンドルは、ステンレス製）						

防 舷 材 ・ 車 止 め ・ す べ り 材

コード 建設部	品 規 名 格	単 位	単 価			備 考	掲 載 刊 行 物
			4/1~				
ZA13780000	防舷材 (V型) 150mm × 1.0m (埋込栓 × 4本付)	本					31.3月号
ZA13790000	150mm × 1.5m (埋込栓 × 6本付)	本					31.3月号
ZA13800000	150mm × 2.0m (埋込栓 × 8本付)	本					31.3月号
ZA13810000	200mm × 1.0m (埋込栓 × 4本付)	本					31.3月号
ZA13820000	200mm × 1.5m (埋込栓 × 6本付)	本					31.3月号
ZA13830000	200mm × 2.0m (埋込栓 × 8本付)	本					31.3月号
ZA38570000	300mm × 1.0m (埋込栓 × 4本付)	本					31.3月号
ZA13840000	300mm × 1.5m (埋込栓 × 6本付)	本					31.3月号
ZA13850000	300mm × 2.0m (埋込栓 × 8本付)	本					31.3月号
ZA38580000	400mm × 1.0m (埋込栓 × 4本付)	本					31.3月号
ZA13860000	400mm × 1.5m (埋込栓 × 6本付)	本					31.3月号
ZA13870000	400mm × 2.0m (埋込栓 × 8本付)	本					31.3月号
ZA13880000	樹脂製車止め 後付け樹脂7カ-方式 1,000 × 150 × 150	組	24,000			取付ボルト、接着剤を含む。	
ZA13890000	後付け樹脂7カ-方式 1,000 × 200 × 200	組	35,200			取付ボルト、接着剤を含む。	
ZA13900000	後付け樹脂7カ-方式 1,500 × 150 × 150	組	36,000			取付ボルト、接着剤を含む。	
ZA13910000	後付け樹脂7カ-方式 1,500 × 200 × 200	組	52,800			取付ボルト、接着剤を含む。	
ZA13920000	後付け樹脂7カ-方式 2,000 × 150 × 150	組	48,000			取付ボルト、接着剤を含む。	
ZA13930000	後付け樹脂7カ-方式 2,000 × 200 × 200	組	70,400			取付ボルト、接着剤を含む。	
ZA13940000	後付け樹脂7カ-方式 2,500 × 150 × 150	組	60,000			取付ボルト、接着剤を含む。	
ZA13950000	後付け樹脂7カ-方式 2,500 × 200 × 200	組	88,000			取付ボルト、接着剤を含む。	
ZA13960000	後付け樹脂7カ-方式 3,000 × 150 × 150	組	72,000			取付ボルト、接着剤を含む。	
ZA13970000	後付け樹脂7カ-方式 3,000 × 200 × 200	組	105,000			取付ボルト、接着剤を含む。	
ZA13980000	後付け樹脂7カ-方式 3,500 × 150 × 150	組	84,000			取付ボルト、接着剤を含む。	
ZA13990000	後付け樹脂7カ-方式 3,500 × 200 × 200	組	123,000			取付ボルト、接着剤を含む。	
ZA14000000	後付け樹脂7カ-方式 4,000 × 150 × 150	組	96,000			取付ボルト、接着剤を含む。	
ZA14010000	後付け樹脂7カ-方式 4,000 × 200 × 200	組	140,000			取付ボルト、接着剤を含む。	
ZA14020000	船揚場用すべり材 7カ-2本込み H68mm × W147mm × L1.0m	組	7,390				
ZA14030000	7カ-2本込み H68mm × W147mm × L1.5m	組	9,860				
ZA14040000	7カ-3本込み H68mm × W147mm × L2.2m	組	13,500				

け い 船 柱

コード 建設部	品規 名 格	単 位	単 価			備 考	掲 載 刊行物
			4/1~				
Z090006001	けい船曲柱 国交省型 5t	基				取付アンカーボルト一式を含む。	31.3月号
ZA14080100	けい船直柱 国交省型 5t	基					31.3月号

鋼鉄製グレーチング蓋・柵蓋 (1)

コード 建設部	品名 規格	単位	単価			備考	掲載 刊行物
			4/1~				
	笠上げグレーチング Wmm Lmm Hmm 重量kg						
ZA09750000	(可変勾配側溝用) T-6 300用 390×490×95(44) - 13	枚	7,400				
ZA09760000	T-6 300用 390×995×95(44) - 27	枚	10,900				
ZA09770000	T-6 400用 490×490×110(50) - 17	枚	10,400				
ZA09780000	T-6 400用 490×995×110(50) - 35	枚	15,800				
ZA09790000	T-6 500用 590×490×125(60) - 25	枚	13,500				
ZA09800000	T-6 500用 590×995×125(60) - 51	枚	20,700				
ZA09810000	T-6 600用 690×490×140(75) - 31	枚	16,400				
ZA09820000	T-6 600用 690×995×140(75) - 62	枚	32,500				
ZA09821000	T-6 300用 390*490 (細目)	枚	11,700				
ZA09822000	T-6 300用 390*995 (細目)	枚	20,600				
ZA09823000	T-6 400用 490*490 (細目)	枚	14,200				
ZA09824000	T-6 400用 490*995 (細目)	枚	25,200				
ZA09825000	T-6 500用 590*490 (細目)	枚	18,000				
ZA09826000	T-6 500用 590*995 (細目)	枚	31,700				
ZA09827000	T-6 600用 690*490 (細目)	枚	23,100				
ZA09828000	T-6 600用 690*995 (細目)	枚	44,400				
ZA09830000	T-25 300用 390×490×95(44) - 15	枚	7,400				
ZA09840000	T-25 300用 390×995×95(44) - 30	枚	10,900				
ZA09850000	T-25 400用 490×490×110(50) - 21	枚	10,400				
ZA09860000	T-25 400用 490×995×110(50) - 43	枚	15,800				
ZA09870000	T-25 500用 590×490×125(60) - 30	枚	13,500				
ZA09880000	T-25 500用 590×995×125(60) - 60	枚	20,700				
ZA09890000	T-25 600用 690×490×140(75) - 39	枚	18,300				
ZA09900000	T-25 600用 690×995×140(75) - 77	枚	33,300				

鋼鉄製グレーチング蓋・柵蓋 (2)

コード 建設部	品名 規格	単位	単価			備考	掲載 刊行物
			4/1~				
	道路用側溝グレーチング蓋						
ZA38430000	(車道用) 250型 362×90×500 - 16kg	枚	6,200				
ZA38440000	300型 412×95×500 - 18kg	枚	7,830				
ZA38450000	400型 512×110×500 - 25kg	枚	11,000				
ZA38460000	500型 622×125×500 - 45kg	枚	18,800				
ZA38470000	(歩道用) 250型 362×90×500 - 11kg	枚	5,910				
ZA38480000	300型 412×95×500 - 12kg	枚	6,900				
ZA38490000	400型 512×110×500 - 15kg	枚	8,170				
ZA38500000	500型 622×125×500 - 20kg	枚	8,870				
Z002324001	250型 362*90*500 (細目)	枚	5,280				
Z002324002	300型 412*95*500 (細目)	枚	6,540				
Z002324003	400型 512*110*500 (細目)	枚	7,860				
Z002324004	500型 622*125*500 (細目)	枚	10,000				
	開閉式グレーチング Wmm Lmm Hmm 重量kg						
ZA09910000	(流雪溝用) T-6 300用 398×480×95(44) - 24	枚	22,300			受け枠込み	
ZA09920000	T-6 300用 398×980×95(44) - 46	枚	38,700			受け枠込み	
ZA09930000	T-6 400用 498×480×110(50) - 30	枚	27,000			受け枠込み	
ZA09940000	T-6 400用 498×980×110(50) - 57	枚	43,300			受け枠込み	
ZA09950000	T-6 500用 598×480×125(60) - 39	枚	28,800			受け枠込み	
ZA09960000	T-6 500用 598×980×125(60) - 73	枚	49,200			受け枠込み	
ZA09970000	T-6 600用 698×480×140(75) - 47	枚	33,900			受け枠込み	
ZA09980000	T-6 600用 698×980×140(75) - 89	枚	57,600			受け枠込み	
ZA09981000	T-6 300用 398*480 (細目)	枚	23,600			受け枠込み	
ZA09982000	T-6 300用 398*980 (細目)	枚	42,900			受け枠込み	
ZA09983000	T-6 400用 498*480 (細目)	枚	29,400			受け枠込み	
ZA09984000	T-6 400用 498*980 (細目)	枚	52,500			受け枠込み	
ZA09985000	T-6 500用 598*480 (細目)	枚	37,600			受け枠込み	
ZA09986000	T-6 500用 598*980 (細目)	枚	68,400			受け枠込み	
ZA09987000	T-6 600用 698*480 (細目)	枚	57,100			受け枠込み	
ZA09988000	T-6 600用 698*980 (細目)	枚	103,000			受け枠込み	

鋼鉄製グレーチング蓋・柵蓋 (3)

コード 建設部	品規 名 格	単 位	単 価			備 考	掲 載 刊行物
			4/1~				
	開閉式グレーチング Wmm Lmm Hmm 重量kg						
ZA09990000	(流雪溝用) T-25 300用 398×480× 95(44) - 25	枚	22,900			受け枠込み	
ZA10000000	T-25 300用 398×980× 95(44) - 48	枚	39,200			受け枠込み	
ZA10010000	T-25 400用 498×480×110(50) - 34	枚	27,300			受け枠込み	
ZA10020000	T-25 400用 498×980×110(50) - 65	枚	44,000			受け枠込み	
ZA10030000	T-25 500用 598×480×125(60) - 42	枚	31,500			受け枠込み	
ZA10040000	T-25 500用 598×980×125(60) - 80	枚	53,100			受け枠込み	
ZA10050000	T-25 600用 698×480×140(75) - 54	枚	36,500			受け枠込み	
ZA10060000	T-25 600用 698×980×140(75) - 104	枚	62,500			受け枠込み	
ZA10061000	T-25 300用 398×480 (細目)	枚	23,900			受け枠込み	
ZA10062000	T-25 300用 398×980 (細目)	枚	43,500			受け枠込み	
ZA10063000	T-25 400用 498×480 (細目)	枚	30,400			受け枠込み	
ZA10064000	T-25 400用 498×980 (細目)	枚	53,400			受け枠込み	
ZA10065000	T-25 500用 598×480 (細目)	枚	40,800			受け枠込み	
ZA10066000	T-25 500用 598×980 (細目)	枚	70,100			受け枠込み	
ZA10067000	T-25 600用 698×480 (細目)	枚	58,800			受け枠込み	
ZA10068000	T-25 600用 698×980 (細目)	枚	106,000			受け枠込み	

鋼鉄製グレーチング蓋・柵蓋 (4)

コード 建設部	品名 規格	単位	単価			備考	掲載 行物
			4/1~				
	鋼製グレーチング柵蓋 ※柵の内側の寸法(mm)						
ZA10070000	(T-14用) 600×600-54kg	組	23,000			受け枠込み	
ZA10080000	700×700-73kg	組	30,700			受け枠込み	
ZA10090000	800×800-89kg	組	37,600			受け枠込み	
ZA10100000	900×900-107kg	組	45,000			受け枠込み	
ZA10110000	1,000×1,000-150kg	組	60,300			受け枠込み	
ZA38380000	(T-25用) 600×600-69kg	組	27,300			受け枠込み	
ZA38390000	700×700-87kg	組	35,000			受け枠込み	
ZA38400000	800×800-135kg	組	54,100			受け枠込み	
ZA38410000	900×900-164kg	組	62,000			受け枠込み	
ZA38420000	1,000×1,000-222kg	組	83,700			受け枠込み	
ZA46980000	グレーチング柵蓋180°開閉式 T-25 600*600 57.5kg	組	26,500			受け枠込み	
ZA46990000	T-25 700*700 73.5kg	組	36,000			受け枠込み	
ZA47000000	T-25 800*800 114.2kg	組	82,300			受け枠込み	
ZA47010000	T-25 900*900 142.4kg	組	93,500			受け枠込み	
ZA47030000	グレーチング柵蓋110°開閉式 T-25 600*600 55.8kg	組	25,400			受け枠込み	
ZA47040000	T-25 700*700 71.6kg	組	34,100			受け枠込み	
ZA47050000	T-25 800*800 117.0kg	組	77,600			受け枠込み	
ZA47060000	T-25 900*900 143.6kg	組	88,700			受け枠込み	

鋼鉄製グレーチング蓋・柵蓋 (5)

コード 建設部	品規 名称	単位	単価			備考	掲載 行物
			4/1~				
ZA10111000	鋼製グレーチング柵蓋 T-2 600*600	組	16,200			受け枠込み	
ZA10112000	T-2 700*700	組	22,600			受け枠込み	
ZA10113000	T-2 800*800	組	26,700			受け枠込み	
ZA10114000	T-2 900*900	組	38,400			受け枠込み	
ZA10115000	T-2 1000*1000	組	45,400			受け枠込み	
ZA10116000	T-14 1100*1100	組	83,900			受け枠込み	
ZA10117000	T-14 1200*1200	組	98,500			受け枠込み	
ZA10118000	T-14 1300*1300	組	134,000			受け枠込み	
ZA10119000	T-14 1400*1400	組	152,000			受け枠込み	
ZA10111100	T-14 1500*1500	組	173,000			受け枠込み	
ZA10111200	T-25 1100*1100	組	99,700			受け枠込み	
ZA10111300	T-25 1200*1200	組	121,000			受け枠込み	
ZA10111400	T-25 1300*1300	組	139,000			受け枠込み	
ZA10111500	T-25 1400*1400	組	156,000			受け枠込み	
ZA10111600	T-25 1500*1500	組	182,000			受け枠込み	

亜鉛鉄板・堰堤・自在枠

コード 建設部	品規	名 格	単 位	単 価			備 考	掲 載 刊行物
				4/1~				
Z106009001	着色亜鉛鉄板 厚さ0.35×幅0.45m		m ²					31.3月号
Z105018001	亜鉛鉄板 平板 0.27×914×1,829mm		枚					31.3月号
Z105305001	鋼製堰堤 スクリーン型 106N		t					31.3月号
Z105306001	鋼製自在枠 塗装品 エキスパンダメタル含む		t					31.3月号
Z105306002	鋼製自在枠 めっき品 エキスパンダメタル含む		t					31.3月号

< 白紙 >

⑥

木

材

類

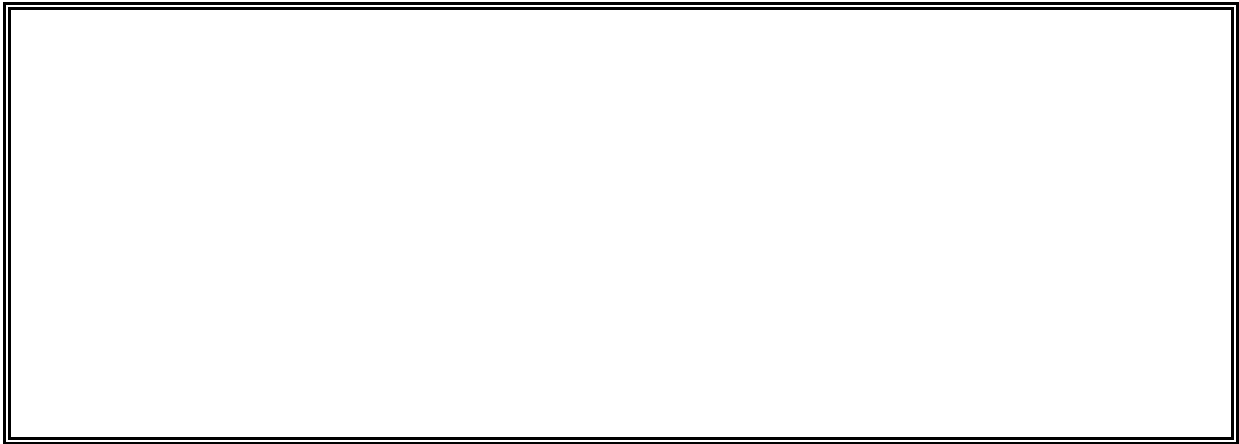
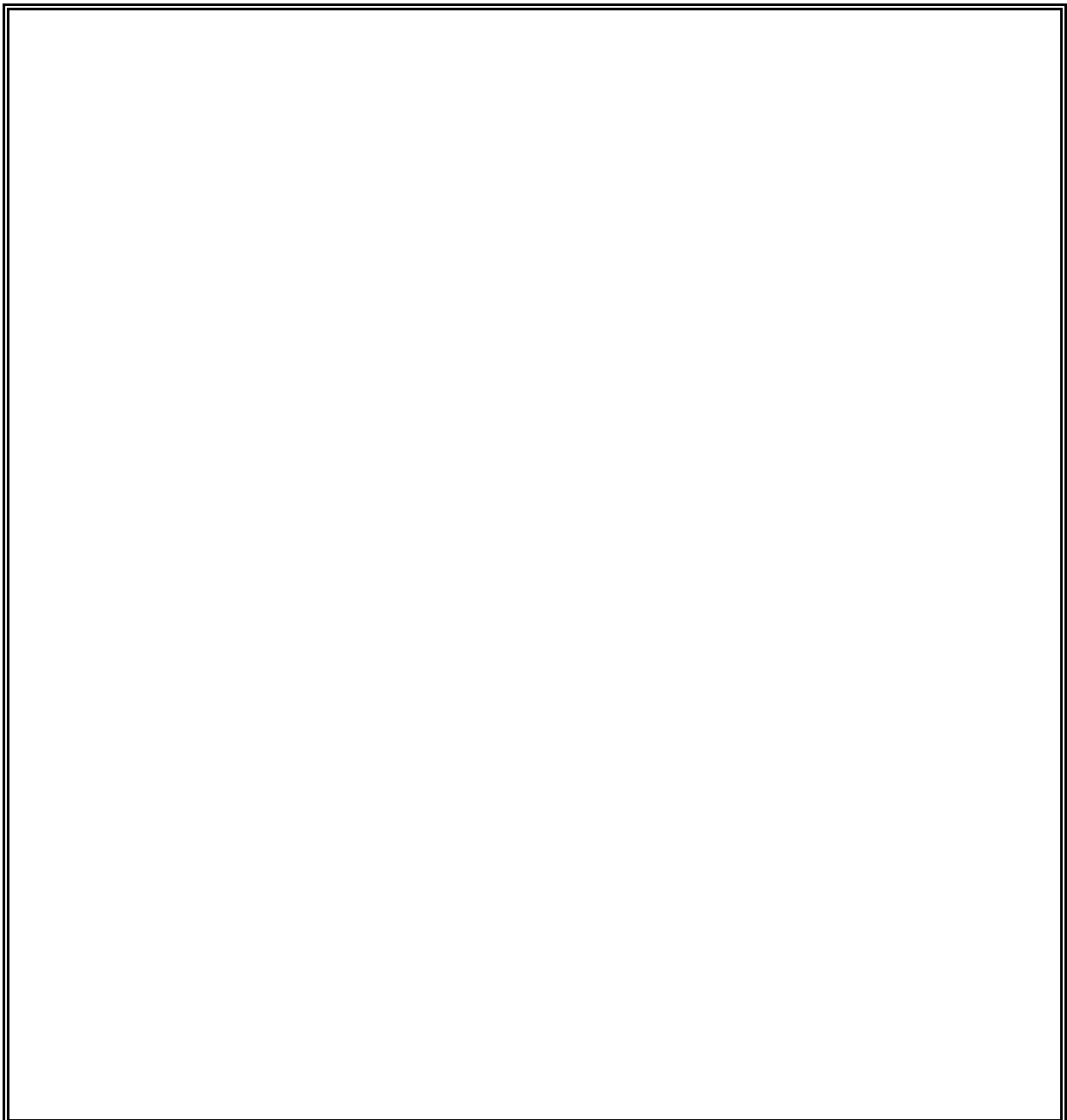
A large, empty rectangular box with a thin black border, occupying the upper middle section of the page.A very large, empty rectangular box with a thin black border, occupying the lower half of the page.

< 白紙 >

杉丸太・松丸太

コード 建設部	品規 名格	単位	単 価			備 考	掲 載 刊行物
			4/1~				
ZA14100000	杉丸太 長さ 2.0m × 末口 9~12cm	m3	27,000			皮むき加工していない	
ZA14110000	長さ 3.0m × 末口 9~12cm	m3	28,000			皮むき加工していない	
ZA14140000	長さ 4.0m × 末口 9~12cm	m3	28,000			皮むき加工していない	
ZA99000070	長さ 3.6m × 末口12cm	m3	28,000			皮むき加工していない	
ZA14120000	長さ 3.6m × 末口13~18cm	m3	28,000			皮むき加工していない	
ZA99000071	長さ 4.0m 以下 × 末口14~22cm	m3	28,000			皮むき加工していない	
ZA99000072	長さ 3.6~4.0m × 末口24cm	m3	30,000			皮むき加工していない	
ZA99000073	長さ 3.6~4.0m × 末口30cm	m3	30,000			皮むき加工していない	
ZA14150000	長さ 6.0m × 末口12cm	m3	36,000			皮むき加工していない	
ZA14160000	長さ 6.0m × 末口12~18cm	m3	36,000			皮むき加工していない	
ZA14300000	杉くい丸太 長さ 0.9~2.1m × 末口 9~12cm	m3	29,000			先端仕揃えを含む。	
Z006108008	長さ 2.4~5.0m × 末口 9~15cm	m3	30,000			先端仕揃えを含む。	
ZA41810000	杉丸太（ローリング加工） φ100mm以下	m3	64,600				
ZA41820000	φ110~150mm以下	m3	68,600				
ZA41830000	φ160mm以上	m3	80,300				
Z006102013	松丸太 長さ 2.0m × 末口 9~12cm	m3	26,500				
Z006102020	長さ 3.0m × 末口 9~12cm	m3	27,500				
ZA99000074	長さ 3.6~4.0m × 末口10.5~13cm	m3	27,500				
Z006102034	長さ 4.0m × 末口 9~12cm	m3	27,500				
ZA14220000	長さ 4.0m × 末口18cm	m3	27,500				
ZA99000075	長さ 4.0m × 末口14~22cm	m3	27,500				
ZA99000076	長さ 4.0m × 末口24~28cm	m3	29,500				
Z101333014	長さ 5.0m × 末口 9~12cm	m3	28,500				
Z101333015	長さ 6.0m × 末口 9~12cm	m3	28,500				
ZA14230000	長さ 6.0m × 末口14~18cm	m3	28,500				
ZA14240000	長さ 6.0m × 末口24cm	m3	30,500				
ZA14090000	止杭 長さ1.5m ×末口9cm（かご工用）	本					31.3月号

松くい丸太・切丸太・蛇かご用止杭

コード 建設部	品規 名格	単位	単 価			備 考	掲 載 刊行物
			4/1~				
Z006108003	松くい丸太 長さ 0.9~2.1m × 末口 9~18cm	m 3	28,500			先端仕揃えを含む。	
Z006108009	長さ 2.4~5.0m × 末口 9~18cm	m 3	29,500			先端仕揃えを含む。	
Z006108011	長さ 5.0~6.0m × 末口 9~18cm	m 3	30,500			先端仕揃えを含む。	
ZA14330000	切丸太(杉) 長さ 1.2m × 末口 6~10cm	本	150				
ZA14350000	長さ 1.5m × 末口 6~10cm	本	190				
Z006104001	長さ 1.8m × 末口 6cm	本					31.3月号
Z006104002	長さ 1.8m × 末口 7.5cm	本					31.3月号
ZA14360000	長さ 1.8m × 末口 9cm	本					31.3月号
Z006104003	長さ 2.0m × 末口 6cm	本					31.3月号
Z006104004	長さ 2.0m × 末口 7.5cm	本					31.3月号
Z006104005	長さ 2.0m × 末口 9cm	本					31.3月号
Z006104006	長さ 3.0m × 末口 6cm	本					31.3月号
Z006104008	長さ 4.0m × 末口 6cm	本					31.3月号
Z006104009	長さ 4.0m × 末口 9cm	本					31.3月号
ZA14561000	加圧式保存処理加工費 有機化合物系 (AAC)	m 3	47,000			透明色	
ZA14562000	加圧式保存処理加工費 金属系 (ACQ)	m 3	42,000			緑色~淡褐色	
ZA14130000	松丸太(蛇かご用止杭) 長さ 2.3m × 末口 9cm	本	540				
ZA14250000	長さ 2.4m × 末口 12cm	本	1,020				
ZA14270000	長さ 4.0m × 末口 12cm	本					31.3月号
ZA14320000	長さ 3.0m × 末口 15cm	本					31.3月号
Z101330101	松杭丸太 長1.8m 末口6cm	本					31.3月号
Z101330102	長2.5m 末口12cm	本					31.3月号
Z101330103	長3.2m 末口12cm	本					31.3月号

粗 朶 ・ 杉 間 伐 材

建設部 コード	品規 名格	単位	単 価			備 考	掲 載 刊 行 物
			4/1~				
Z101837001	粗 朶 L=3.0m 縄掛け周長0.64m	束	1,200				
Z101839001	帯 梢 L=3.0m 25本詰 (径 3cm)	束	3,300				
Z101838001	小 杭 L=0.9~1.2m 10本詰 (径 4cm)	束	2,000				
ZA14680000	杉間伐材 (皮はぎ材) 長さ 1.2m × 末口 6~11cm	本	250				
ZA14690000	長さ 1.5m × 末口 6~11cm	本	310				
ZA14700000	長さ 1.8m × 末口 6~11cm	本	350				

角 材 ・ 割 材 ・ 板 材

コード 建設部	品 規 名 格	単 位	単 価			備 考	掲 載 刊 行 物
			4/1~				
Z006111003	正 角 材 杉特1等 長さ 3.0m × 9cm × 9cm	m 3					31.3月号
Z006111004	杉 1 等 長さ 3.0m × 9cm × 9cm	m 3	42,000				
Z006111017	杉 1 等 長さ 4.0m × 9~10.5cm	m 3	42,000				
ZA14420000	杉 1 等 長さ 4.0m × 12cm × 12cm	m 3	42,000				
Z006113013	平 角 材 松 1 等 長さ3m 厚10.5~12cm 幅15cm	m 3	44,000				
Z006113007	松 1 等 長さ4m 厚10.5~12cm 幅15cm	m 3	44,000				
Z006113011	松 1 等 長さ4m 厚10.5cm 幅18~24cm	m 3	46,000				
Z006114002	正 割 材 杉特1等 長さ 3.0m 幅 4.5cm	m 3					31.3月号
Z006114009	杉特1等 長さ 4.0m 幅 6cm	m 3					31.3月号
ZA06114002	杉 1 等 長さ 3.0m 幅 4.5cm	m 3	43,000				
ZA14610000	杉 1 等 長さ 4.0m 幅 4.5cm	m 3	43,000				
Z006114007	杉 1 等 長さ 4.0m 幅 4.5~6cm	m 3	43,000				
Z006115002	平 割 材 杉 1 等 長さ1.8m 厚さ3cm 幅6cm	m 3	41,000				
Z006116015	板 材 杉特1等 長さ4m 厚1.3~1.5cm 幅7.9~9	m 3					31.3月号
ZA14370000	杉特1等 長さ4m 厚8.0cm 幅18.0cm	m 3	59,000				
ZA14390000	杉特1等 長さ4m以上 厚0.9cm 幅15~21cm	m 3	52,000				
Z101346011	杉特1等 長さ4m以上 厚1.2~1.8cm 幅15~21	m 3	52,000				
Z101346012	杉特1等 長さ4m以上 厚2.4cm 幅15~21cm	m 3					31.3月号
Z070015001	松特1等 長さ4m 厚2.4~3.0cm 幅21.0cm	m 3	47,000				
ZA49380000	杉バタ角材 長さ1.8~2.0m厚9~10cm幅9~10cm	m 3	40,000				

松 バ タ 角 材 ・ 棧 木

コード 建設部	品 規 名 格	単 位	単 価			備 考	掲 載 刊行物
			4/1~				
ZA14440000	松バタ角材 長3.0~4.0m 厚10cm 幅10cm	m3					31.3月号
Z006107001	棧木(杉) 長4.0m 厚3cm 幅6cm	m3					31.3月号

松 矢 板

コード 建設部	品名 規格	単位	単 価			備 考	掲 載 刊行物
			4/1~				
Z101337004	松矢板（一般用） 長2.0m 厚3~4.5cm 幅15cm以上	m ³	39,000				
Z101337002	長3~3.6m 厚3~4.5cm 幅15cm以上	m ³					31.3月号
Z101337006	長4.0m 厚3~4.5cm 幅15cm以上	m ³					31.3月号
Z101337007	長2.0m 厚3~4.5cm 幅12cm以上	m ³					31.3月号
Z101337003	長4.0m 厚5~6.0cm 幅15cm以上	m ³					31.3月号

⑦

油脂・燃料類

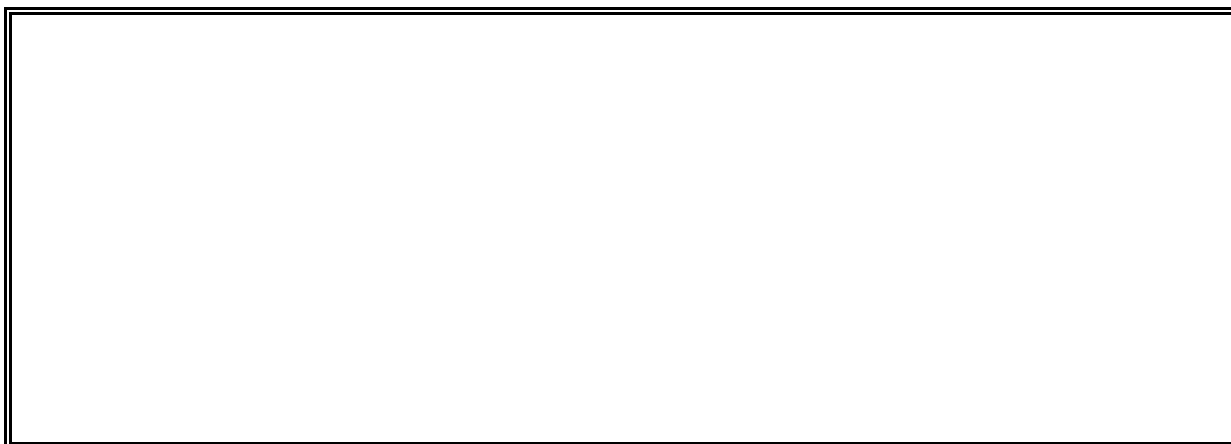

< 白紙 >

油 脂 ・ 燃 料 類

コード 建設部	品規 名 格	単 位	単 価			備 考	掲 載 刊 行 物
			4/1~	5/1~	6/1~		
Z006704001	ガソリン 無鉛 スタンド レギュラー	%					31.4月号
Z006706001	灯 油 白灯油	%				小型ローリー	元.5月号
Z006702002	軽 油 パトロール給油	%				軽油引取税(1%当り 32円10銭)を含む。	元.5月号
Z006702001	船舶用	%				軽油引取税(1%当り 32円10銭)を除く。	元.5月号
Z006700002	重 油 1種(A重油) ローリー	%					元.5月号
Z006714001	混 合 油 ガソリン20:オイル1	%	143				
ZA06714001	ガソリン25:オイル1	%	140				
Z006708001	プロパンガス ボンベ	kg					31.3月号
Z006710001	酸 素 ボンベ	m3	345				
Z006712001	アセチレン ボンベ	kg	1,230				
Z006716001	練 炭 高4号(14ヶ入り)	個	105				
ZA14750000	ウ ェ ス	kg	300				

油 脂 ・ 燃 料 類

コード 建設部	品規 名 格	単 位	単 価		備 考	掲 載 刊行物
			7/1~	8/1~		
Z006704001	ガソリン 無鉛 スタンド レギュラー	ℓ				元.7月号
Z006706001	灯 油 白灯油	ℓ			小型ローリー	元.7月号
Z006702002	軽 油 パトロール給油	ℓ			軽油引取税(1ℓ当り 32円10銭)を含む。	元.7月号
Z006702001	船舶用	ℓ			軽油引取税(1ℓ当り 32円10銭)を除く。	元.7月号
Z006700002	重 油 1種(A重油) ローリー	ℓ				元.7月号
Z006714001	混 合 油 ガソリン20:オイル1	ℓ	143			
ZA06714001	ガソリン25:オイル1	ℓ	140			
Z006708001	プロパンガス ボンベ	kg				
Z006710001	酸 素 ボンベ	m3				
Z006712001	アセチレン ボンベ	kg				
Z006716001	練 炭 高4号(14ヶ入り)	個				
ZA14750000	ウ エ ス	kg				

⑧

仮

設

材

J I S規格等の基準について

1, J I S G 3 5 2 5 ワイヤロープ

< 白紙 >

型 枠 材 ・ 足 場 材 (建 設 ・ 林)

コード 建設部	品 規	名 格	単 位	単 価			備 考	掲 載 刊 行 物
				4/1~				
ZA99000079	セパレーター D型 W1/2×100cm (無筋)		個					31.3月号
ZA99000078	D型 W1/2×50cm (鉄筋)		個					31.3月号
Z101542001	フォームタイ D型 250×12mm		本					31.3月号
ZA42790000	D型 L=300mm		本					31.3月号
Z006078001	剥離剤 型枠用		ℓ					31.3月号
Z101144003	薄鉄板 #28 平板0.4mm		m ²					31.3月号
ZA42710000	リップ溝形 100×50×20×3.2		m					31.3月号
ZA99000080	プラスチックコーン D型		個					31.3月号
Z006071001	キャットウォーク 取付けボルト(φ22mm)付		基					31.3月号
ZA14770000	足場パイプ STK500 φ48.6mm×2.4mm×1.5m		本					31.3月号
ZA46940000	化粧型枠 発泡ポリスチレン製 60×900×900		m ²					31.3月号

型 枠 材 ・ 足 場 材 (農)

コード 建設部	品 規 名 格	単 位	単 価			備 考	掲 載 刊 行 物
			4/1~				
ZA14870000	鋼製バタザイ リップ溝型鋼 75×45×2.3 SS400 相当	kg					31.3月号
ZA14880000	角パイプ 角60mm	kg	139				
Z101136001	鋼 板 t=1.6mm 熱延薄板	kg					31.3月号
Z101136002	t=2.3mm 熱延薄板	kg					31.3月号
Z101540001	剥 離 剤 木製用 (サンシリーズNO.15)	ℓ					31.3月号
Z101540002	鋼製用 (マジックコート)	ℓ					31.3月号
ZA14910000	モッコン メタル用	個					31.3月号
Z001350001	ワイヤーロープ 6 × 24A φ 6	m	130				
Z001350004	6 × 24A φ 10	m	181				
Z001350005	6 × 24A φ 12	m	234				
Z001350006	6 × 24A φ 14	m	285				
Z001350007	6 × 24A φ 16	m	350				
Z001350008	6 × 24A φ 18	m	429				
Z001350009	6 × 24A φ 20	m	539				
Z001350011	6 × 24A φ 24	m	735				
Z006851001	マニラロープ 中級12mm	kg					31.3月号
Z101539001	丸セパレーター B型 径 8mm 長さ 150mm	本					31.3月号
ZA14950000	B型 径 8mm 長さ 180mm	本					31.3月号
Z101539008	B型 径 9mm 長さ 200mm	本					31.3月号
Z101539003	B型 径 8mm 長さ 250mm	本					31.3月号
Z101539009	B型 径 9mm 長さ 500mm	本					31.3月号
Z101539004	B型 径 8mm 長さ 650mm	本					31.3月号
Z101539005	B型 径 8mm 長さ 850mm	本					31.3月号
Z101539006	B型 径 8mm 長さ1,300mm	本					31.3月号

ワイヤーロープ

コード 建設部	品名 規格	単位	単価			備考	掲載 刊行物
			4/1~				
	ワイヤーロープ						
Z701012003	(主索用) φ20mm 6×7 1号 A種 (C/L)	m	565				
Z701012004	φ22mm 6×7 1号 A種 (C/L)	m	676				
ZA15040000	φ24mm 6×7 1号 A種 (C/L)	m	787				
Z701012005	φ26mm 6×7 1号 A種 (C/L)	m	911				
Z701012006	φ28mm 6×7 1号 A種 (C/L)	m	1,050				
Z701012007	φ30mm 6×7 1号 A種 (C/L)	m	1,190				
ZA15080000	(荷上・エンドレス索用) φ 6mm 6×19 3号 A種 (0/0)	m	136				
ZA15090000	φ 8mm 6×19 3号 A種 (0/0)	m	155				
Z701012009	φ 9mm 6×19 3号 A種 (0/0)	m	175				
Z001350066	φ10mm 6×19 3号 A種 (0/0)	m	195				
Z701012010	φ12mm 6×19 3号 A種 (0/0)	m	240				
Z701012011	φ14mm 6×19 3号 A種 (0/0)	m	299				
Z701012012	φ16mm 6×19 3号 A種 (0/0)	m	370				
Z701012013	φ18mm 6×19 3号 A種 (0/0)	m	448				
Z701012014	φ20mm 6×19 3号 A種 (0/0)	m	559				
ZA15170000	φ22mm 6×19 3号 A種 (0/0)	m	663				

シート・土のう・ビニールフィルム・埋設シート・ホース等

コード 建設部	品規 名 格	単 位	単 価			備 考	掲 載 刊 行 物
			4/1~				
ZA44090000	防水シート ビニール 厚さ 0.4mm × 幅 1m	m	400				
ZA44100000	ビニール 厚さ 0.4mm × 幅 2m	m	800				
ZA44120000	ビニール 厚さ 0.5mm × 幅 1m	m	440				
ZA44130000	ビニール 厚さ 0.5mm × 幅 2m	m	880				
ZA44160000	ビニール 厚さ 1.0mm × 幅 2m	m	1,760				
Z006082001	土 の う 2号 60~62 × 48cm	枚					31.3月号
ZA42670000	特2号 70 × 48cm	枚					31.3月号
ZA42681000	大型土のう φ110×h108	枚					31.3月号
ZA42682000	W86×L86×h120	枚					31.3月号
ZA42683000	耐候性大型土のう φ110×h110 短期仮設対応(1年)	枚					31.3月号
ZA42683010	耐候性大型土のう φ110×h110 長期仮設対応(3年)	枚					31.3月号
Z101403001	植生土のう 種子・肥料付 40cm×60cm	枚					31.3月号
ZA14850000	麻 袋 養生用 60 × 90cm	枚	75				
ZA99000027	養生用 62 × 48cm	枚					31.3月号
ZA14860000	ビニールフィルム 0.1mm × 1.85m	m ²	83				
Z101064002	ビニールフィルム 0.1mm × 1.50m	m	145				
ZA14800000	埋設物表示シート 下水道用(ダブル) 幅150mm 50m 巻	m	135				
Z101429001	塩ビ送水ホース 径 50mm	m					31.3月号
Z004750001	径100mm	m					31.3月号
Z004750002	径150mm	m					31.3月号
Z004750003	径200mm	m					31.3月号
Z101571001	ビニール風管 リング式 φ300mm × 10m	m					31.3月号
ZA46960000	ペーパードレーン材(検知システム付) 幅94mm 厚2.6mm	m					31.3月号
ZA46970000	ペーパードレーンアンカー材 幅80mm 厚2.3mm 長160mm	個	100				

⑨ 火薬・ロッド及びビット類

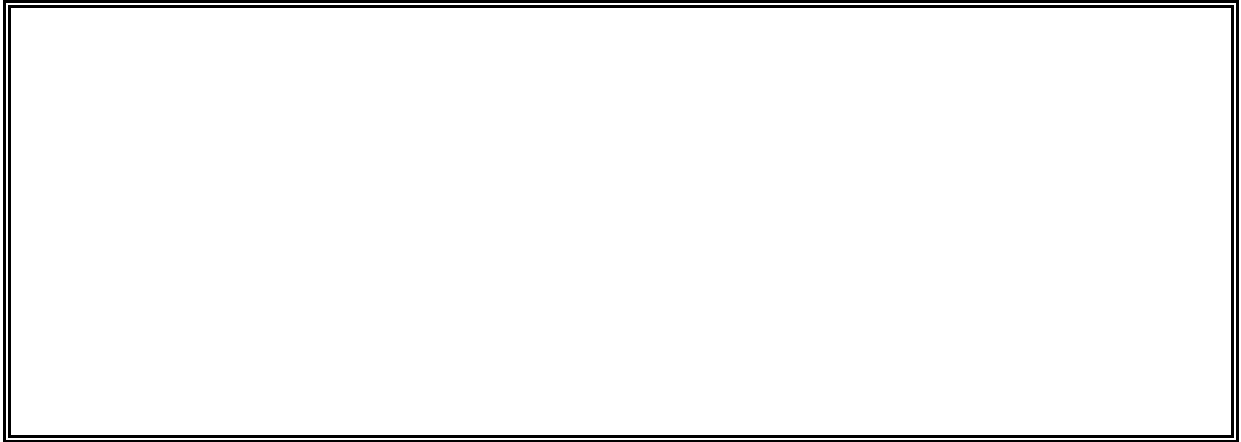
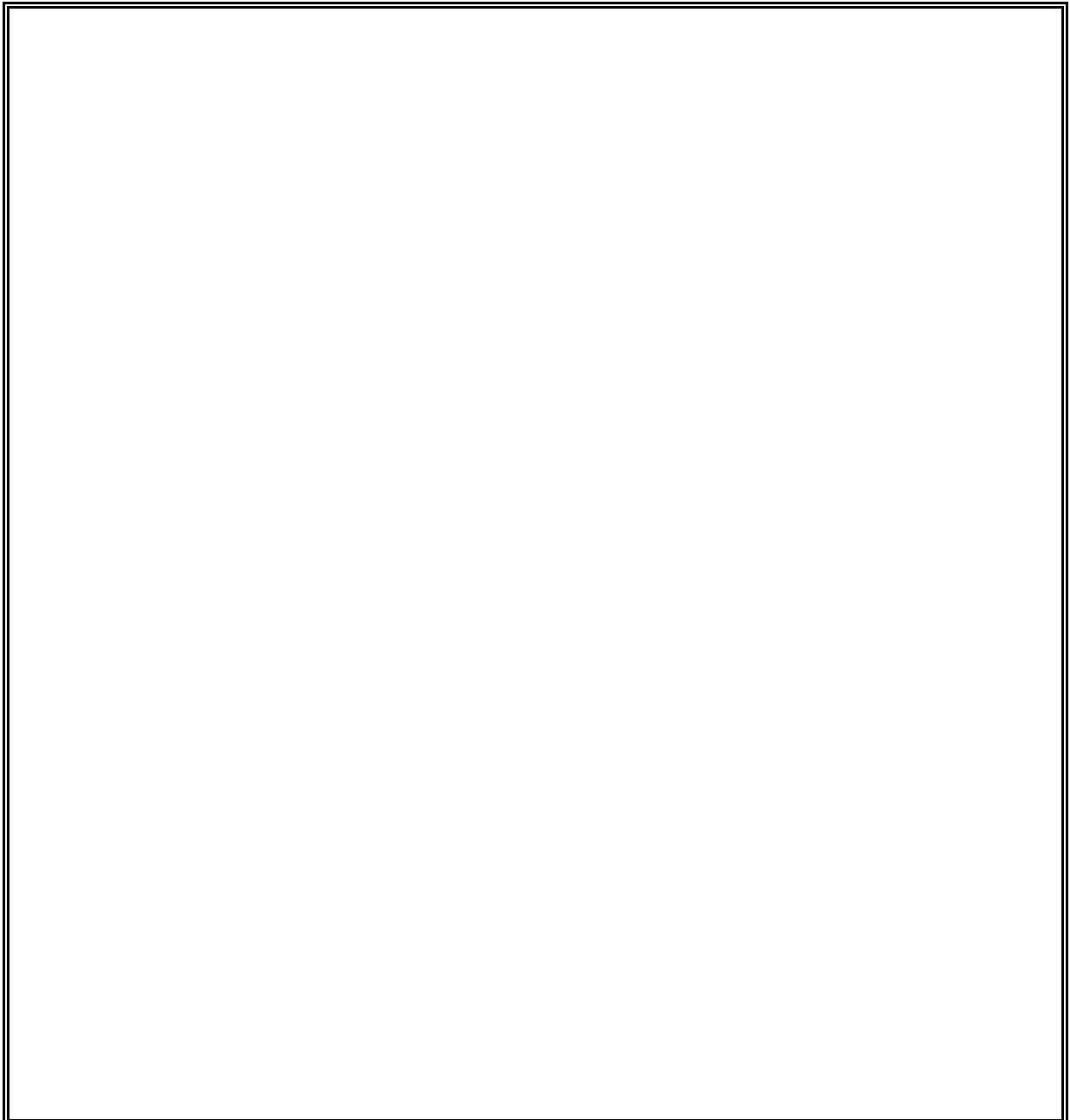
An empty rectangular box with a double-line border, intended for a drawing or diagram.A large empty rectangular box with a double-line border, intended for a drawing or diagram.

< 白紙 >

爆 薬 ・ 火 工 品 類 (1)

コード 建設部	品 規 名 格	単 位	単 価			備 考	掲 載 刊 行 物
			4/1~				
	産業用火薬						
Z101399002	ANFO バラ 超大口	kg	444				
Z004760021	バラ 大口	kg	608				
Z101399001	バラ 中口	kg	672				
Z004760024	バラ 小口	kg					31.3月号
ZA15360000	含水爆薬 スラリー 超大口	kg	1,073				
Z004766003	スラリー 大口	kg	1,233				
ZA15370000	スラリー 中口	kg	1,521				
Z004766004	スラリー 小口	kg					31.3月号
	超大口：1工事火薬使用量20t以上 (20t未満でも火薬庫を設置する場合)						
	大口：1工事火薬使用量5t以上20t未満 (20t以上でも火薬庫を設置しない場合)						
	中口：1工事火薬使用量 1t以上5t未満						
	小口：1工事火薬使用量 1t未満						

爆 薬 ・ 火 工 品 類 (2)

コード 建設部	品 規 名 格	単 位	単 価			備 考	掲 載 刊 行 物
			4/1~				
	火 工 品						
Z004768013	電気雷管 (6号瞬発) 6号瞬発 脚線3.0m付 超大口	個	220				
Z004768014	6号瞬発 脚線3.0m付 大口	個	284				
ZA41040000	6号瞬発 脚線3.0m付 中口	個	378				
Z004768032	電気雷管 (DSD 2~5段) DSD 2~5段 脚線3.0m付 小口	個					31.3月号
	超大口 : 1工事火薬使用量20t以上 (20t未満でも火薬庫を設置する場合)						
	大口 : 1工事火薬使用量5t以上20t未満 (20t以上でも火薬庫を設置しない場合)						
	中口 : 1工事火薬使用量 1t以上5t未満						
	小口 : 1工事火薬使用量 1t未満						

ロ ッ ド ・ ビ ッ ト 類 (1)

コード 建設部	品規 名 格	単 位	単 価			備 考	掲 載 刊行物
			4/1~				
Z006426001	テーパーロッド テハ°-ロッド 22 × 500mm	本					31.3月号
ZA15380000	テハ°-ロッド 22 × 600mm	本					31.3月号
Z006426002	テハ°-ロッド 22 × 800mm	本					31.3月号
Z006426003	テハ°-ロッド 22 × 1,100mm	本					31.3月号
ZA15390000	テハ°-ロッド 22 × 1,200mm	本					31.3月号
Z006426004	テハ°-ロッド 22 × 1,400mm	本					31.3月号
ZA15400000	テハ°-ロッド 22 × 1,500mm	本					31.3月号
Z006426005	テハ°-ロッド 22 × 1,700mm	本					31.3月号
ZA15410000	テハ°-ロッド 22 × 1,800mm	本					31.3月号
Z006426006	テハ°-ロッド 22 × 2,000mm	本					31.3月号
ZA15420000	テハ°-ロッド 22 × 2,100mm	本					31.3月号
Z006426007	テハ°-ロッド 22 × 2,300mm	本					31.3月号
ZA15430000	テハ°-ロッド 22 × 2,400mm	本					31.3月号
Z006426008	テハ°-ロッド 22 × 2,600mm	本					31.3月号
Z006426009	テハ°-ロッド 22 × 2,900mm	本					31.3月号
ZA42590000	中間ロッド 中間ロッド 32 × 3,000mm	本	30,500				
Z006424007	カービット カービット 22 × 32mm	個					31.3月号
Z006424008	カービット 22 × 34mm	個					31.3月号
Z006424009	カービット 22 × 36mm	個					31.3月号
Z006424010	カービット 22 × 38mm	個					31.3月号
Z006428005	クロスビット 22×38mm チップサイズ 6×10	個					31.3月号
Z101476001	クロスビット 32×65mm チップサイズ 11×16	個					31.3月号

ロ ッ ド ・ ビ ッ ト 類 (2)

コード 建設部	品規 名格	単位	単 価			備 考	掲 載 刊行物
			4/1~				
	トンネル用						
Z006429001	テーパークロスビット 25×38mm チップサイズ 8×12	個					31.3月号
Z006429002	25×42mm チップサイズ 8×12	個					31.3月号
Z006430001	シャンクスクリューロッド 32R	本					31.3月号
Z006431001	ジョイントスリーブ 32R	本					31.3月号
Z004444001	カッタービット RM8-25	個	9,540				

⑩

舗装用材

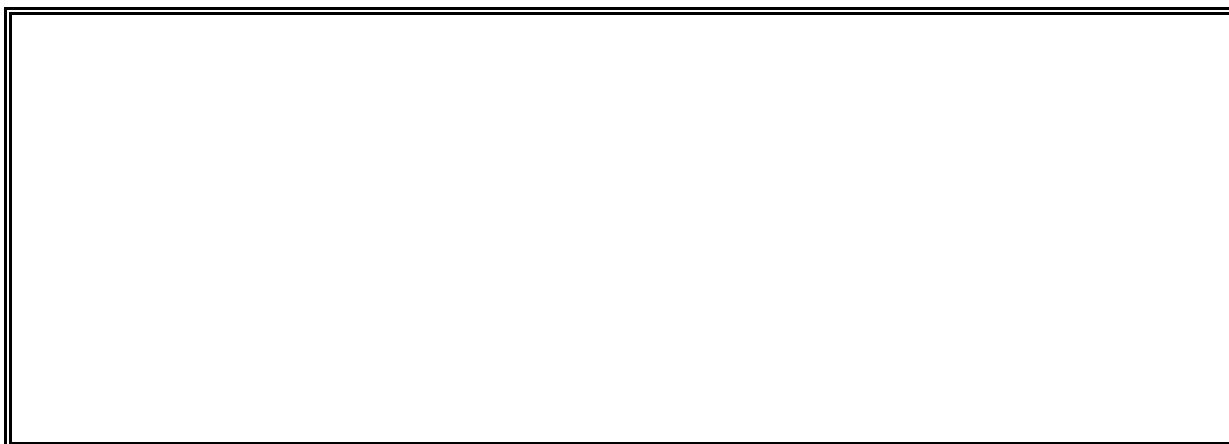

J I S規格等の基準について

1, J I S K 2 2 0 8 アスファルト乳剤

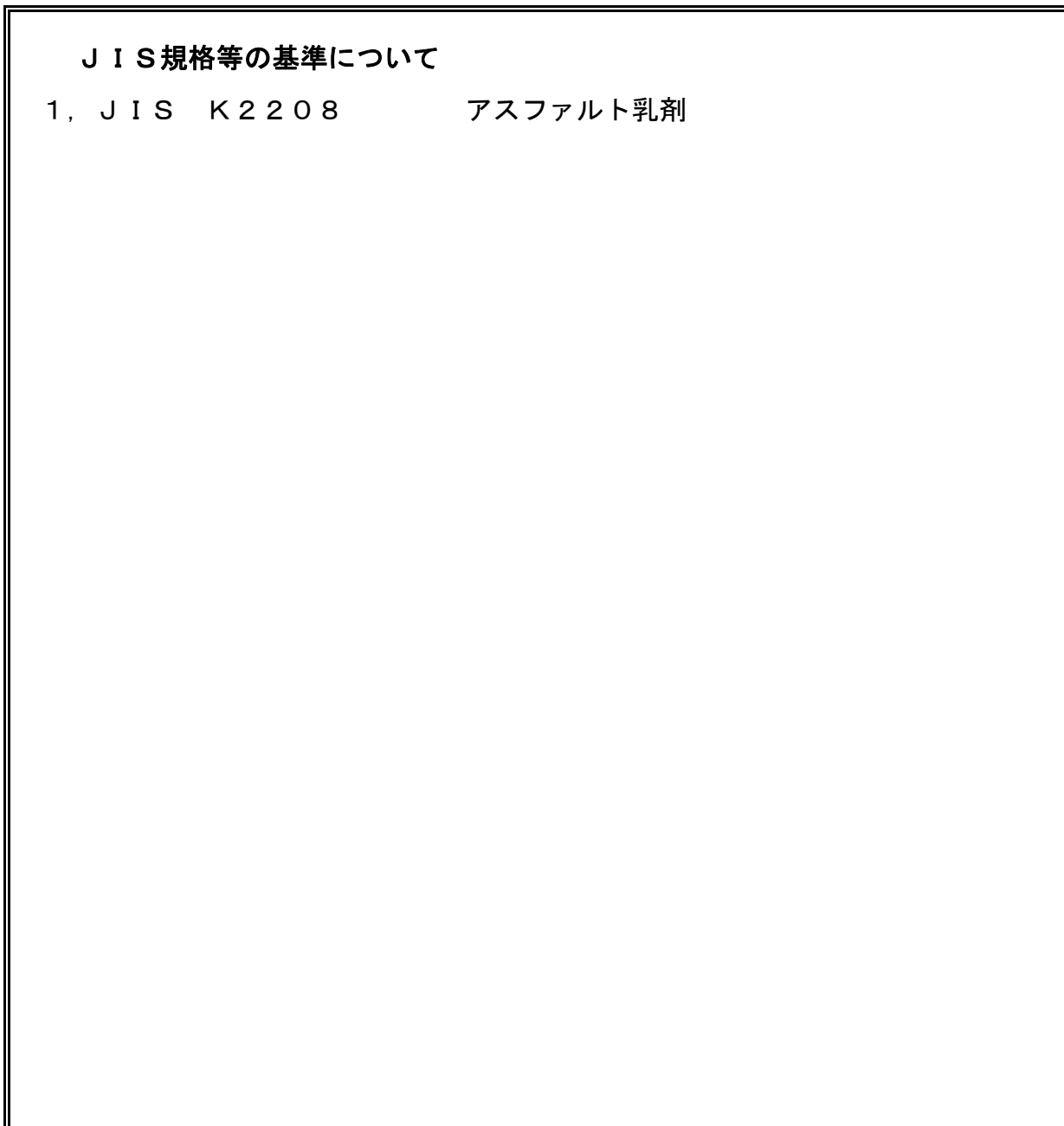

< 白紙 >

アスファルト類・塩化カルシウム・石粉

コード 建設部	品名 規格	単位	単価			備考	掲載 刊行物
			4/1~				
Z101291001	アスファルト乳剤 PK-1 (普通浸透用)	kg					31.3月号
ZA43470000	PK-2 (冬期浸透用)	kg					31.3月号
Z004130002	PK-3 (プライムコート用)	kg					31.3月号
Z004130003	PK-4 (タックコート用)	kg					31.3月号
Z004130004	ゴム入アスファルト乳剤 (カチオン系)	kg					31.3月号
Z101294001	路盤紙 幅 1m × 長 50m	m ²	34				
Z101293001	塩化カルシウム 25kg/袋	t	64,000				
Z709004001	セメント混合用乳剤 再生路盤用	kg					31.3月号
Z002160001	石粉 74μ 70%以上 ローリー	kg					31.3月号

鉄筋金網・目地金物（膨張，横収縮目地）

コード 建設部	品名	規格	単位	単価			備考	掲載 行物
				4/1~				
Z001452002	鉄筋金網	SD295A D 6 × 150	㎡					31.3月号
Z001452005		SD295A D13 × 100~250	t					31.3月号
ZA43500000	目地金物	膨張目地 舗装厚25cm	m	4,150			フェア、スリップパ、クロスパなど一式である。	
ZA43510000	(目地全延長当り)	膨張目地 舗装厚28cm	m	4,170			フェア、スリップパ、クロスパなど一式である。	
ZA43520000		膨張目地 舗装厚30cm	m	4,200			フェア、スリップパ、クロスパなど一式である。	
ZA43530000		横収縮目地 舗装厚25cm	m	3,560			フェア、スリップパ、クロスパなど一式である。	
ZA43540000		横収縮目地 舗装厚28cm	m	3,590			フェア、スリップパ、クロスパなど一式である。	
ZA43550000		横収縮目地 舗装厚30cm	m	3,610			フェア、スリップパ、クロスパなど一式である。	

图 - 1



图 - 2



図-3

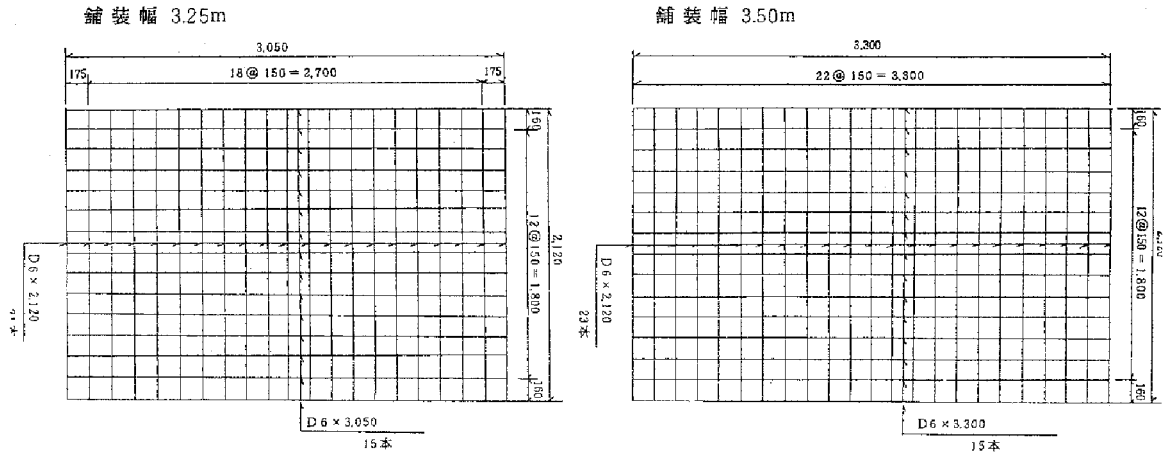

図-4 膨張目地

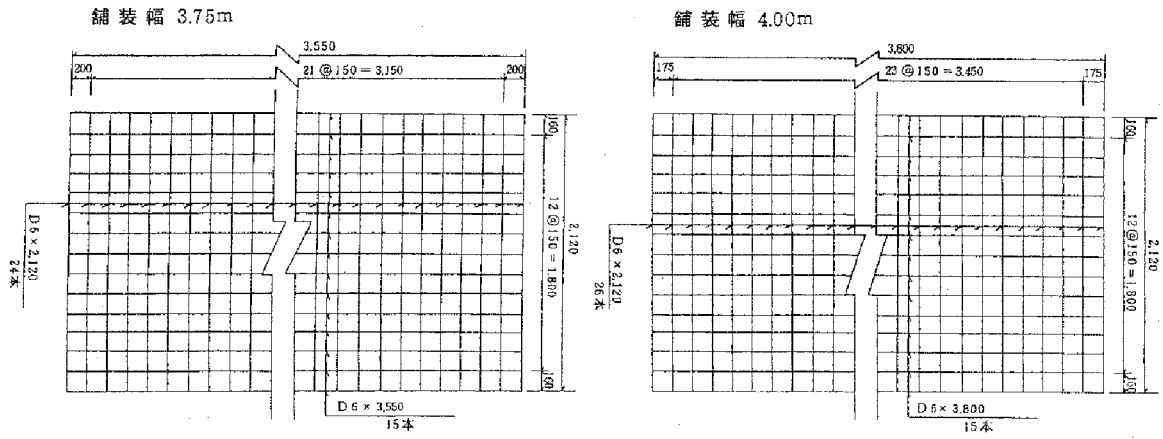

横収縮目地

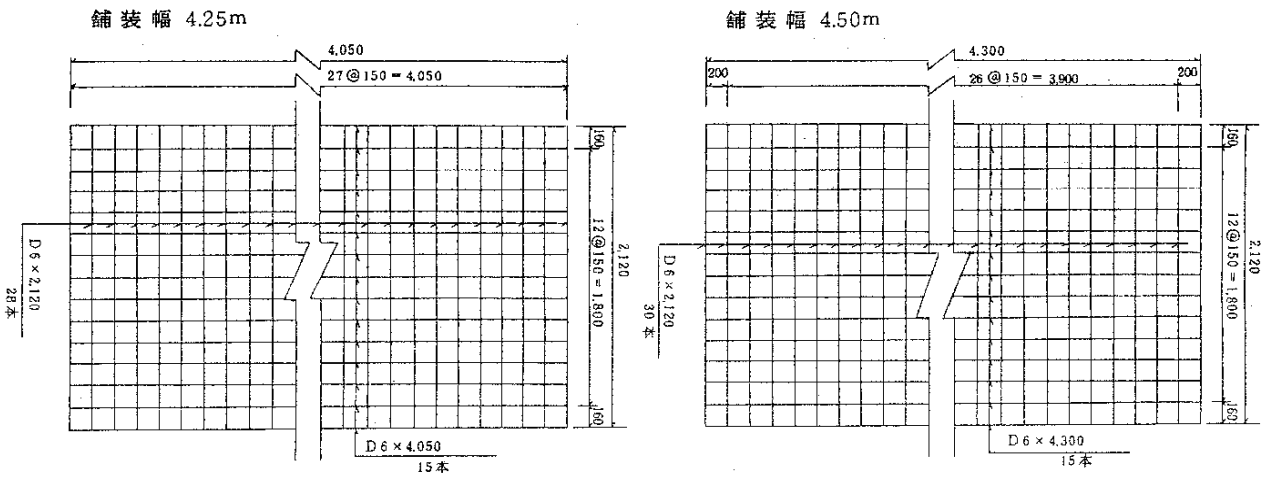
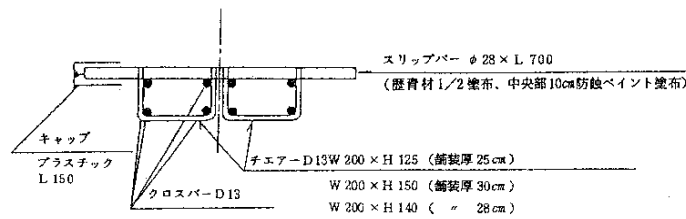

図-5 膨張目地及び横収縮目地のチェア間隔



目 地 金 物 (縦 目 地)

コード 建設部	品規 名格	単位	単 価			備 考	掲 載 刊行物
			4/1~				
	目地金物 (フェア、タイパ、クロス)						
ZA43560000	(ダミー目地) 縦目地2車線施工 舗装厚25cm	m	1,290				
ZA43570000	縦目地2車線施工 舗装厚28cm	m	1,300				
ZA43580000	縦目地2車線施工 舗装厚30cm	m	1,310				
ZA43590000	(突合せ目地) 縦目地1車線施工 舗装厚25cm	m	1,600				
ZA43600000	縦目地1車線施工 舗装厚28cm	m	1,600				
ZA43610000	縦目地1車線施工 舗装厚30cm	m	1,610				
ZA43620000	(タイパノのみ) 縦目地1車線施工 舗装厚25cm	m	1,280				
ZA43630000	縦目地1車線施工 舗装厚28cm	m	1,290				
ZA43640000	縦目地1車線施工 舗装厚30cm	m	1,300				

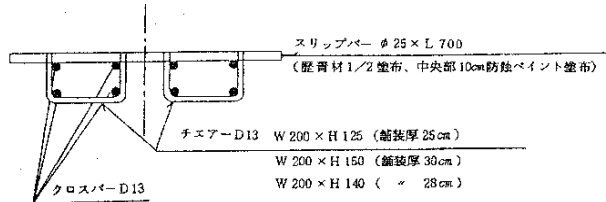
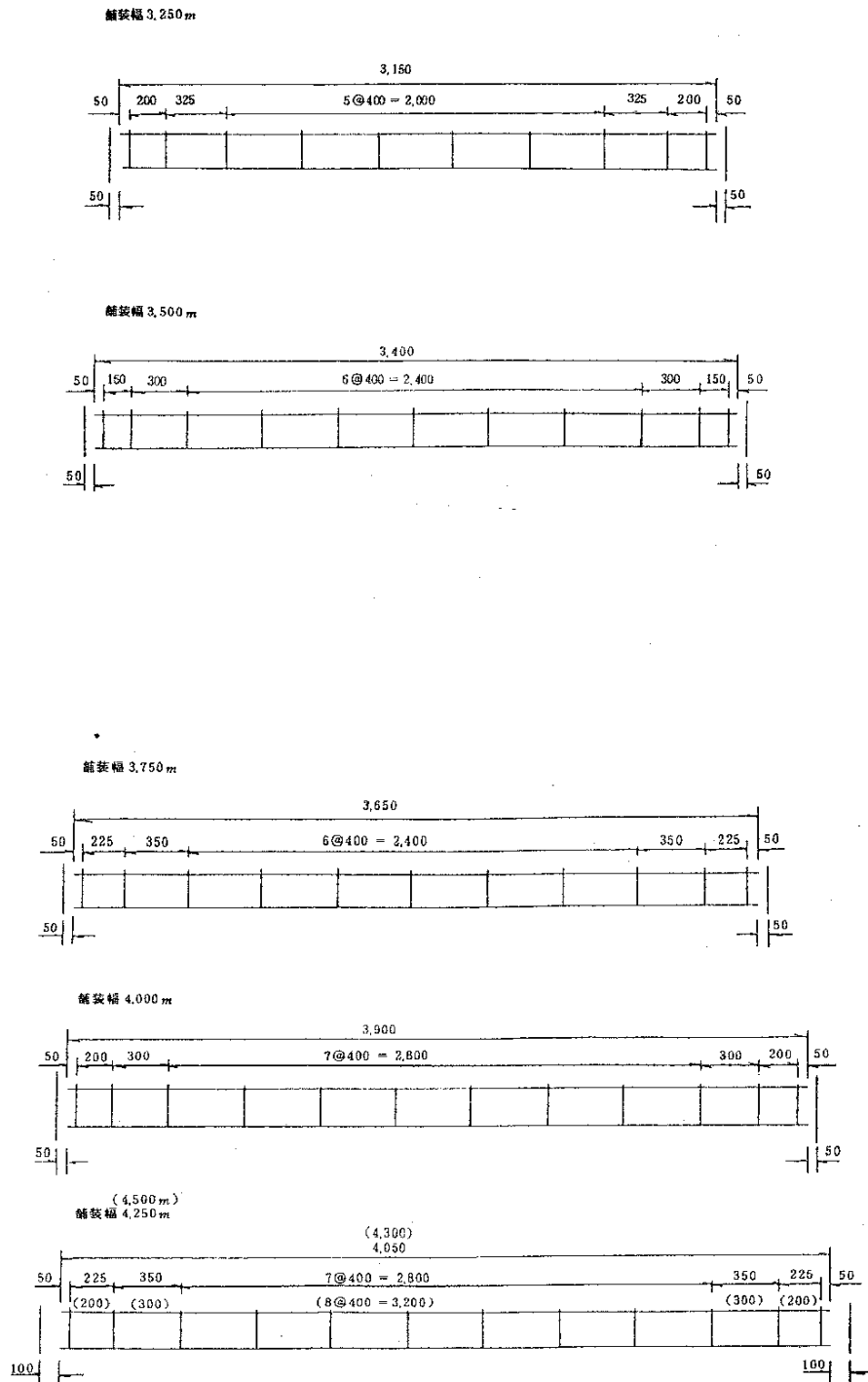
目地金物（踏掛版・緩衝版用）他

コード 建設部	品名 規格	単位	単価			備考	掲載 刊行物
			4/1~				
	目地金物 (フェア、タイプ、クロス)						
ZA43650000	踏掛版・緩衝版用 横ダミー目地 舗装厚30cm	m	3,070				
ZA43660000	(目地全延長当り) 横ダミー目地 舗装厚35cm	m	3,080				
ZA43670000	踏掛版用ダミー目地 縦目地2車線施工 舗装厚35cm	m	1,310				
ZA43680000	縦目地1車線施工 舗装厚35cm	m	1,670				
	※縦目地金物舗装厚30cm用は前ページと 同じ						
ZA43690000	摺付版用 横突合わせ目地 舗装厚28cm	m	5,000				
ZA43700000	横突合わせ目地 舗装厚30cm	m	5,020				
ZA43710000	横突合わせ目地 舗装厚35cm	m	5,040				
	※横ダミー目地金物は踏掛版用に同じ						
ZA43720000	摺付版用 縦ダミー目地 舗装厚15~21cm	m	1,280				
ZA43730000	(目地全延長当り) 縦ダミー目地 舗装厚15~23cm	m	1,280				
ZA43740000	縦ダミー目地 舗装厚15~30cm	m	1,290				
ZA43750000	縦ダミー目地 舗装厚15~35cm	m	1,300				
ZA43760000	縦突合せ目地 舗装厚15~21cm	m	1,590				
ZA43770000	縦突合せ目地 舗装厚15~23cm	m	1,600				
ZA43780000	縦突合せ目地 舗装厚15~30cm	m	1,600				
ZA43790000	縦突合せ目地 舗装厚15~35cm	m	1,610				
ZA43800000	緩衝版用 縦ダミー目地 舗装厚28~30cm	m	1,310				
ZA43810000	縦ダミー目地 舗装厚28~35cm	m	1,320				
ZA43820000	縦ダミー目地 舗装厚30~35cm	m	1,320				
ZA43830000	縦突合せ目地 舗装厚28~30cm	m	1,600				
ZA43840000	縦突合せ目地 舗装厚28~35cm	m	1,610				
ZA43850000	縦突合せ目地 舗装厚30~35cm	m	1,620				

図-6 縦目地

(1) 2車線施工の場合(ダミー目地)

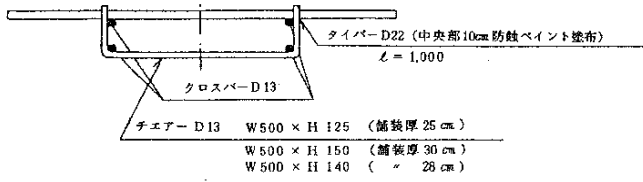

(2) 1車線施工の場合(突合せ目地)



図-7 踏掛版等横目地のチェア間隔



⑪

法面保護用材

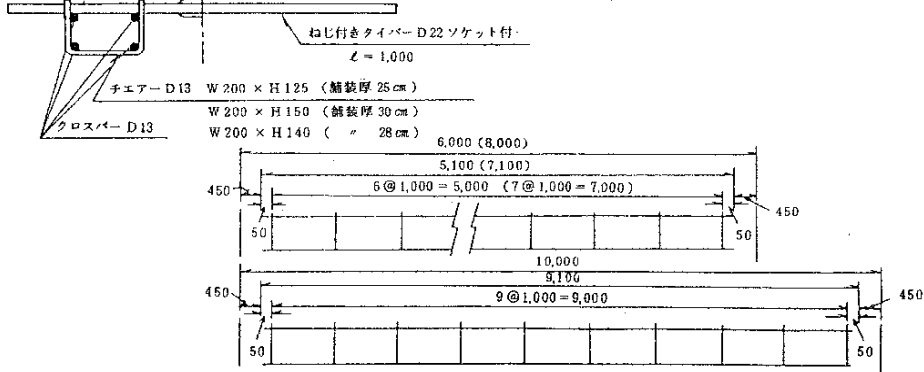
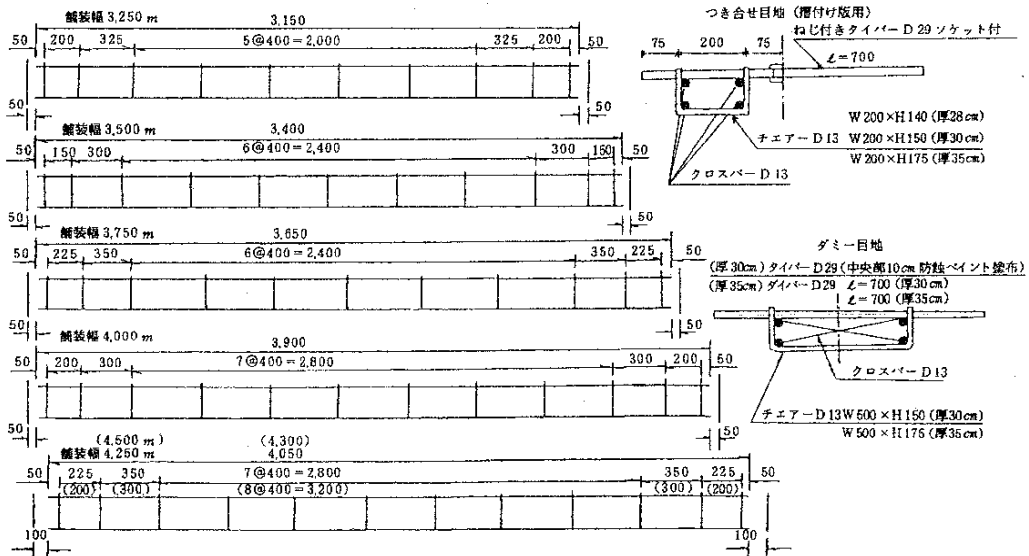
J I S規格等の基準について

- | | |
|--------------------|------|
| 1, J I S G 3 5 5 2 | 菱形金網 |
| 2, J I S G 3 5 5 4 | 亀甲金網 |

< 白紙 >

人 工 芝

コード 建設部	品 規 名 格	単 位	単 価			備 考	掲 載 刊行物
			4/1~				
Z101574002	人工芝（張芝用） 張芝用（ワラ付き）幅100cm	m 2					31.3月号
Z003008001	筋芝用 幅 7cm	m					31.3月号
Z003008002	筋芝用 幅10cm	m					31.3月号
Z003008003	筋芝用 幅15cm	m					31.3月号
Z101574001	人工張芝（ネット） 幅50cm程度	m 2					31.3月号

野 芝 ・ 改 良 剤 等

コード 建設部	品規 名 格	単 位	単 価			備 考	掲 載 刊行物
			4/1~				
Z003004001	高麗芝	m ²	510				
ZA15530000	野芝 目串含む	m ²	530				
ZA15540000	目串含まず	m ²	510				
Z003102001	目 串 竹製 15cm×100本/束	束	220				
Z101823001	養生材 ファイバー系	k g					31.3月号
Z101825001	安定剤 18kg 1缶詰め (樹脂系)	k g					31.3月号
Z101827001	土壌改良剤 種子吹付け用 (消石灰)	k g	19				
Z101824001	肥料 (法面緑化用) 有機質	k g	27				
Z101306001	無機質高度化成 N:P:K 15:15:15	k g					31.3月号
Z101307001	無機質普通化成 N:P:K 8:8:8	k g					31.3月号
ZA16070000	こもむしろ 緑化用 長さ20m×幅1.0m	m ²	100				
Z101826001	黒 土 ※	m ³	5,400				泥吹付等にそのまま使用可
ZA15620000	※※	m ³	3,900				公園等で使用する植土1.0 m ³ 当たりの価格

植 樹 用 材

コード 建設部	品規 名 格	単 位	単 価			備 考	掲 載 刊行物
			4/1~				
Z003200001	杉支柱丸太 長 0.6m 末口 6.0cm	本	170			ACQ加工	
Z003200006	長 0.6m 末口 7.5cm	本	220			ACQ加工	
Z003200007	長 0.75m 末口 7.5cm	本	290			ACQ加工	
Z003200002	長 0.9m 末口 6.0cm	本	260			ACQ加工	
Z003200005	長 1.8m 末口 6.0cm	本	470			ACQ加工	
Z003200011	長 1.8m 末口 7.5cm	本	580			ACQ加工	
Z003200012	長 2.1m 末口 7.5cm	本	700			ACQ加工	
ZA41020000	長 4.0m 末口 6.0cm	本	950			ACQ加工	
Z003200021	長 6.3m 中央径 6.0cm	本	2,100			ACQ加工	
Z003200022	長 7.2m 中央径 7.5cm	本	2,600			ACQ加工	
Z003200018	杉梢丸太 長 4.0m 末口 3cm	本	740			ACQ加工	
Z003200020	長 4.0m 末口 6cm	本	950			ACQ加工	
ZA99000100	竹 長 6.0m 径 4.0cm	本	420				

吹付用材・法面防護網(1)

コード 建設部	品名 規格	単位	単価			備考	掲載 刊行物
			4/1~				
ZA15660000	菱形金網(亜鉛引) φ2.0mm(#14) 網目25mm	m ²	870				
ZA15670000	φ2.0mm(#14) 網目32mm	m ²	528				
Z101162001	φ2.0mm(#14) 網目40mm	m ²	438				
Z001454001	φ2.0mm(#14) 網目50mm	m ²					31.3月号
Z001454002	φ2.0mm(#14) 網目56mm	m ²					31.3月号
Z001454003	φ2.6mm(#12) 網目50mm	m ²	580				
Z101162005	φ3.2mm(#10) 網目75mm	m ²					31.3月号
ZA15760000	(ビニール被覆) φ芯径1.8mm 外径2.6mm 網目25mm	m ²					31.3月号
ZA15770000	φ芯径1.8mm 外径2.6mm 網目32mm	m ²	970				
ZA15790000	亀甲金網(亜鉛引) φ0.9mm(#20) 網目10mm	m ²	703				
ZA15800000	φ0.9mm(#20) 網目13mm	m ²	579				
ZA15810000	φ0.9mm(#20) 網目16mm	m ²	315				
ZA15820000	φ1.0mm(#19) 網目16mm	m ²	348				
ZA15830000	φ1.0mm(#19) 網目26mm	m ²	200				
ZA15840000	φ1.0mm(#19) 網目40mm	m ²	147				
Z105098007	φ1.2mm 網目40mm	m ²					31.3月号
Z105098005	φ1.2mm 網目26mm	m ²					31.3月号
ZA15850000	(ビニール被覆) φ芯径0.6mm 外径0.85mm 網目16mm	m ²	234				
ZA15860000	φ芯径0.7mm 外径1.15mm 網目16mm	m ²	324				
ZA15870000	φ芯径1.0mm 外径1.50mm 網目16mm	m ²	743				
Z004770002	脚線(銅) 銅線 φ0.41~0.42mm	巻					31.3月号
ZA15640000	岩盤緑化基盤材 40・/袋	L	25				
ZA15650000	岩盤緑化用パーク堆肥 40・/袋	L	17				

吹付用材・法面防護網(2)

コード 建設部	品規 名格	単位	単 価			備 考	掲 載 刊行物
			4/1~				
Z003120001	アンカー釘 φ 9mm × 200mm	本					31.3月号
ZA15880000	φ 9mm × 250mm	本	35				
ZA15890000	φ 9mm × 400mm	本	53				
ZA15900000	φ 13mm × 250mm	本	67				
ZA15910000	φ 13mm × 300mm	本	82				
ZA15920000	φ 13mm × 350mm	本	96				
Z101784002	φ 13mm × 400mm	本					31.3月号
ZA15940000	φ 13mm × 600mm	本	154				
Z003120002	φ 16mm × 400mm	本					31.3月号
Z003122003	釘 φ 5mm × 150mm	本	3.70				
ZA15950000	繊維ネット ビニール・ホリエチレン製 10~12×5~8mm	m ²					31.3月号
ZA15960000	(フックアンカー付) ホリエチレン製φ2.4×30×30(土砂部)	m ²					31.3月号
ZA15970000	ホリエチレン製φ2.4×30×30(岩部)	m ²					31.3月号
ZA15980000	ホリエチレン製φ2.4×37.5×37.5(土砂部)	m ²					31.3月号
ZA15990000	ホリエチレン製φ2.4×37.5×37.5(岩部)	m ²					31.3月号
Z101295001	合成樹脂網 荒目(網目30mm)	m ²					31.3月号
Z101295002	(ネット柵工用) 細目(網目2.5mm)	m ²					31.3月号
Z101295003	BS(荒目30mm+細目2.5mm)	m ²					31.3月号
Z003121001	補助アンカーピン φ 9mm × 200mm	本					31.3月号

肥 料 類 (1)

コード 建設部	品名規格	単 位	単 価			備 考	掲 載 刊行物
			4/1~				
ZA16610000	一般肥料 硫 化 磷 安 (14:10:13) 20kg	袋	1,200				
ZA16620000	塩化加里 (K 60%) 20kg	袋					31.3月号
ZA16650000	タンカル 20kg	袋	350				
ZA16660000	ケイカル (けい酸生灰) 20kg	袋	440				
ZA16670000	硫 安 20kg	袋					31.3月号
ZA16680000	尿 素 20kg	袋					31.3月号
ZA16690000	石灰チッソ 20kg	袋	2,690				
ZA16700000	コンポスト 20kg	袋	330				
ZA16710000	生石灰 フレコン袋入り	t	23,000				大量使用の時(ローリー運搬)には適用しない。
Z101714001	消石灰 フレコン袋入り	t	25,000				大量使用の時(ローリー運搬)には適用しない。
ZA16730000	有機質樹皮堆肥 20kg/袋 40%	袋	480				
ZA16740000	高位泥炭乾燥 ミズゴケを含む 50%/袋	袋	880				
ZA16750000	植物活力剤 メネデル 20%/缶	缶					31.3月号
ZA16760000	農園芸用 ネニサンソ2号 100%/袋	袋	1,300				
ZA16770000	IB化成S1号 20kg/袋	袋	1,700				
ZA16780000	粒状固形肥料 N:P:K=6:4:3 粒径 3~6mm 15kg入	袋					31.3月号

肥 料 類 (2)

コード 建設部	品 名 規 格	単 位	単 価		備 考	掲 載 刊行物
			4/1~			
ZA16790000	固形肥料 N:P:K=6:4:3 (約1,250個入) 20kg入	袋				31.3月号
ZA16800000	N:P:K=3:6:4 (約1,250個入) 20kg入	袋				31.3月号
ZA16820000	鶏 糞 高熱処理乾燥 15kg/袋	袋	300			
ZA16830100	菜種油粕 20kg/袋	袋				31.3月号
ZA16840000	林業用肥料 複合ウツ'エ-ス (N23 P20) 15kg	袋	4,800			
Z003050001	新山特3号 (6:12:8) 15kg	k g				31.3月号
ZA16860000	山1号 (6:4:3) 20kg	袋	2,830			
ZA16870000	山3号 (3:6:4) 20kg	袋	3,010			
ZA16880000	森1号 (10:6:5) 15kg	袋	1,400			
ZA16890000	森3号 (8:9:5) 15kg	袋	1,540			
Z003050003	森11号 (15:10:7) 15kg	k g	120			

組立枠・カヤ簀・ワラ加工品・竹類

コード 建設部	品規 名格	単位	単 価			備 考	掲 載 刊行物
			4/1~				
Z105303001	組立枠 H90×L400×W290	個					31.3月号
Z105303002	H140×L400×W340	個					31.3月号
ZA16940000	カヤ簀 長さ2.1×幅2.1m (6列編)	枚	1,200				
ZA16950000	長さ4.0×幅1.2m (5列編)	枚	1,300				
ZA16960000	竹 簀 長さ4.0×幅1.2m (5列編)	枚	2,300				
ZA16970000	むしろ 毛3号 182×91cm	枚	200				
Z101422001	な わ φ 8mm	k g	220				
Z101422002	φ 10mm	k g	190				
ZA17000000	φ 12mm	k g	200				
ZA99000108	棕呂なわ φ 3mm×20m	房	150				
ZA17010000	ワ ラ L=60cm以上	k g	80				
ZA17030000	真 竹 L=4.5m以上 目通径 6~8cm	本	350				
ZA17040000	真竹割竹 L=5.0m以上 φ 6~8cm 2ツ割り	本	300				
ZA17050000	唐 竹 L=5~7m 目通径φ3~5.5cm 8本束	束	4,000				
ZA17060000	止め串 長さ(竹製)先端鍵付き	本	60				

⑫

区画線用材

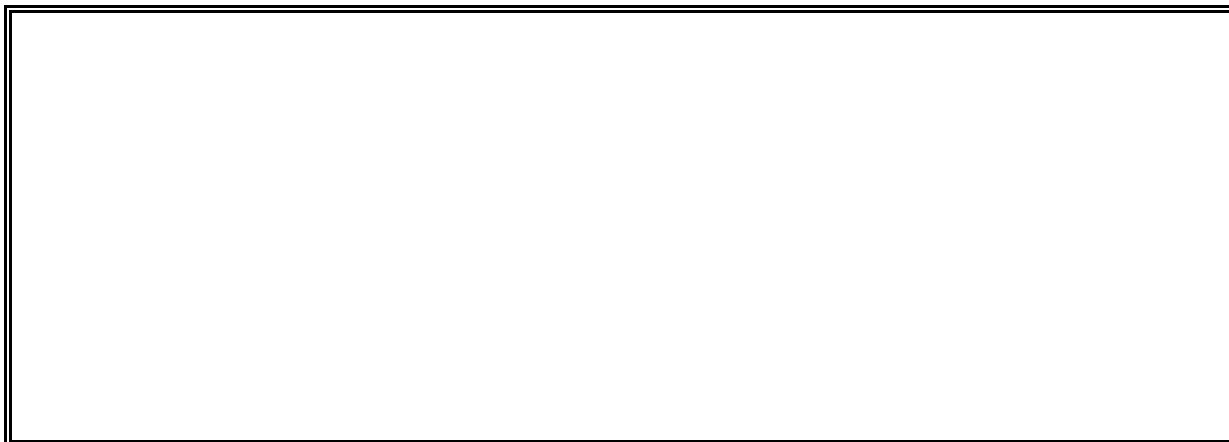

J I S規格等の基準について

- | | |
|--------------------|------------|
| 1, J I S K 5 6 6 5 | トラフィックペイント |
| 2, J I S R 3 3 0 1 | ガラスビーズ |

< 白紙 >

ペ イ ン ト ・ ビ ー ズ 類

コード 建設部	品 規 名 格	単 位	単 価			備 考	掲 載 刊行物
			4/1~				
	トラフィックペイント (溶剤型)						
Z004350007	常 温 型 (JIS K5665) 1種B (ビーズ含まず) 白	L					31.3月号
Z004350013	1種B (") 黄 (鉛・カドミウム)	L					31.3月号
Z004350005	加 熱 型 (JIS K5665) 2種B (ビーズ含まず) 白	L					31.3月号
Z004350017	2種B (") 黄 (鉛・カドミウム)	L					31.3月号
Z004350001	溶 融 型 (JIS K5665) 3種1号 (ビーズ15~18%) 白	kg					31.3月号
Z004350002	3種1号 (ビーズ15~18%) 黄	kg					31.3月号
Z004350009	3種1号 (ビーズ15~18%) 黄 鉛・カドミウム	kg					31.3月号
Z004350003	3種2号 (ビーズ20~23%) 白	kg					31.3月号
	トラフィックペイント (水性型)						
Z004350010	常 温 型 (JIS K5665) 1種A 白	L					31.3月号
Z004350012	1種A 黄 (鉛・カドミウム)	L					31.3月号
Z004350014	加 熱 型 (JIS K5665) 2種A 白	L					31.3月号
Z004350016	2種A 黄 (鉛・カドミウム)	L					31.3月号
Z101846001	シンナー 区画線用	L	290				
Z004354001	プライマー 区画線用	kg					31.3月号
Z004354002	接着用プライマー 区画線用 コンクリート舗装用	kg					31.3月号
Z004352001	ガラスビーズ 0.106~0.850mm	kg					31.3月号

< 白紙 >

⑬

防 護 柵 類

適用について

- 1, 名称は、旧基準(S47.10防護柵設置要綱)で標記している。
なお最新基準は、H20.1月防護柵の設置基準・同解説である。

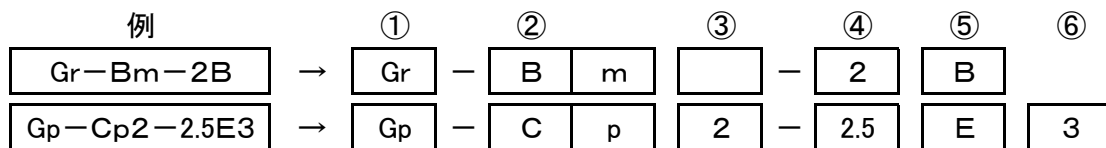

①形式

Gr:ガードレール

Gc:ガードケーブル

Gp:ガードパイプ

Gb:ボックスビーム

②種別

A種:強度 130kJ以上

B種:強度 60kJ以上

C種:強度 45kJ以上

添字

無:路側用

m:分離帯用

p:歩道用

③積雪ランク 5年再現最大積雪深

1 : 1m以下(標準型を使用)

2 : 1mを超え2m以下

3 : 2mを超え3m以下

4 : 3mを超え4m以下

5 : 4mを超え5m以下

④支柱間隔

⑤埋設区分

E:土中用

B:構造物用

⑥ビーム本数

3:ビーム本数が2本

4:ビーム本数が3本

ガードレール（塗装品）(1)

コード 建設部	品規	名 格	単 位	単 価		備 考	掲 載 刊 行 物
				4/1~			
	ガードレール						
	(路側用)						
Z004220003	土中用 Gr-B-4E	塗装	m			塗装品：亜鉛メッキ（付着量両面275g/m ² 以上）	31.3月号
Z004220004	Gr-B-4ES	塗装	m			塗装品：亜鉛メッキ（付着量両面275g/m ² 以上）	31.3月号
Z004220005	Gr-C-4E	塗装	m			塗装品：亜鉛メッキ（付着量両面275g/m ² 以上）	31.3月号
Z004220006	Gr-C-4ES	塗装	m			塗装品：亜鉛メッキ（付着量両面275g/m ² 以上）	31.3月号
Z004220010	コンクリート用 Gr-B-2B	塗装	m			塗装品：亜鉛メッキ（付着量両面275g/m ² 以上）	31.3月号
Z004220011	Gr-B-2BS	塗装	m			塗装品：亜鉛メッキ（付着量両面275g/m ² 以上）	31.3月号
Z004220012	Gr-C-2B	塗装	m			塗装品：亜鉛メッキ（付着量両面275g/m ² 以上）	31.3月号
Z004220013	Gr-C-2BS	塗装	m			塗装品：亜鉛メッキ（付着量両面275g/m ² 以上）	31.3月号
	※価格には袖ビーム及び付属部品（ボルト、ナット等）一式を含む。						
	設計総延長が21m以上の場合に適用する。						
	袖ビームも延算の対象とする。						
	塗装品・・・亜鉛メッキ（付着量両面275g/m ² 以上）に塗装仕上げしたもの。						
	厚メッキ品・・・溶融亜鉛メッキ（片面550g/m ² 以上）仕上げしたもの。						

ガードレール（塗装品）(2)

コード 建設部	品規 名称	単位	単 価			備 考	掲 載 刊行物
			4/1~				
	ガードレール						
	(景観型)						
ZA70001010	土中用 Gr-B-4E 塗装	m				塗装色（茶色） 材料込み工事価格	31.3月号
ZA70001020	Gr-B-4ES 塗装	m				塗装色（茶色） 材料込み工事価格	31.3月号
ZA70001030	Gr-C-4E 塗装	m				塗装色（茶色） 材料込み工事価格	31.3月号
ZA70001040	Gr-C-4ES 塗装	m				塗装色（茶色） 材料込み工事価格	31.3月号
ZA70001050	コンクリート用 Gr-B-2B 塗装	m				塗装色（茶色） 材料込み工事価格	31.3月号
ZA70001060	Gr-B-2BS 塗装	m				塗装色（茶色） 材料込み工事価格	31.3月号
ZA70001070	Gr-C-2B 塗装	m				塗装色（茶色） 材料込み工事価格	31.3月号
ZA70001080	Gr-C-2BS 塗装	m				塗装色（茶色） 材料込み工事価格	31.3月号

ガードレール（塗装品）(3)

コード 建設部	品名	規格	単位	単価			備考	掲載 刊行物
				4/1~				
	曲げ加工限度							
ZA44650000	ビーム曲げ加工費 厚板 4.0mm 半径6m 以上 70m 以下		枚					31.3月号
ZA44660000	厚板 3.2mm 半径5m 以上 40m 以下		枚					31.3月号
ZA44670000	厚板 2.3mm 半径5m 以上 30m 以下		枚					31.3月号
ZA44671000	標準支柱より長い支柱割増額 A, S(φ139.8)		本					31.3月号
ZA44672000	標準支柱より長い支柱割増額 B, C(φ114.3)		本					31.3月号

ガードレール（厚メッキ）

コード 建設部	品 規	名 格	単 位	単 価		備 考	掲 載 刊 行 物
				4/1~			
	ガードレール						
	(路側用)						
Z004220017	土 中 用 Gr-B-4E	厚メッキ	m			厚メッキ品：溶融亜鉛メッキ (片面550g/m2以上)	31.3月号
Z004220018	Gr-B-4ES	厚メッキ	m			厚メッキ品：溶融亜鉛メッキ (片面550g/m2以上)	31.3月号
Z004220022	コンクリート用 Gr-B-2B	厚メッキ	m			厚メッキ品：溶融亜鉛メッキ (片面550g/m2以上)	31.3月号
Z004220023	Gr-B-2BS	厚メッキ	m			厚メッキ品：溶融亜鉛メッキ (片面550g/m2以上)	31.3月号

ガードレール部材（塗装品）

コード 建設部	品規 名 格	単 位	単 価			備 考	掲 載 刊行物
			4/1~				
	ガードレール部材 板厚 幅 長(mm) 重量(kg)						
ZA17110000	直ビーム B型 3.2×350×4,330 - 45.5	枚				設計延長が21m未満の場合 に適用する	31.3月号
ZA17070000	B型 3.2×350×2,330 - 24.5	枚				設計延長が21m未満の場合 に適用する	31.3月号
ZA17090000	B型 3.2×350×2,360 - 24.8	枚				設計延長が21m未満の場合 に適用する	31.3月号
ZA17150000	C型 2.3×350×4,330 - 32.9	枚				設計延長が21m未満の場合 に適用する	31.3月号
ZA17130000	C型 2.3×350×2,330 - 17.7	枚				設計延長が21m未満の場合 に適用する	31.3月号
ZA17140000	C型 2.3×350×2,360 - 17.9	枚				設計延長が21m未満の場合 に適用する	31.3月号
ZA17170000	袖ビーム B・C型 2.3×382× 660 - 6.56	枚				設計延長が21m未満の場合 に適用する	31.3月号
	肉厚 径 長(mm) 重(kg)						
ZA17200000	直支柱 B-4E 4.5×114.3×2,200- 27.4	本				設計延長が21m未満の場合 に適用する	31.3月号
ZA17250000	Bp-2E 4.5×114.3×2,300- 27.4	本				設計延長が21m未満の場合 に適用する	31.3月号
ZA17240000	C-4E 4.5×114.3×2,100- 26.1	本				設計延長が21m未満の場合 に適用する	31.3月号
ZA17270000	Cp-2E 4.5×114.3×2,200- 26.1	本				設計延長が21m未満の場合 に適用する	31.3月号
ZA17180000	B-2B 4.5×114.3×1,100- 13.8	本				設計延長が21m未満の場合 に適用する	31.3月号
ZA17220000	C-2B 4.5×114.3×1,100- 13.8	本				設計延長が21m未満の場合 に適用する	31.3月号
ZA17480000	笠木 A・B・C 3.2×150× 50×2,000- 12.2	枚				設計延長が21m未満の場合 に適用する	31.3月号
ZA17510000	A・B・C 3.2×150× 50×4,000- 24.4	枚				設計延長が21m未満の場合 に適用する	31.3月号

ガードレール部材 (厚メッキ)

コード 建設部	品規 名 格	単 位	単 価			備 考	掲 載 刊 行 物
			4/1~				
	ガードレール部材 板厚 幅 長(mm) 重量(kg)						
ZA17120000	直ビーム B型 3.2×350×4,330 - 46.8	枚				設計延長が21m未満の場合 に適用する	31.3月号
ZA17080000	B型 3.2×350×2,330 - 25.2	枚				設計延長が21m未満の場合 に適用する	31.3月号
ZA17100000	B型 3.2×350×2,360 - 25.5	枚				設計延長が21m未満の場合 に適用する	31.3月号
ZA17160000	袖ビーム B型 3.2×382× 660 - 9.42	枚				設計延長が21m未満の場合 に適用する	31.3月号
	肉厚 径 長(mm) 重(kg)						
ZA17210000	直支柱 B-4E 4.5×114.3×2,200- 28.0	本				設計延長が21m未満の場合 に適用する	31.3月号
ZA17260000	Bp-2E 4.5×114.3×2,300- 28.0	本				設計延長が21m未満の場合 に適用する	31.3月号
ZA17190000	B-2B 4.5×114.3×1,100- 14.2	本				設計延長が21m未満の場合 に適用する	31.3月号
ZA17230000	C-2B 4.5×114.3×1,100- 14.2	本				設計延長が21m未満の場合 に適用する	31.3月号
ZA17490000	笠木 A・B・C 3.2×150× 50×2,000- 12.6	本				設計延長が21m未満の場合 に適用する	31.3月号
ZA17520000	A・B・C 3.2×150× 50×4,000- 25.1	本				設計延長が21m未満の場合 に適用する	31.3月号
ZA17500000	A・B・C 3.2×150× 50×2,150- 13.5	本				設計延長が21m未満の場合 に適用する	31.3月号
ZA17530000	A・B・C 3.2×150× 50×4,150- 26.1	本				設計延長が21m未満の場合 に適用する	31.3月号

ガードレール部材（塗装、厚メッキ共通）

コード 建設部	品規 名 格	単 位	単 価			備 考	掲 載 刊行物
			4/1~				
ZA17440000	ブラケット 4.5×70×31×300	個				設計延長が21m未満の場合に適用する	31.3月号
ZA17470000	ボルト・ナット B・C用 (M20×145)	本				設計延長が21m未満の場合に適用する	31.3月号
ZA17450000	A・B・C・S用 (M16×35)	本				設計延長が21m未満の場合に適用する	31.3月号
ZA17550000	スコッチテープ φ139.8用（黄色）	枚	273			設計延長が21m未満の場合に適用する	
ZA17540000	φ114.3用（黄色）	枚	234			設計延長が21m未満の場合に適用する	
ZA17560000	デリネーター 防護柵用両面 φ70mm	個				設計延長が21m未満の場合に適用する	31.3月号
ZA17580000	アンカーボルト 橋梁用 (M22×140)	本				設計延長が21m未満の場合に適用する	31.3月号

ガードレール（耐雪型）(1)

コード 建設部	品規 名 格	単 位	単 価			備 考	掲 載 刊 行 物
			4/1~				
	ガードレール						
ZA44530000	(耐雪型) Gr-B2-4E 塗装	m					31.3月号
ZA44540000	Gr-B3-3E 塗装	m					31.3月号
ZA44550000	Gr-B4-2E 塗装	m					31.3月号
ZA44560000	Gr-B2-2B 塗装	m					31.3月号
ZA44570000	Gr-B3-2B 塗装	m					31.3月号
ZA44580000	Gr-B4-2B 塗装	m					31.3月号
Z101783007	Gr-C2-3E 塗装	m					31.3月号
Z101783008	Gr-C3-2E 塗装	m					31.3月号
Z101783009	Gr-C2-2B 塗装	m					31.3月号
Z101783010	Gr-C3-2B 塗装	m					31.3月号
ZA44590000	Gr-B2-4E 厚メッキ	m					31.3月号
ZA44600000	Gr-B3-3E 厚メッキ	m					31.3月号
ZA44610000	Gr-B4-2E 厚メッキ	m					31.3月号
ZA44620000	Gr-B2-2B 厚メッキ	m					31.3月号
ZA44630000	Gr-B3-2B 厚メッキ	m					31.3月号
ZA44640000	Gr-B4-2B 厚メッキ	m					31.3月号
	※価格には袖ビーム及び付属部品 (ボルト、ナット等)一式を含む。						
	設計総延長が21m以上の場合に適用する。						
	袖ビームも延算の対象とする。						
	塗装品・・・亜鉛メッキ(付着量両面275g/m2以上)に塗装仕上げしたもの。						
	厚メッキ品・・・溶融亜鉛メッキ(片面550g/m2以上)仕上げしたもの。						
	耐雪型部材						
ZA17590000	ビーム 3.2 × 350 × 3,330 塗装	枚					31.3月号
ZA17600000	3.2 × 350 × 3,330 厚メッキ	枚					31.3月号
ZA17610000	ブラケット 6.0 × 120 × 300 塗装	個					31.3月号
ZA17620000	6.0 × 120 × 300 厚メッキ	個					31.3月号
ZA17630000	補強金具 6.0 × 75.5 × 300 塗装	個					31.3月号
ZA17640000	(ボルト・ナットを含む) 6.0 × 75.5 × 300 厚メッキ	個					31.3月号

ガードレール (耐雪型) (2)

コード 建設部	品規 名 格	単 位	単 価			備 考	掲 載 刊 行 物
			4/1~				
	ガードレール (景観型)						
ZA70001110	(耐雪型) Gr-B2-4E 塗装	m				塗装色 (茶色) 材料込み工事価格	31.3月号
ZA70001120	Gr-B3-3E 塗装	m				塗装色 (茶色) 材料込み工事価格	31.3月号
ZA70001130	Gr-B4-2E 塗装	m				塗装色 (茶色) 材料込み工事価格	31.3月号
ZA70001140	Gr-B2-2B 塗装	m				塗装色 (茶色) 材料込み工事価格	31.3月号
ZA70001150	Gr-B3-2B 塗装	m				塗装色 (茶色) 材料込み工事価格	31.3月号
ZA70001160	Gr-B4-2B 塗装	m				塗装色 (茶色) 材料込み工事価格	31.3月号
ZA70001170	Gr-C2-3E 塗装	m				塗装色 (茶色) 材料込み工事価格	31.3月号
ZA70001180	Gr-C3-2E 塗装	m				塗装色 (茶色) 材料込み工事価格	31.3月号
ZA70001190	Gr-C2-2B 塗装	m				塗装色 (茶色) 材料込み工事価格	31.3月号
ZA70001200	Gr-C3-2B 塗装	m				塗装色 (茶色) 材料込み工事価格	31.3月号

ガードケーブル路側用一式（塗装品）

コード 建設部	品規 名称	単位	単価			備考	掲載 行物
			4/1~				
	土中用						
Z004226006	中間支柱構成 B種 114.3×4.5×2,370	本				ブラケット一式含む	31.3月号
Z004226010	C種 114.3×4.5×2,140	本				ブラケット一式含む	31.3月号
ZA17730000	端末支柱 B種 114.3×4.5×1,320	本				索端金具一式含む	31.3月号
ZA17750000	(埋込式) C種 114.3×4.5×1,140	本				索端金具一式含む	31.3月号
ZA17770000	(アンカーボルト式) B種 114.3×4.5× 902	本				索端金具一式含む	31.3月号
ZA17790000	C種 114.3×4.5× 772	本				索端金具一式含む	31.3月号
	コンクリート用						
Z004227006	中間支柱構成 B種 114.3×4.5×1,270	本				ブラケット一式含む	31.3月号
Z004227010	C種 114.3×4.5×1,140	本				ブラケット一式含む	31.3月号
ZA17850000	中間端末支柱 B種 5.0×165.2×1,485	本					31.3月号
ZA17870000	(デルタ型) C種 4.5×139.8×1,365	本					31.3月号
	端末支柱、ケーブル構成は土中用と同価格とする。						

ガードケーブル路側用一式（厚メッキ）

コード 建設部	品規 名 格	単 位	単 価			備 考	掲 載 刊 行 物
			4/1~				
	土中用						
Z004226022	中間支柱構成 B種 114.3×4.5×2,370	本				ブラケット一式含む	31.3月号
Z004226026	C種 114.3×4.5×2,140	本				ブラケット一式含む	31.3月号
ZA17740000	端末支柱 B種 114.3×4.5×1,320	本				索端金具一式含む	31.3月号
ZA17760000	(埋込式) C種 114.3×4.5×1,140	本				索端金具一式含む	31.3月号
ZA17780000	(アンカーボルト式) B種 114.3×4.5× 902	本				索端金具一式含む	31.3月号
ZA17800000	C種 114.3×4.5× 772	本				索端金具一式含む	31.3月号
	コンクリート用						
Z004227022	中間支柱構成 B種 114.3×4.5×1,270	本				ブラケット一式含む	31.3月号
Z004227026	C種 114.3×4.5×1,140	本				ブラケット一式含む	31.3月号
	端末支柱、ケーブル構成は土中用と同価格とする。						

ガードケーブル耐雪型

コード 建設部	品規 名 格	単 位	単 価			備 考	掲 載 刊 行 物
			4/1~				
Z004226049	ガードケーブル中間支柱 耐雪型 Gc-A-E 塗装	本					31.3月号
Z004226050	Gc-B-E 塗装	本					31.3月号
Z004226051	Gc-C-E 塗装	本					31.3月号
Z004226052	Gc-A-E メッキ	本					31.3月号
Z004226053	Gc-B-E メッキ	本					31.3月号
Z004226054	Gc-C-E メッキ	本					31.3月号
Z004227049	ガードケーブル中間支柱 耐雪型 Gc-A-B 塗装	本					31.3月号
Z004227050	Gc-B-B 塗装	本					31.3月号
Z004227051	Gc-C-B 塗装	本					31.3月号
Z004227052	Gc-A-B メッキ	本					31.3月号
Z004227053	Gc-B-B メッキ	本					31.3月号
Z004227054	Gc-C-B メッキ	本					31.3月号
Z004228001	ガードケーブル端末補助支柱 耐雪型 Gc-A-E 塗装	本					31.3月号
Z004228002	Gc-B-E 塗装	本					31.3月号
Z004228003	Gc-C-E 塗装	本					31.3月号
Z004228004	Gc-A-E メッキ	本					31.3月号
Z004228005	Gc-B-E メッキ	本					31.3月号
Z004228006	Gc-C-E メッキ	本					31.3月号

ガードケーブル部材

コード 建設部	品規 名称	単位	単価			備考	掲載 行物
			4/1~				
	(塗装品)						
ZA17930000	中間支柱 B-E種用 4.5×114.3φ×2,370- 29.7	本				補修用に適用する	31.3月号
ZA17910000	B-B種用 4.5×114.3φ×1,270- 16.1	本				補修用に適用する	31.3月号
ZA17970000	C-E種用 4.5×114.3φ×2,140- 26.8	本				補修用に適用する	31.3月号
ZA17950000	C-B種用 4.5×114.3φ×1,140- 14.4	本				補修用に適用する	31.3月号
ZA18010000	端末支柱 B種用 4.5×114.3φ×1,320- 50.0	本				補修用に適用する	31.3月号
ZA18030000	C種用 4.5×114.3φ×1,140- 44.0	本				補修用に適用する	31.3月号
	(厚メッキ)						
ZA17900000	ケーブル (共通) 3×7 G/O 18φB・S 16t 1.1	m				補修用に適用する	31.3月号
ZA17940000	中間支柱 B-E種用 4.5×114.3φ×2,370- 29.7	本				補修用に適用する	31.3月号
ZA17920000	B-B種用 4.5×114.3φ×1,270- 16.1	本				補修用に適用する	31.3月号
ZA17980000	C-E種用 4.5×114.3φ×2,140- 26.8	本				補修用に適用する	31.3月号
ZA17960000	C-B種用 4.5×114.3φ×1,140- 14.4	本				補修用に適用する	31.3月号
ZA18020000	端末支柱 B種用 4.5×114.3φ×1,320- 50.0	本				補修用に適用する	31.3月号
ZA18040000	C種用 4.5×114.3φ×1,140- 44.0	本				補修用に適用する	31.3月号

ガードケーブル部材（塗装・厚メッキ共通）

コード 建設部	品 規	名 格	単 位	単 価			備 考	掲 載 刊行物
				4/1~				
ZA17990000	ブラケット		個				補修用に適用する	31.3月号
	B種用 標準型（ピン式）							
ZA18000000			個				補修用に適用する	31.3月号
	C種用 標準型（ピン式）							
ZA18080000			個	2,240			補修用に適用する	
	デリネーター 両面型（白黄）80φ							
ZA18090000			個	4,340			補修用に適用する	
	ケーブル接続金具 4.2φ × 150							
ZA18100000			個				補修用に適用する	31.3月号
	ブラケット補修用 B種用 ブラケット本体							
ZA18110000			個				補修用に適用する	31.3月号
	C種用 ブラケット本体							

ガードパイプ (1)

コード 建設部	品規 名 格	単 位	単 価		備 考	掲 載 刊 行 物
			4/1~			
	ガードパイプ					
	(歩道用)					
Z004230002	土中用 G p - B p - 2 E 塗装	m			塗装の色は白色 袖パイプ及び付属品を含む	31.3月号
Z004230003	G p - C p - 2 E 塗装	m			塗装の色は白色	31.3月号
Z004230008	G p - B p - 2 E 厚メッキ	m				31.3月号
Z004230005	コンクリート用 G p - B p - 2 B 塗装	m			塗装の色は白色	31.3月号
Z004230006	G p - C p - 2 B 塗装	m			塗装の色は白色	31.3月号
Z004230010	G p - B p - 2 B 厚メッキ	m				31.3月号
ZA18400000	セーフティーパイプ W=1.5m 主柱60.5×3.2 横木34×2.3	本	13,200			
ZA18430000	(紅白粉体塗装) W=3.0m 主柱60.5×3.2 横木34×2.3	本	18,200			
Q101050002	パイプ曲げ加工費	本				31.3月号
	設計総延長が20m以上の場合に適用する。20m未満の場合は部材価格を適用する。					

ガ ー ド パ イ プ (2)

コード 建設部	品規 名 格	単 位	単 価			備 考	掲 載 刊行物
			4/1~				
	ガードパイプ (景観型)						
	(路側用)						
ZA70002010	土中用 Gp-B-3E4	m					31.3月号
ZA70002020	Gp-C-3E4	m					31.3月号
ZA70002030	Gp-B-3E3	m					31.3月号
ZA70002040	Gp-C-3E3	m					31.3月号
ZA70002050	土中用 (耐雪) Gp-B2-2.5E4	m					31.3月号
ZA70002060	Gp-C2-2.5E4	m					31.3月号
ZA70002070	Gp-B2-2.5E3	m					31.3月号
ZA70002080	Gp-C2-2.5E3	m					31.3月号
ZA70002090	Gp-B3-2E4	m					31.3月号
ZA70002100	Gp-C3-2E4	m					31.3月号
ZA70002110	Gp-B3-2E3	m					31.3月号
ZA70002120	Gp-C3-2E3	m					31.3月号
ZA70003010	コンクリート用 Gp-B-2B4	m					31.3月号
ZA70003020	Gp-C-2B4	m					31.3月号
ZA70003030	Gp-B-2B3	m					31.3月号
ZA70003040	Gp-C-2B3	m					31.3月号
ZA70003050	コンクリート用 (耐雪) Gp-B2-2B4	m					31.3月号
ZA70003060	Gp-C2-2B4	m					31.3月号
ZA70003070	Gp-B2-2B3	m					31.3月号
ZA70003080	Gp-C2-2B3	m					31.3月号
ZA70003090	Gp-B3-2B4	m					31.3月号
ZA70003100	Gp-C3-2B4	m					31.3月号
ZA70003110	Gp-B3-2B3	m					31.3月号
ZA70003120	Gp-C3-2B3	m					31.3月号

ガ ー ド パ イ プ (3)

コード 建設部	品規 名 格	単 位	単 価			備 考	掲 載 刊 行 物
			4/1~				
	ガードパイプ (景観型)						
	(歩道境界用)						
ZA70002510	土中用 G p - B p - 3 E 4	m					31.3月号
ZA70002520	G p - C p - 3 E 4	m					31.3月号
ZA70002530	G p - B p - 3 E 3	m					31.3月号
ZA70002540	G p - C p - 3 E 3	m					31.3月号
ZA70002550	土中用 (耐雪) G p - B p 2 - 2.5 E 4	m					31.3月号
ZA70002560	G p - C p 2 - 2.5 E 4	m					31.3月号
ZA70002570	G p - B p 2 - 2.5 E 3	m					31.3月号
ZA70002580	G p - C p 2 - 2.5 E 3	m					31.3月号
ZA70002590	G p - B p 3 - 2 E 4	m					31.3月号
ZA70002600	G p - C p 3 - 2 E 4	m					31.3月号
ZA70002610	G p - B p 3 - 2 E 3	m					31.3月号
ZA70002620	G p - C p 3 - 2 E 3	m					31.3月号
ZA70003510	コンクリート用 G p - B p - 2 B 4	m					31.3月号
ZA70003520	G p - C p - 2 B 4	m					31.3月号
ZA70003530	G p - B p - 2 B 3	m					31.3月号
ZA70003540	G p - C p - 2 B 3	m					31.3月号
ZA70003550	コンクリート用 (耐雪) G p - B p 2 - 2 B 4	m					31.3月号
ZA70003560	G p - C p 2 - 2 B 4	m					31.3月号
ZA70003570	G p - B p 2 - 2 B 3	m					31.3月号
ZA70003580	G p - C p 2 - 2 B 3	m					31.3月号
ZA70003590	G p - B p 3 - 2 B 4	m					31.3月号
ZA70003600	G p - C p 3 - 2 B 4	m					31.3月号
ZA70003610	G p - B p 3 - 2 B 3	m					31.3月号
ZA70003620	G p - C p 3 - 2 B 3	m					31.3月号

ガードパイプ部材

コード 建設部	品規 名 格	単 位	単 価			備 考	掲 載 刊 行 物
			4/1~				
	(塗装品)						
ZA18210000	ビームパイプ 3.2×48.6×4,000-14.3 塗装	本				Bp、Cp用である	31.3月号
ZA18200000	2.4×48.6×4,000-11.0 塗装	本				Bp、Cp用である	31.3月号
ZA18230000	支 柱 4.5×139.8×1,225-19.0 塗装	本				Bp、Cp用である	31.3月号
ZA18250000	4.5×114.3×2,300-28.6 塗装	本				Bp、Cp用である	31.3月号
ZA18270000	4.5×114.3×2,200-27.4 塗装	本				Bp、Cp用である	31.3月号
ZA18280000	4.5×114.3×1,200-15.1 塗装	本				Bp、Cp用である	31.3月号
ZA18310000	インナースリーブ 4.3×40×264-0.916 塗装	個				Bp、Cp用である	31.3月号
ZA18300000	3.0×42×264-0.71 塗装	個				Bp、Cp用である	31.3月号
ZA18330000	接合部ブラケット 3.2×48.6×60×80-0.332 塗装	個				Bp、Cp用である	31.3月号
ZA18350000	中間ブラケット 3.2×51.8×60×80-0.267 塗装	個				Bp、Cp用である	31.3月号
ZA18380000	袖パイプ 4.3×40×223.3-0.922 塗装	本				Bp、Cp用である	31.3月号
ZA18370000	3.0×42×223.3-0.755 塗装	本				Bp、Cp用である	31.3月号
	(厚メッキ)						
ZA18220000	ビームパイプ 3.2×48.6×4,000-14.7 厚メッキ	本				Bp、Cp用である	31.3月号
ZA18240000	支 柱 4.5×139.8×1,225-19.4 厚メッキ	本				Bp、Cp用である	31.3月号
ZA18260000	4.5×114.3×2,300-29.3 厚メッキ	本				Bp、Cp用である	31.3月号
ZA18290000	4.5×114.3×1,200-15.4 厚メッキ	本				Bp、Cp用である	31.3月号
ZA18320000	インナースリーブ 4.3×40×264-0.936 厚メッキ	個				Bp、Cp用である	31.3月号
ZA18340000	接合部ブラケット 3.2×48.6×60×80-0.341 厚メッキ	個				Bp、Cp用である	31.3月号
ZA18360000	中間ブラケット 3.2×51.8×60×80-0.275 厚メッキ	個				Bp、Cp用である	31.3月号
ZA18390000	袖パイプ 4.3×40×223.3-0.938 厚メッキ	本				Bp、Cp用である	31.3月号

ネットフェンス・砂防管理用資材

建設部 コード	品名規格	単位	単価			備考	掲載 刊行物
			4/1~				
Z101179001	ネットフェンス（亜鉛メッキ）A-2 支間2m Z-GS6 3.2*56mm	m					31.3月号
Z101179002	ネットフェンス（亜鉛メッキ）A-3 支間2m Z-GS6 3.2*56mm	m					31.3月号
Z101179003	ネットフェンス（亜鉛メッキ）A-4 支間2m（忍返）Z-GS6 3.2*56mm	m					31.3月号
Z101179004	ネットフェンス（亜鉛メッキ）B-1 支間2m Z-GS6 3.2*56mm	m					31.3月号
Z101179005	ネットフェンス（亜鉛メッキ）B-2 支間2m Z-GS6 3.2*56mm	m					31.3月号
Z101179006	ネットフェンス（亜鉛メッキ）B-3 支間2m（忍返）Z-GS6 3.2*56mm	m					31.3月号
ZA18420000	砂防用進入防止柵 W=2.5m H=1.0m	式	81,000			塗装・看板含む	
ZA48360000	砂防用指定地標識 1号標識	式	79,200			看板文字含む 看板及び支柱含む	
ZA48370000	5号標識	式	58,800			看板文字含む 看板及び支柱含む	
ZA18450000	（土木部設計マニュアル） 2号	式	36,000			文字含む 看板及び支柱含む	
ZA18460000	3号	式	24,300			文字含む 看板及び支柱含む	
Z101180016	ネットフェンス扉 格子式両開 H=1.0m W=2.0m	組	79,000				

砂防用進入防止柵標準図（建設部）

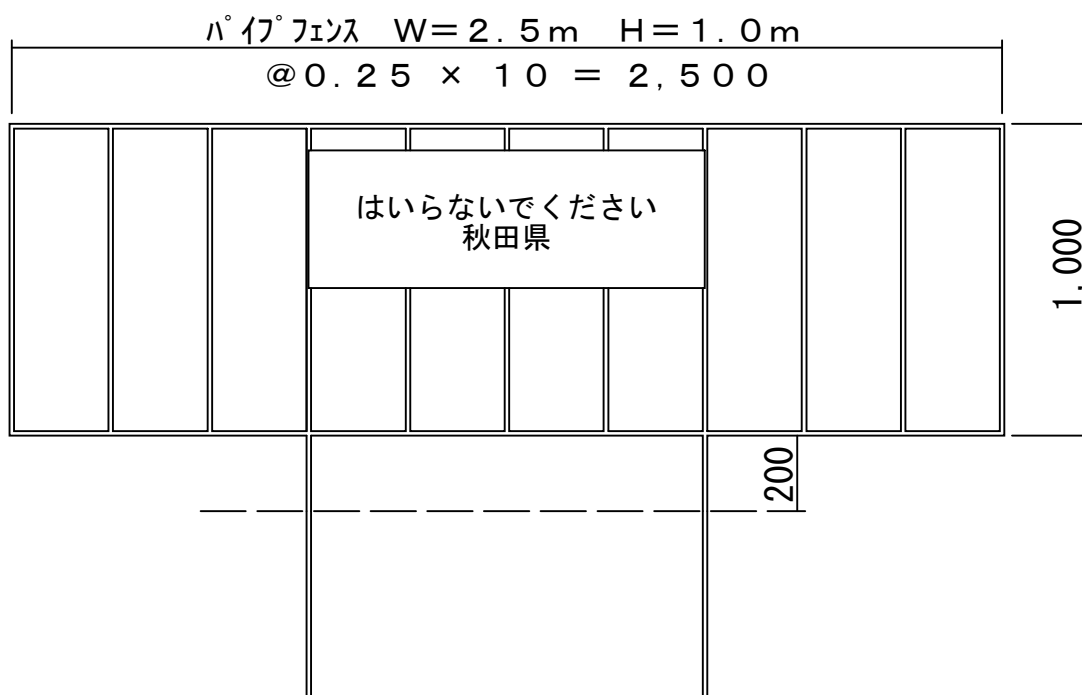

注) 1式当たりの単価には防錆塗装（1回緑色ペンキ塗装）および看板（黄色地に黒文字）含む。
パイプの規格等は土木部設計マニュアル 河川砂防編参照のこと。

ネットフェンス・歩道用転落防止柵

コード 建設部	品名 規格	単位	単価			備考	掲載 刊行物
			4/1~				
	ネットフェンス						
ZA18530000	(パイプ型積雪地用) H=1.0m L=2.0m 控無 亜鉛メッキ仕上	m	7,850				
	歩道用転落防止柵						
ZA99000001	(ビーム式) (L=2.0m) 土中建込 H=1.1 @2.0m	m	9,000				
ZA99000002	コンクリート根固め (独立基礎) H=1.1 @2.0m	m	8,250				
ZA99000003	天端コンクリート建込 H=1.1 @2.0m	m	8,100				
ZA99000013	ベースプレート式 H=1.1 @2.0m	m	9,370				
ZA99000004	(パネル式) (L=2.0m) 土中建込 H=1.1 @2.0m	m	11,900			農林水産部図集「縦格子フェンス」	
ZA99000005	コンクリート根固め H=1.1 @2.0m	m	11,100			農林水産部図集「縦格子フェンス」	
ZA99000006	天端コンクリート建込 H=1.1 @2.0m	m	10,900			農林水産部図集「縦格子フェンス」	
ZA99000015	ベースプレート式 H=1.1 @2.0m	m	14,500				
ZA99000007	(ビーム式) (L=3.0m) 土中建込 H=1.1 @3.0m	m					31.3月号
ZA99000008	コンクリート根固め H=1.1 @3.0m	m					31.3月号
ZA99000009	天端コンクリート建込 H=1.1 @3.0m	m					31.3月号
ZA99000014	ベースプレート式 H=1.1 @3.0m	m	8,320				
ZA99000010	(パネル式) (L=3.0m) 土中建込 H=1.1 @3.0m	m				農林水産部図集「縦格子フェンス」	31.3月号
ZA99000011	コンクリート根固め H=1.1 @3.0m	m				農林水産部図集「縦格子フェンス」	31.3月号
ZA99000012	天端コンクリート建込 H=1.1 @3.0m	m				農林水産部図集「縦格子フェンス」	31.3月号
ZA99000016	ベースプレート式 H=1.1 @3.0m	m	9,820				
	(取引数量は200m程度まで)						
ZA18600000	格子フェンス用門扉 片開き H=1.1m W=1.0m	枚	52,400				
ZA99001000	歩道用転落防止柵 景観色塗装加算額	m	1,090			100m以上に適用可 ビーム式・パネル式に適用可	
ZA99002000	歩道用横断防止柵 景観色塗装加算額	m	850			100m以上に適用可 ビーム式・パネル式に適用可	

< 白紙 >

①4

標

識

類

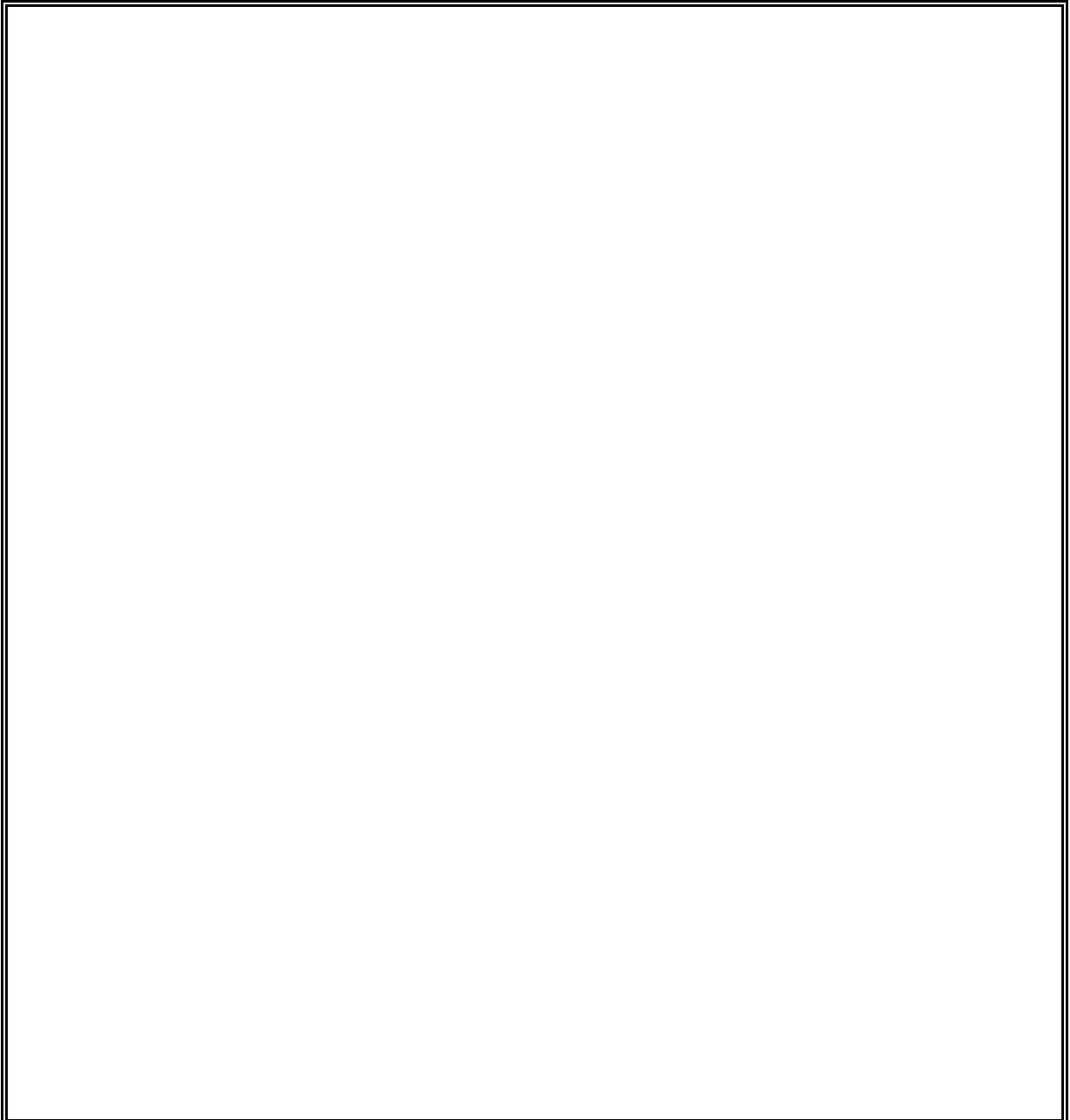
A large, empty rectangular box with a thin black border, occupying the upper middle section of the page.A very large, empty rectangular box with a thin black border, occupying the lower half of the page.

< 白紙 >

標 識 板 (1) (案内・警戒・標識板類)

コード 建設部	品 規 格	単 位	単 価		備 考	掲 載 刊行物
			4/1~			
ZA44340000	案内標識 7mm板2mm 全面反射 高輝度反射シート	m ²			取付金具は含まない。	31.3月号
ZA44350000	警戒標識 7mm板2mm 全面反射 高輝度反射シート	m ²			取付金具は含まない。	31.3月号
ZA18730000	補助標識 7mm板2mm 全面反射 高輝度反射シート	m ²	44,300		取付け金具含まない。	
	高輝度反射シート (カプセルレンズ型) 反射シート (封入レンズ型)					
	取付金具					
	U型バンド ポール直柱 ポール曲柱 ポールS柱共					
ZA18800000	(一般型) 路線・警戒案内 (路側) 1.0倍	枚			標識板1枚当たりの価格。 (2組分)	31.3月号
ZA18810000	1.3倍	枚			標識板1枚当たりの価格。 (2組分)	31.3月号
ZA18820000	1.6倍	枚			標識板1枚当たりの価格。 (2組分)	31.3月号
ZA18830000	2.0倍	枚			標識板1枚当たりの価格。 (3組分)	31.3月号
	U型バンドは標識1枚当たりの価格 (1.0~1.6倍は2組分、2.0倍は3組分)					

標 識 板 (2) (規 制 ・ 指 示)

コード 建設部	品 規 規 格	名 格 倍 率 ｾﾞｯﾈｰ	単 位	単 価			備 考	掲 載 刊 行 物
				4/1~				
	番 号	寸 法 (mm)	倍 率	有 無				
ZA44760000	規制標識 (カプセルレンズ型) 301~325の4	600φ	1.0	無	枚		取付金具含む。	31.3月号
ZA44770000	301~325の4	900φ	1.5	無	枚		取付金具含む。	31.3月号
ZA44790000	326A-B	350×600	1.0	無	枚		取付金具含む。	31.3月号
ZA18620000	規制標識 (封入レンズ型) 327の2~3	900×900	1.0	無	枚		取付金具含む。	31.3月号
ZA18640000	327の4A	900×1200	1.0	無	枚		取付金具含む。	31.3月号
ZA45410000	規制標識 (カプセルレンズ型) 329~330	800×800×800	1.0	無	枚		取付金具含む。	31.3月号
ZA18670000	指示標識 (封入レンズ型) 401~405	600×600	1.0	無	枚		取付金具含む。	31.3月号
ZA18690000	406	900×900	1.0	無	枚		取付金具含む。	31.3月号
ZA18710000	407A-B	600×600×200×600	1.0	無	枚		取付金具含む。	31.3月号

①警戒標識

種 類	番 号	種 類	番 号	種 類	番 号
十形道路交差点あり	201-A	右(又は左)つづら折りあり	206	幅員減少	212
十形又は十形道路交差点あり	201-B	踏切あり	207	2方向交通	212の2
丁形道路交差点あり	201-C	学校、幼稚園、保育所等あり	208	上り急勾配あり	212の3
Y形道路交差点あり	201-D	信号機あり	208の2	下り急勾配あり	212の4
ロータリーあり	201の2	すべりやすい	209	道路工事中	213
右(又は左)方屈曲あり	202	落石のおそれあり	209の2	横風注意	214
右(又は左)方屈折あり	203	路面凹凸あり	209の3	動物が飛び出すおそれあり	214の2
右(又は左)背向屈曲あり	204	合流交通あり	210	その他の危険	215
右(又は左)背向屈折あり	205	車線数減少	211		

②規制標識

種 類	番 号
通行止め	301
車両通行止め	302
車両進入禁止	303
指定方向外通行禁止	311-A~E
高さ制限	321
最大幅	322
自転車専用	325の2
自転車及び歩行者専用	325の3
歩行者専用	325の4

③補助標識

種 類	番 号
通学路	508
踏切注意	509-2
横風注意	509-3
注意	509-5
注意事項	510
方向	511

④案内標識・警戒標識(標識面積)

品 名	規 格					備 考
	番 号	倍率	寸 法 (mm)	面 積 (m ² /枚)	ローマ字 有無	
案内標識	101-200		520×880	0.46	有	市町村名
	102-A-200		520×1,280	0.67	〃	都府県名
	114-A-1		520×1,360	0.71	〃	著名地点
	114の2-A-1		520×1,120	0.58	〃	主要地点
	116-3	1.0	600×900	0.54	無	待避所・非常駐車帯・非常電話
	117-A	1.0	600×600	0.36	〃	駐車場
	118-A	1.0	450×432	0.20	有	国道番号
	〃	1.3	585×561	0.33	〃	〃
	〃	1.6	720×691	0.50	〃	〃
	〃	2.0	900×865	0.78	〃	〃
	118の2-A	1.0	450×450	0.20	〃	都道府県道番号
	〃	1.3	585×585	0.34	〃	〃
	〃	1.6	720×720	0.52	〃	〃
	〃	2.0	900×900	0.81	〃	〃
119-A		200×800	0.16	〃	道路の通称名	
警戒標識	201~205	1.0	450×450	0.20	無	
		1.3	585×585	0.34	〃	
		1.6	720×720	0.52	〃	
		2.0	900×900	0.81	〃	

注) 1枚あたりの単価を算出する場合は、上位4桁を有効数字とし端数を切り捨てるものとする。

デリネーター・スノーポール

コード 建設部	品名 規格	単位	単価			備考	掲載 行物
			4/1~				
ZA18860000	デリネーター プリズム片面 89φ×77φ×1,550	本	3,850				
ZA18850000	(合成樹脂製) プリズム片面 89φ×77φ×1,250	本	3,690				
ZA18840000	プリズム片面 89φ×77φ×1,050	本	3,610				
ZA18890000	プリズム両面 89φ×77φ×1,550	本	4,150				
Z101795001	プリズム両面 89φ×77φ×1,250	本	3,920				
ZA18870000	プリズム両面 89φ×77φ×1,050	本	3,850				
ZA18900000	スノーポール 埋込式 89φ×77φ×2,700	本	6,690				
ZA18910000	(合成樹脂製) 埋込式 89φ×77φ×3,500	本	8,420				
ZA18920000	デリネーター挿入式 89φ×77φ×1,800	本	6,480				
ZA18930000	デリネーター挿入式 89φ×77φ×2,700	本	7,920				
ZA18950000	スノーポール兼用デリネーター ※プリズム片面 75φ×65φ×1,050	本	7,840				
ZA18940000	(合成樹脂製) ※※プリズム片面 75φ×65φ×1,050	本	8,060				
ZA18960000	89φ×77φ×1650 ※プリズム2ヶ 75φ×65φ×1,050	本	8,280				
ZA18970000	※プリズム両面 75φ×65φ×1,050	本	8,060				
ZA18980000	デリネーター用埋込管 L=300mm φ内92~100mm	本	1,080				
ZA18990000	スノーポール兼用デリネーター用埋込管 L=350mm φ内92~100mm	本	1,160				
ZA18991000	カーブマーカークリアル反射板 H400*220	枚	4,240				
ZA18992000	カーブマーカーク支柱 φ34*1500	本	1,400				
ZA18993000	カーブマーカークW金具	組	2,160				
	スノーポール兼用デリネーターは次による。						
	※→スノーポール部の上にプリズムがついたもの (SP)						
	※※→デリネーター部の上にプリズムがついたものでスノーポール部にはついていないもの。(DP)						

標 識 ポ ー ル (1)

コード 建設部	品 規 名 格	単 位	単 価			備 考	掲 載 刊 行 物
			4/1~				
	標識ポール 外径mm 肉厚mm ポール直柱mm						
ZA43860000	路側用単柱式 直柱 60.5 × 2.3 × 3,000	本					31.3月号
ZA43870000	60.5 × 2.3 × 3,300	本					31.3月号
ZA43880000	60.5 × 2.3 × 3,500	本					31.3月号
ZA43890000	60.5 × 2.3 × 4,000	本					31.3月号
ZA43900000	60.5 × 2.3 × 4,200	本					31.3月号
ZA43910000	60.5 × 2.8 × 3,300	本	7,610				
ZA43920000	60.5 × 2.8 × 3,500	本	8,070				
ZA43930000	60.5 × 2.8 × 4,000	本	9,230				
ZA43940000	60.5 × 2.8 × 4,200	本					31.3月号
ZA43950000	60.5 × 3.2 × 4,000	本	10,400				
ZA43960000	60.5 × 3.2 × 4,200	本					31.3月号
ZA43970000	60.5 × 3.2 × 4,500	本					31.3月号
ZA43990000	76.3 × 2.8 × 3,500	本					31.3月号
ZA44000000	76.3 × 2.8 × 4,000	本					31.3月号
ZA44010000	76.3 × 2.8 × 4,200	本	12,900				
ZA44020000	76.3 × 2.8 × 4,500	本	13,800				
ZA44030000	76.3 × 3.2 × 3,500	本					31.3月号
ZA44040000	76.3 × 3.2 × 4,000	本					31.3月号
ZA44050000	76.3 × 3.2 × 4,500	本					31.3月号
ZA44060000	89.1 × 3.2 × 4,000	本					31.3月号
ZA44070000	89.1 × 3.2 × 4,500	本	20,100				
ZA44080000	89.1 × 3.2 × 5,000	本	22,300				
	上記は、下地亜鉛めっき静電粉体塗装 である。						

標 識 ポ ー ル (2)

コード 建設部	品規 名 格	単 位	単 価			備 考	掲 載 刊行物
			4/1~				
	標識ポール 外径mm 肉厚mm ポール曲柱mm						
ZA46230000	路側用単柱式 曲柱 60.5 × 2.3 × 3,800	本	9,300				
ZA46270000	60.5 × 2.3 × 3,900	本	9,500				
ZA46240000	60.5 × 2.3 × 4,100	本	9,900				
ZA46210000	60.5 × 2.8 × 3,800	本	10,800				
ZA46250000	60.5 × 2.8 × 4,200	本	11,800				
ZA46280000	60.5 × 3.2 × 4,100	本	12,800				
ZA46220000	76.3 × 2.8 × 4,200	本	15,700				
ZA46260000	76.3 × 2.8 × 4,500	本	16,600				
ZA46290000	76.3 × 3.2 × 4,300	本	17,800				
ZA46310000	89.1 × 3.2 × 4,000	本	21,400				
ZA46320000	89.1 × 3.2 × 4,300	本	22,800				
ZA46350000	89.1 × 3.2 × 4,400	本	23,200				
ZA46330000	89.1 × 3.2 × 4,500	本	23,700				
ZA46360000	89.1 × 3.2 × 4,700	本	24,600				
ZA46300000	89.1 × 3.2 × 4,800 (G450)	本	25,000				
ZA46390000	89.1 × 3.2 × 4,800 (G500)	本	25,000				
ZA46370000	89.1 × 3.2 × 4,900	本	25,500				
ZA46400000	89.1 × 3.2 × 5,100	本	26,400				
ZA46340000	89.1 × 4.2 × 4,800	本	31,400				
ZA46410000	89.1 × 4.2 × 5,000	本	32,600				
ZA46380000	89.1 × 4.2 × 5,200	本	33,700				
	上記は、下地亜鉛めっき静電粉体塗装 である。						

標 識 支 柱

コード 建設部	品規 名 格	単 位	単 価			備 考	掲 載 刊行物
			4/1~				
Z004202002	標識支柱 亜鉛メッキ 逆L型 F型 T型	t					31.3月号
Z004202003	亜鉛メッキ 門型 (トラス)	t					31.3月号
Z004202004	アンカーボルト	t				枠板アンカーボルト含む	31.3月号
	亜鉛メッキはJIS H8641溶融亜鉛メッキ 3種55C (550g/m ²) による。						
	支柱は構造用炭素鋼管 STK-400 (JIS G 3444) である。						

テーパーポール（標識用）

コード 建設部	品名規格	単位	単価			備考	掲載 刊行物
			4/1~				
ZA99000017	テーパーポール 先端径φ 75 サビ止め2回	本					31.3月号
ZA99000092	(埋込式) 先端径φ 75 亜鉛メッキ	本				亜鉛メッキ：JIS H-3641 溶融亜鉛メッキ3種55C	31.3月号
ZA99000018	先端径φ 85 サビ止め2回	本					31.3月号
ZA99000093	先端径φ 85 亜鉛メッキ	本				亜鉛メッキ：JIS H-3641 溶融亜鉛メッキ3種55C	31.3月号
ZA99000019	先端径φ 95 サビ止め2回	本					31.3月号
ZA99000094	先端径φ 95 亜鉛メッキ	本				亜鉛メッキ：JIS H-3641 溶融亜鉛メッキ3種55C	31.3月号
ZA99000020	先端径φ 105 サビ止め2回	本					31.3月号
ZA99000021	先端径φ 105 亜鉛メッキ	本				亜鉛メッキ：JIS H-3641 溶融亜鉛メッキ3種55C	31.3月号
ZA99000022	(ベース式) 先端径φ 75 サビ止め2回	本					31.3月号
ZA99000095	先端径φ 75 亜鉛メッキ	本				亜鉛メッキ：JIS H-3641 溶融亜鉛メッキ3種55C	31.3月号
ZA99000023	先端径φ 85 サビ止め2回	本					31.3月号
ZA99000096	先端径φ 85 亜鉛メッキ	本				亜鉛メッキ：JIS H-3641 溶融亜鉛メッキ3種55C	31.3月号
ZA99000024	先端径φ 95 サビ止め2回	本					31.3月号
ZA99000097	先端径φ 95 亜鉛メッキ	本				亜鉛メッキ：JIS H-3641 溶融亜鉛メッキ3種55C	31.3月号
ZA99000025	先端径φ 105 サビ止め2回	本					31.3月号
ZA99000026	先端径φ 105 亜鉛メッキ	本				亜鉛メッキ：JIS H-3641 溶融亜鉛メッキ3種55C	31.3月号
	アンカーの単価（kg当り）は前頁のアン カー単価を使用する。						

工 事 用 標 識 類

コード 建設部	品 規 名 格	単 位	単 価			備 考	掲 載 刊 行 物
			4/1~				
ZA44360000	工事名標示板 鋼製支柱付 140×110cm	枚	10,200				
ZA44370000	昼夜間標示板 鋼製 25×110cm	枚	2,600				
ZA44380000	迂回路標示板 鋼製支柱付 140×110cm	枚	8,400				
ZA44390000	工事箇所予告標示板 鋼製支柱付 117×78cm	枚	6,000				
ZA44400000	片側交互交通標示板 合成樹脂製 46×100cm	枚	4,550				
Z101790001	保安灯 赤色又は黄色 台付きH=1.0m	本				電球、電池を含まない	31.3月号
ZA44430000	バリケード 鋼製反射型 800×1,500mm	個					31.3月号
ZA44440000	安全ロープ ポリプロφ12mm (トラロープ)	m	31				
ZA44450000	セフティコーン H=70cm 反射型	個	4,000				
Z104393001	回転灯 黄100V 三脚付き	個	12,600				
Z101792001	信号機 100V 2基 (制御器1ヶ)	組				コード100m付きである	31.3月号
ZA44480000	コード 信号機用 3芯	m	70.20				
ZA44500000	内部照明誘導標示板 1,900×2,000 回転灯付き	基	119,000				
ZA44510000	1,000×1,500 回転灯付き	基	56,000				
ZA44410000	工事用標識支柱 H=180cm	本	3,520				
ZA19010000	砂 袋 特2号 (土砂入れ用)	枚					31.3月号
ZA44360100	秋田県産 (間伐材) 工事名標示板 設置費用 (2基) ※1	組	4,932			共通仮設費 (安全費) の積上げに使用する	
	【率計上を含む工事名標示板 (粹材) と の差額である】						
Z105521001	堤名板 (アルミニウム軽合金) A型-300×400×10mm	枚	41,000				
Z105521002	B型-400×550×12mm	枚	48,000				
Z105542001	木製堤名板 1型縦400×横500×厚30mm	枚	63,000				
Z105542002	木製堤名板 (木製型枠用) 2型縦400×横500×厚40mm	枚	63,000				
Z105542003	木製堤名板 3型縦250×横300×厚30mm	枚	63,000				

カ ー ブ ミ ラ ー

コード 建設部	品 規 名 格	単 位	単 価			備 考	掲 載 刊 行 物
			4/1~				
Z101793001	カーブミラー (本体) 丸型 φ 800 (アクリル)	基					31.3月号
Z101793002	丸型 φ1,000 (アクリル)	基					31.3月号
Z701013002	丸型 φ 800 (ステンレス)	基					31.3月号
Z701013004	丸型 φ1,000 (ステンレス)	基					31.3月号
ZA19070000	角型 φ 600×450 (アクリル)	基					31.3月号
ZA19090000	角型 φ 800×600 (アクリル)	基					31.3月号
ZA19080000	角型 φ 600×450 (ステンレス)	基					31.3月号
ZA19100000	角型 φ 800×600 (ステンレス)	基					31.3月号
ZA19060000	2面用取付金具	組					31.3月号
Z701013007	カーブミラー (注意板) 厚2.0mm アルミ板 (全面反射)	組				600*180 (取付バンド2個 付き)	31.3月号
Z701013008	厚2.0mm プラスチック板 (全面反射)	組				600*180 (取付バンド2個 付き)	31.3月号
ZA19130000	カーブミラー支柱 φ 800 1面用 φ 76.3×3.2×4.0 ※	組				アンカーバー2本を含む	31.3月号
ZA19140000	φ 800 1面用 φ 76.3×3.2×4.0 ※※	組				アンカーバー2本を含む	31.3月号
ZA19150000	φ 800 2面用 φ 89.1×3.2×4.4 ※	組				アンカーバー2本を含む	31.3月号
ZA19160000	φ 800 2面用 φ 89.1×3.2×4.4 ※※	組				アンカーバー2本を含む	31.3月号
ZA19170000	φ1,000 1面用 φ 89.1×3.2×4.4 ※	組				アンカーバー2本を含む	31.3月号
ZA19180000	φ1,000 1面用 φ 89.1×3.2×4.4 ※※	組				アンカーバー2本を含む	31.3月号
ZA19190000	φ1,000 2面用 φ101.6×4.2×4.8 ※	組				アンカーバー2本を含む	31.3月号
ZA19200000	φ1,000 2面用 φ101.6×4.2×4.8 ※※	組				アンカーバー2本を含む	31.3月号
	※：合成樹脂静電粉体焼付						
	※※：合成樹脂静電粉体焼付 (下地亜鉛メッキ)						

①5

塗

料

類

J I S 規格等の基準について

- | | | |
|----------|-----------|---------------|
| 1, J I S | K 2 2 0 1 | 塗料用シンナー |
| 2, J I S | K 5 6 2 1 | 錆止め一般ペイント |
| 3, J I S | K 5 6 3 3 | 塗装エッチングプライマー |
| 4, J I S | K 5 6 7 4 | 鉛・クロムフリーさび止め |
| 5, J I S | K 5 5 5 2 | 塗料ジンクリッジプライマー |

< 白紙 >

塗 料 (1)

コード 建設部	品 規 名 格	単 位	単 価			備 考	掲 載 刊 行 物
			4/1~				
Z006150009	下塗さび止め塗料 鉛・クロムフリーさび止め (JIS K5674)	kg					31.3月号
ZA60113110	鋼構造物用塗料 珪矽樹脂下塗り塗料	kg					31.3月号
ZA60113120	変性エポキシ樹脂下塗り塗料 内面用	kg					31.3月号
Z006170001	塗料用シンナー	%					31.3月号
Z006170014	塗料用シンナー ふっ素樹脂塗料用シンナー 中塗り用	%					31.3月号
Z006170015	塗料用シンナー ふっ素樹脂塗料用シンナー 上塗り用	%					31.3月号
Z006170012	塩化ゴム系塗料用シンナー	%					31.3月号
ZA60113140	希釈材エポキシ樹脂塗料用シンナー	%					31.3月号
ZA60113150	ジンクリッチプライマー用シンナー 無機	%					31.3月号
Z101843001	塗 料 錆止一般用ペイント 1種	kg					31.3月号
Z101844001	錆止一般用ペイント 2種	kg					31.3月号
ZA60113130	さび止め塗料 ジンクリッチペイント 無機系	kg					31.3月号
Z101845001	合成樹脂調合ペイント (白)	kg					31.3月号
ZA33410000	塗装ジンクリッジプライマー 有機系	kg					31.3月号
ZA33420000	無機系	kg					31.3月号
Z006142001	塗装エッチングプライマー 1種 (JIS K5633)	kg					31.3月号
Z006142002	2種 (JIS K5633)	kg					31.3月号

塗 料 (2)

コード部 建設部	品 規 名 格	単 位	単 価			備 考	掲 載 刊 行 物
			4/1~				
Z006159002	中塗り・上塗り塗料 フェノール樹脂WIO塗料 中塗り・上塗り用	k g					31.3月号
	(中塗用) ふっ素樹脂塗料						
Z006163001	中塗用 淡彩系	k g					31.3月号
Z006163003	中塗用 赤系	k g					31.3月号
Z006163005	中塗用 青・緑系	k g					31.3月号
Z006163007	中塗用 黄・オレンジ系	k g					31.3月号
Z006163009	中塗用 中彩A	k g					31.3月号
Z006163011	中塗用 中彩B	k g					31.3月号
Z006163013	中塗用 白	k g					31.3月号

コード 建設部	品 規 名 格	単 位	単 価			備 考	掲 載 刊 行 物
			4/1~				
	(上塗用) ふっ素樹脂塗料						
Z006163002	上塗用 淡彩系	kg					31.3月号
Z006163004	上塗用 赤系	kg					31.3月号
Z006163006	上塗用 青・緑系	kg					31.3月号
Z006163008	上塗用 黄・オレンジ系	kg					31.3月号
Z006163010	上塗用 中彩A	kg					31.3月号
Z006163012	上塗用 中彩B	kg					31.3月号
Z006163014	上塗用 白	kg					31.3月号

< 白紙 >

①6

橋 梁 用 材

J I S 規格等の基準について

- | | |
|--------------------|------------------------|
| 1, J I S B 1 1 8 6 | 摩擦接合用高力ボルト (F 1 0 T) |
| 2, J I S G 3 5 3 6 | P C 鋼より線 |
| 3, J I S G 3 1 0 9 | P C 鋼棒 |

< 白紙 >

摩擦接合用高力ボルト (1)

コード 建設部	品規 名 格	単 位	単 価			備 考	掲 載 刊 行 物
			4/1~	8/1~			
	摩擦接合用高力ボルト 径 長さ						
Z001370001	2種 F10T (JIS B1186) 標準 M20- 45mm - 348 g	組				単位の組とはナット1個、 ワッシャ2個、ボルト1個	元.7月号
Z001370002	M20- 50mm - 361 g	組				単位の組とはナット1個、 ワッシャ2個、ボルト1個	元.7月号
Z001370003	M20- 55mm - 373 g	組				単位の組とはナット1個、 ワッシャ2個、ボルト1個	元.7月号
Z001370004	M20- 60mm - 385 g	組				単位の組とはナット1個、 ワッシャ2個、ボルト1個	元.7月号
Z001370005	M20- 65mm - 398 g	組				単位の組とはナット1個、 ワッシャ2個、ボルト1個	元.7月号
Z001370006	M20- 70mm - 410 g	組				単位の組とはナット1個、 ワッシャ2個、ボルト1個	元.7月号
Z001370007	M20- 75mm - 422 g	組				単位の組とはナット1個、 ワッシャ2個、ボルト1個	元.7月号
Z001370008	M20- 80mm - 435 g	組				単位の組とはナット1個、 ワッシャ2個、ボルト1個	元.7月号
ZA19730000	M20- 90mm - 459 g	組				単位の組とはナット1個、 ワッシャ2個、ボルト1個	元.7月号
ZA19630000	M20-100mm - 484 g	組				単位の組とはナット1個、 ワッシャ2個、ボルト1個	元.7月号
Z001370009	M22- 50mm - 496 g	組				単位の組とはナット1個、 ワッシャ2個、ボルト1個	元.7月号
Z001370010	M22- 55mm - 510 g	組				単位の組とはナット1個、 ワッシャ2個、ボルト1個	元.7月号
Z001370011	M22- 60mm - 525 g	組				単位の組とはナット1個、 ワッシャ2個、ボルト1個	元.7月号
Z001370012	M22- 65mm - 540 g	組				単位の組とはナット1個、 ワッシャ2個、ボルト1個	元.7月号
Z001370013	M22- 70mm - 555 g	組				単位の組とはナット1個、 ワッシャ2個、ボルト1個	元.7月号
Z001370014	M22- 75mm - 570 g	組				単位の組とはナット1個、 ワッシャ2個、ボルト1個	元.7月号
Z001370015	M22- 80mm - 585 g	組				単位の組とはナット1個、 ワッシャ2個、ボルト1個	元.7月号
Z001370016	M22- 85mm - 600 g	組				単位の組とはナット1個、 ワッシャ2個、ボルト1個	元.7月号
Z001370017	M22- 90mm - 615 g	組				単位の組とはナット1個、 ワッシャ2個、ボルト1個	元.7月号
Z001370018	M22- 95mm - 630 g	組				単位の組とはナット1個、 ワッシャ2個、ボルト1個	元.7月号
Z001370019	M22-100mm - 645 g	組				単位の組とはナット1個、 ワッシャ2個、ボルト1個	元.7月号
Z001370020	M22-105mm - 659 g	組				単位の組とはナット1個、 ワッシャ2個、ボルト1個	元.7月号
Z001370021	M22-110mm - 674 g	組				単位の組とはナット1個、 ワッシャ2個、ボルト1個	元.7月号
Z001370022	M22-115mm - 689 g	組				単位の組とはナット1個、 ワッシャ2個、ボルト1個	元.7月号
Z001370023	M22-120mm - 704 g	組				単位の組とはナット1個、 ワッシャ2個、ボルト1個	元.7月号
	トルシアボルトの単価ではない。						

摩擦接合用高力ボルト (2)

コード 建設部	品規 名 格	単 位	単 価			備 考	掲 載 刊行物
			4/1~				
	摩擦接合用高力ボルト 径 長さ						
Z001372001	2種 F10TW (JIS B1186) 耐候性 M22-50mm - 496g	組				単位の組とはナット1個、 ワッシャ2個、ボルト1個	31.3月号
Z001372002	M22-55mm - 510g	組				単位の組とはナット1個、 ワッシャ2個、ボルト1個	31.3月号
Z001372003	M22-60mm - 525g	組				単位の組とはナット1個、 ワッシャ2個、ボルト1個	31.3月号
Z001372004	M22-65mm - 540g	組				単位の組とはナット1個、 ワッシャ2個、ボルト1個	31.3月号
Z001372005	M22-70mm - 555g	組				単位の組とはナット1個、 ワッシャ2個、ボルト1個	31.3月号
Z001372006	M22-75mm - 570g	組				単位の組とはナット1個、 ワッシャ2個、ボルト1個	31.3月号
Z001372007	M22-80mm - 585g	組				単位の組とはナット1個、 ワッシャ2個、ボルト1個	31.3月号
Z001372008	M22-85mm - 600g	組				単位の組とはナット1個、 ワッシャ2個、ボルト1個	31.3月号
Z001372009	M22-90mm - 615g	組				単位の組とはナット1個、 ワッシャ2個、ボルト1個	31.3月号
Z001372010	M22-95mm - 630g	組				単位の組とはナット1個、 ワッシャ2個、ボルト1個	31.3月号
Z001372011	m22-100mm - 645g	組				単位の組とはナット1個、 ワッシャ2個、ボルト1個	31.3月号
Z001372012	M22-105mm - 659g	組				単位の組とはナット1個、 ワッシャ2個、ボルト1個	31.3月号
Z001372013	M22-110mm - 674g	組				単位の組とはナット1個、 ワッシャ2個、ボルト1個	31.3月号
Z001372014	M22-115mm - 689g	組				単位の組とはナット1個、 ワッシャ2個、ボルト1個	31.3月号
Z001372015	M22-120mm - 704g	組				単位の組とはナット1個、 ワッシャ2個、ボルト1個	31.3月号
Z001372016	M22-125mm - 719g	組				単位の組とはナット1個、 ワッシャ2個、ボルト1個	31.3月号
Z001372017	M22-130mm - 734g	組				単位の組とはナット1個、 ワッシャ2個、ボルト1個	31.3月号
	トルシアボルトの単価ではない。						

摩擦接合用高力ボルト (3)

コード 建設部	品規 名 格	単 位	単 価			備 考	掲 載 刊 行 物
			4/1~	8/1~			
	高力トルシアボルト 径 長さ						
ZA19900000	2種 S10T M20- 45mm - 328 g	組				単位の組とはナット1個、 ワッシャ1個、ボルト1個	元.7月号
Z001374001	M20- 50mm - 341 g	組				単位の組とはナット1個、 ワッシャ1個、ボルト1個	元.7月号
Z001374002	M20- 55mm - 354 g	組				単位の組とはナット1個、 ワッシャ1個、ボルト1個	元.7月号
Z001374003	M20- 60mm - 367 g	組				単位の組とはナット1個、 ワッシャ1個、ボルト1個	元.7月号
Z001374004	M20- 65mm - 380 g	組				単位の組とはナット1個、 ワッシャ1個、ボルト1個	元.7月号
Z001374005	M20- 70mm - 393 g	組				単位の組とはナット1個、 ワッシャ1個、ボルト1個	元.7月号
Z001374006	M20- 75mm - 406 g	組				単位の組とはナット1個、 ワッシャ1個、ボルト1個	元.7月号
ZA19970000	M20- 80mm - 419 g	組				単位の組とはナット1個、 ワッシャ1個、ボルト1個	元.7月号
ZA19980000	M20- 85mm - 432 g	組				単位の組とはナット1個、 ワッシャ1個、ボルト1個	元.7月号
ZA19990000	M20- 90mm - 445 g	組				単位の組とはナット1個、 ワッシャ1個、ボルト1個	元.7月号
ZA20000000	M20- 95mm - 458 g	組				単位の組とはナット1個、 ワッシャ1個、ボルト1個	元.7月号
ZA20010000	M20-100mm - 471 g	組				単位の組とはナット1個、 ワッシャ1個、ボルト1個	元.7月号
Z001374008	M22- 55mm - 478 g	組				単位の組とはナット1個、 ワッシャ1個、ボルト1個	元.7月号
Z001374009	M22- 60mm - 493 g	組				単位の組とはナット1個、 ワッシャ1個、ボルト1個	元.7月号
Z001374010	M22- 65mm - 508 g	組				単位の組とはナット1個、 ワッシャ1個、ボルト1個	元.7月号
Z001374011	M22- 70mm - 523 g	組				単位の組とはナット1個、 ワッシャ1個、ボルト1個	元.7月号
Z001374012	M22- 75mm - 538 g	組				単位の組とはナット1個、 ワッシャ1個、ボルト1個	元.7月号
Z001374013	M22- 80mm - 553 g	組				単位の組とはナット1個、 ワッシャ1個、ボルト1個	元.7月号
Z001374014	M22- 85mm - 568 g	組				単位の組とはナット1個、 ワッシャ1個、ボルト1個	元.7月号
Z001374015	M22- 90mm - 583 g	組				単位の組とはナット1個、 ワッシャ1個、ボルト1個	元.7月号
Z001374016	M22- 95mm - 598 g	組				単位の組とはナット1個、 ワッシャ1個、ボルト1個	元.7月号
Z001374017	M22-100mm - 613 g	組				単位の組とはナット1個、 ワッシャ1個、ボルト1個	元.7月号
Z001374018	M22-105mm - 628 g	組				単位の組とはナット1個、 ワッシャ1個、ボルト1個	元.7月号
Z001374019	M22-110mm - 643 g	組				単位の組とはナット1個、 ワッシャ1個、ボルト1個	元.7月号
Z001374020	M22-115mm - 658 g	組				単位の組とはナット1個、 ワッシャ1個、ボルト1個	元.7月号
Z001374021	M22-120mm - 673 g	組				単位の組とはナット1個、 ワッシャ1個、ボルト1個	元.7月号
Z001374022	M22-125mm - 688 g	組				単位の組とはナット1個、 ワッシャ1個、ボルト1個	元.7月号
Z001374023	M22-130mm - 703 g	組				単位の組とはナット1個、 ワッシャ1個、ボルト1個	元.7月号

摩擦接合用高力ボルト (4)

コード 建設部	品規 名 格	単位	単 価		備 考	掲 載 刊 行 物
			4/1~			
	高力トルシアボルト 径 長さ					
Z001376001	2種 S10TW 耐候性 M22- 50mm - 463 g	組			単位の組とはナット1個、 ワッシャ1個、ボルト1個	31.3月号
Z001376002	M22- 55mm - 478 g	組			単位の組とはナット1個、 ワッシャ1個、ボルト1個	31.3月号
Z001376003	M22- 60mm - 493 g	組			単位の組とはナット1個、 ワッシャ1個、ボルト1個	31.3月号
Z001376004	M22- 65mm - 508 g	組			単位の組とはナット1個、 ワッシャ1個、ボルト1個	31.3月号
Z001376005	M22- 70mm - 523 g	組			単位の組とはナット1個、 ワッシャ1個、ボルト1個	31.3月号
Z001376006	M22- 75mm - 538 g	組			単位の組とはナット1個、 ワッシャ1個、ボルト1個	31.3月号
Z001376007	M22- 80mm - 553 g	組			単位の組とはナット1個、 ワッシャ1個、ボルト1個	31.3月号
Z001376008	M22- 85mm - 568 g	組			単位の組とはナット1個、 ワッシャ1個、ボルト1個	31.3月号
Z001376009	M22- 90mm - 583 g	組			単位の組とはナット1個、 ワッシャ1個、ボルト1個	31.3月号

摩擦接合用高力ボルト (5)

コード 建設部	品名規格	単位	単 価			備 考	掲 載 刊 行 物
			4/1~				
	高力トルシアボルト 径 長さ						
Z001376010	2種 S10TW 耐候性 M22- 95mm - 598 g	組				単位の組とはナット1個、 ワッシャ1個、ボルト1個	31.3月号
Z001376011	M22-100mm - 613 g	組				単位の組とはナット1個、 ワッシャ1個、ボルト1個	31.3月号
Z001376012	M22-105mm - 628 g	組				単位の組とはナット1個、 ワッシャ1個、ボルト1個	31.3月号
Z001376013	M22-110mm - 643 g	組				単位の組とはナット1個、 ワッシャ1個、ボルト1個	31.3月号
Z001376014	M22-115mm - 658 g	組				単位の組とはナット1個、 ワッシャ1個、ボルト1個	31.3月号
Z001376015	M22-120mm - 673 g	組				単位の組とはナット1個、 ワッシャ1個、ボルト1個	31.3月号
Z001376016	M22-125mm - 688 g	組				単位の組とはナット1個、 ワッシャ1個、ボルト1個	31.3月号
Z001376017	M22-130mm - 703 g	組				単位の組とはナット1個、 ワッシャ1個、ボルト1個	31.3月号

P C 用 材 (1)

コード 建設部	品 規 名 格	単 位	単 価			備 考	掲 載 刊 行 物
			4/1~				
	(ポステン用)						
ZA42910000	PC鋼より線 7本より線 SWPR7A 径 9.3mm 0.405kg/m	k g					31.3月号
ZA42920000	7本より線 SWPR7A 径10.8mm 0.546kg/m	k g					31.3月号
Z004432004	7本より線 SWPR7A 径12.4mm 0.729kg/m	k g					31.3月号
Z004432005	7本より線 SWPR7A 径15.2mm 1.101kg/m	k g					31.3月号
Z004440003	シ ー ス 内径φ 30mm	m					31.3月号
Z004440004	内径φ 32mm	m					31.3月号
Z004440005	内径φ 35mm	m					31.3月号
Z004440006	内径φ 38mm	m					31.3月号
ZA44720000	内径φ 40mm	m					31.3月号
Z004440009	内径φ 45mm	m					31.3月号
Z004440010	内径φ 50mm	m					31.3月号
Z004440012	内径φ 65mm	m					31.3月号
ZA20180000	内径φ 70mm	m					31.3月号
ZA20190000	内径φ 80mm	m					31.3月号
ZA20200000	内径φ 90mm	m					31.3月号
ZA20210000	内径φ 100mm	m					31.3月号

P C 用 材 (2)

コード 建設部	品 規	名 格	単 位	単 価			備 考	掲 載 刊 行 物
				4/1~				
ZA99000098	P C鋼定着具（フレシナーコーン） 12φ, 12.4mm		組					31.3月号
Z004432006	P C鋼より線（シングルストランド用） SWPR19 1S17.8mm		kg					31.3月号
Z004432007	SWPR19 1S19.3mm		kg					31.3月号
Z004432009	SWPR19 1S21.8mm		kg					31.3月号
Z004432010	SWPR19 1S28.6mm		kg					31.3月号
Z004435001	P C定着装置 シングルストランド 1T17.8 緊張側 埋込用		組					31.3月号
Z004435002	1T19.3 緊張側 埋込用		組					31.3月号
Z004435004	1T21.8 緊張側 埋込用		組					31.3月号
ZA90003001	1T17.8 緊張側 後付用		組					31.3月号
ZA90003002	1T19.3 緊張側 後付用		組					31.3月号
ZA90003003	1T21.8 緊張側 後付用		組					31.3月号

P C 用 材 (3)

コード 建設部	品規 名 格	単 位	単 価			備 考	掲 載 刊 行 物
			4/1~				
	(ブレン用)						
	P C 鋼 棒						
	(JIS G3109)						
ZA43020000	B種1号径23~26mm 1~2m 未満	k g				転造ねじ切り費を含む	31.3月号
Z101193011	B種1号径23~26mm 2~3m 未満	k g				転造ねじ切り費を含む	31.3月号
Z101193012	B種1号径23~26mm 3~4m 未満	k g				転造ねじ切り費を含む	31.3月号
Z101193013	B種1号径23~26mm 4~5m 未満	k g				転造ねじ切り費を含む	31.3月号
Z004436014	B種1号径23mm 5~8m 未満	k g				転造ねじ切り費を含む	31.3月号
Z004436015	B種1号径26mm 5~8m 未満	k g				転造ねじ切り費を含む	31.3月号
Z004436018	B種1号径23mm 8m 以上	k g				転造ねじ切り費を含む	31.3月号
Z004436019	B種1号径26mm 8m 以上	k g				転造ねじ切り費を含む	31.3月号

P C 用 材 (4)

コード 建設部	品規 名 格	単 位	単 価			備 考	掲 載 刊 行 物
			4/1~				
	(ブレン用)						
Z004439012	アンカープレート 17mm用 90×90×18mm	枚	620			斜角割増：70度≤θ<90度 100%割増	
Z004439013	(支圧板) 23mm用 120×120×25mm	枚	1,060			θ<70度 200%割増	
Z004439014	26mm用 135×135×28mm	枚	1,460			アンカープレートにはナット、ワッシャを 含まない。	
Z004439001	鋼ナット 径17mm用	個	160				
Z004439002	径23mm用	個	300				
Z004439003	径26mm用	個	460				
Z004439005	カップラー 径17mm用	個	490				
Z004439006	径23mm用	個	840				
Z004439007	径26mm用	個	1,040				
	外径 孔径 厚						
Z004439008	ワッシャー 17mm用 44×19×2.9mm	個	50				
Z004439009	23mm用 53×25.5×4.0mm	個	120				
Z004439010	26mm用 53×25.5×4.0mm	個	130				
ZA43060000	カップラシース 17mm用 23×42×200mm	組	530			継ぎ手込み価格	
Z004441001	23mm用 30×55×250mm	組				継ぎ手込み価格	31.3月号
Z004441002	26mm用 30×55×300mm	組				継ぎ手込み価格	31.3月号
ZA20220000	テープ ブラックテープ	ヶ					31.3月号
Z004160001	支承用目地材(型枠シール材) ジョイントフィラー 10mm×15mm	m				PC床版用	31.3月号

防 蝕 ア ン カ ー

コード 建設部	品 規 名 格	単 位	単 価			備 考	掲 載 刊 行 物
			4/1~				
ZA21340000	防蝕アンカー T桁・その他用（固定） F25D	組				一般用 メッキ無し	31.3月号
ZA21350000	T桁・その他用（固定） F28D	組				一般用 メッキ無し	31.3月号
ZA21360000	T桁・その他用（固定） F32D	組				一般用 メッキ無し	31.3月号
ZA21370000	T桁・その他用（固定） F36D	組				一般用 メッキ無し	31.3月号
ZA21380000	T桁・その他用（固定） F42D	組				一般用 メッキ無し	31.3月号
ZA21390000	T桁・その他用（固定） F46D	組				一般用 メッキ無し	31.3月号
ZA21400000	T桁・その他用（可動） M25D	組				一般用 メッキ無し	31.3月号
ZA21410000	T桁・その他用（可動） M28D	組				一般用 メッキ無し	31.3月号
ZA21420000	T桁・その他用（可動） M32D	組				一般用 メッキ無し	31.3月号
ZA21430000	T桁・その他用（可動） M36D	組				一般用 メッキ無し	31.3月号
ZA21440000	T桁・その他用（可動） M42D	組				一般用 メッキ無し	31.3月号
ZA21440100	T桁・その他用（可動） M46D	組				一般用 メッキ無し	31.3月号
	(注1)保持パッキン、アンカーキャップ アンカーバー、スパイラル筋を含む						
	(注2)アンカーバーの長さ 径×20+100mm程度を標準とする						

橋 面 防 排 水 材 等

コード 建設部	品規 名 格	単 位	単 価			備 考	掲 載 刊行物
			4/1~				
ZA21100000	橋面防水材 シート防水材	m ²	1,040				
ZA21110000	塗付防水材	m ²	980				
ZA60112200	橋面防水用目地材 7スフアル舗装用成形 幅30mm×厚5mm	m	270			RCシール	
ZA60112110	橋面排水材 φ12 スパイラルパイプ、ステンレス製	m					31.3月号
ZA21150000	橋面排水材 φ18 スパイラルパイプ(スプリングメッシュ) ステンレス鋼	m	5,420			遮断シート(アルミシート及びび7スフアルト)を含む (注1)参照	
ZA21161000	橋面排水材 φ18 スパイラルパイプ(スプリングメッシュ) ステンレス鋼	m	1,170			遮断シート(アルミシート及びび7スフアルト)を含まない	
ZA21160000	橋面排水材 φ25 ドレーン ステンレス鋼	m	1,360			遮断シート(アルミシート及びび7スフアルト)を含まない	
ZA60112120	橋面排水材 φ10 樹脂製	m					31.3月号
ZA60112130	橋面排水材 φ15 樹脂製	m					31.3月号
ZA60112140	橋面排水材 φ20 樹脂製	m					31.3月号
ZA21120000	橋梁用排水材 スラブドレーン	個					31.3月号
ZA21130000	スラブドレーン用フレキシブルチューブ	m					31.3月号
	(注1) 遮断シートは、伸縮装置後打ちコンクリートのドレーンへの流れ込み防止材、伸縮装置と舗装の取付け部(コンクリート側)や路肩コンクリートへの埋め込み箇所に使用						
ZA42480000	橋梁用排水装置 FC25	kg	970			鋳鉄製 本体・チェーン・ボルト一式	

橋 梁 伸 縮 継 手 (1)

コード 建設部	品 規 名 格	単 位	単 価			備 考	掲 載 刊 行 物
			4/1~				
ZA21520000	プロフジョイント (車道用) 2型 20用 伸縮量20mm	m					31.3月号
ZA21530000	2型 25用 伸縮量25mm	m					31.3月号
ZA21540000	2型 35用 伸縮量35mm	m					31.3月号
ZA21550000	2型 50用 伸縮量50mm	m					31.3月号
ZA21510000	プロフジョイント (歩道用) 歩道用 20用 伸縮量20mm	m					31.3月号
ZA21610000	2型積雪地用加算額	m	16,100				
ZA21680000	ハマハイウェイジョイント YM-1 伸縮量50mm	m					31.3月号

橋 梁 伸 縮 継 手 (2)

コード 建設部	品 規 名 格	単 位	単 価			備 考	掲 載 刊行物
			4/1~				
ZA21690000	トランスフレックスジョイント NO. 35 伸縮量35mm	m					31.3月号
ZA21700000	NO. 45 伸縮量45mm	m					31.3月号
ZA21710000	NO. 50 伸縮量50mm	m					31.3月号
ZA21720000	NO. 60 伸縮量60mm	m					31.3月号
ZA21850000	ガイトップジョイント 縦型歯形 GT 伸縮量 20mm	m				アンカー鉄筋、アンカーボルト類は含まない	31.3月号
ZA21860000	縦型歯形 GT 伸縮量 25mm	m				アンカー鉄筋、アンカーボルト類は含まない	31.3月号
ZA21870000	縦型歯形 GT 伸縮量 30mm	m				アンカー鉄筋、アンカーボルト類は含まない	31.3月号
ZA21880000	縦型歯形 GT 伸縮量 50mm	m				アンカー鉄筋、アンカーボルト類は含まない	31.3月号

防 雪 柵 (1)

コード 建設部	品 名 規 格	単 位	単 価			備 考	掲 載 刊 行 物
			4/1~				
	防 雪 柵 (型 式) 1 ㎡ 当り重量(kg)						
	(吹払柵 上部収納式)						
ZA22200000	4.2m/スパン 下部空間1.0m 301.3 板幅 530mm × 4枚	m	48,700				
ZA22220000	4.2m/スパン 下部空間1.2m 303.3 板幅 530mm × 4枚	m	49,600				
ZA22230000	4.2m/スパン 下部空間1.5m 309.3 板幅 530mm × 4枚	m	50,400				
	(吹払柵 新上部収納式)						
ZA22260000	4.2m/スパン 下部空間1.0m 297.4 板幅 530mm × 4枚	m	51,500			巻上機不要タイプ	
ZA22250000	4.2m/スパン 下部空間1.2m 302.8 板幅 530mm × 4枚	m	51,900			巻上機不要タイプ	
	(吹払柵 下部収納折たたみ式)						
ZA22290000	4.0m/スパン 下部空間1.2m 344.4 板幅 620mm × 4枚	m	49,300				
ZA22300000	4.0m/スパン 下部空間1.2m 359.1 板幅 620mm × 4枚	m	48,900				
ZA22310000	4.0m/スパン 下部空間1.2m 424.7 板幅 620mm × 5枚	m	70,000				

防 雪 柵 (2)

建設部 コード	品 規 名 格	単 位	単 価			備 考	掲 載 刊 行 物
			4/1~				
	防雪柵送り止め						
	(吹払柵 上部収納式)						
ZA22400000	4.2m/スパン 下部空間1.0m 板幅 530mm × 4枚	箇所	51,100				
ZA22420000	4.2m/スパン 下部空間1.2m 板幅 530mm × 4枚	箇所	52,000				
ZA22430000	4.2m/スパン 下部空間1.5m 板幅 530mm × 4枚	箇所	53,500				
	(吹払柵 新上部収納式)						
ZA22460000	4.2m/スパン 下部空間1.0m 板幅 530mm × 4枚	箇所	45,600			巻上機不要タイプ	
ZA22450000	4.2m/スパン 下部空間1.2m 板幅 530mm × 4枚	箇所	51,000			巻上機不要タイプ	

防 雪 柵 (3)

コード 建設部	品 規 名 格	単 位	単 価			備 考	掲 載 刊 行 物
			4/1~				
	防雪柵アンカー						
	(吹払柵 上部収納式)						
ZA22600000	4.2m/スパン 下部空間1.0m 板幅 530mm × 4枚	箇所	10,700				
ZA22620000	4.2m/スパン 下部空間1.2m 板幅 530mm × 4枚	箇所	10,700				
ZA22630000	4.2m/スパン 下部空間1.5m 板幅 530mm × 4枚	箇所	10,700				
	(吹払柵 新上部収納式)						
ZA22660000	4.2m/スパン 下部空間1.0m 板幅 530mm × 4枚	箇所	10,700			巻上機不要タイプ	
ZA22650000	4.2m/スパン 下部空間1.2m 板幅 530mm × 4枚	箇所	10,700			巻上機不要タイプ	

橋梁用車両防護柵

コード 建設部	品規 名 格	単 位	単 価			備 考	掲 載 刊 行 物
			4/1~				
ZA46770000	橋梁用車両防護柵 B 横棧型レール2 750 2.0	m	32,800			ダクタイル鑄鉄製(塗装品) 鋼製(塗装品)	
ZA46780000	B 横棧型レール3 750 2.0	m				ダクタイル鑄鉄製(塗装品) 鋼製(塗装品)	31.3月号
ZA46790000	B 横棧型レール3 800 2.0	m	38,700			ダクタイル鑄鉄製(塗装品) 鋼製(塗装品)	
ZA46791000	B 横棧型レール3 850 2.0	m				ダクタイル鑄鉄製(塗装品) 鋼製(塗装品)	31.3月号
ZA46800000	C 横棧型レール2 700 2.0	m				ダクタイル鑄鉄製(塗装品) 鋼製(塗装品)	31.3月号
ZA46810000	C 横棧型レール2 750 2.0	m	32,200			ダクタイル鑄鉄製(塗装品) 鋼製(塗装品)	
ZA46820000	C 横棧型レール3 750 2.0	m				ダクタイル鑄鉄製(塗装品) 鋼製(塗装品)	31.3月号
ZA46821000	C 横棧型レール3 800 2.0	m	38,700			ダクタイル鑄鉄製(塗装品) 鋼製(塗装品)	
ZA46822000	C 横棧型レール3 850 2.0	m				ダクタイル鑄鉄製(塗装品) 鋼製(塗装品)	31.3月号
ZA46850000	高欄兼用車両防護柵 B 横棧型レール3 850 2.0	m				鋼製(めっき品)	31.3月号
ZA46860000	B 横棧型レール4 1000 2.0	m				鋼製(めっき品)	31.3月号
ZA46870000	C 横棧型レール3 850 2.0	m				ダクタイル鑄鉄製(塗装品) 鋼製(塗装品)	31.3月号
ZA46880000	C 横棧型レール4 1000 2.0	m				ダクタイル鑄鉄製(塗装品) 鋼製(塗装品)	31.3月号
ZA46890000	B 横・縦棧型レール2 850 2.0	m				ダクタイル鑄鉄製(塗装品) 鋼製(塗装品)	31.3月号
ZA46910000	C 横・縦棧型レール3 1000 2.0	m				ダクタイル鑄鉄製(塗装品) 鋼製(塗装品)	31.3月号
ZA46823110	橋梁用車両防護柵 アルミ製 B 横棧型レール3 750 2.0	m					31.3月号
ZA46823120	C 横棧型レール3 750 2.0	m					31.3月号
ZA46823130	B 横・縦棧型レール2 850 2.0	m					31.3月号
ZA46823140	C 横・縦棧型レール2 850 2.0	m					31.3月号

< 白紙 >

①7

トンネル用材

J I S規格等の基準について

- | | |
|--------------------|------|
| 1, J I S G 3 4 4 4 | 内張材 |
| 2, J I S G 3 5 5 1 | 溶接金網 |

< 白紙 >

支 保 工 用 H 形 鋼

コード 建設部	品 規 名 格	単 位	単 価			備 考	掲 載 刊 行 物
			4/1~				
ZA99000099	H形鋼支保工 SS400 150~200 曲げ本体	t					31.3月号
Z004405005	SS400 H 100 × 100 × 6 × 8mm	t					31.3月号
Z004405006	SS400 H 125 × 125 × 6.5 × 9mm	t					31.3月号
Z004405007	SS400 H 150 × 150 × 7 × 10mm	t					31.3月号
Z004405008	SS400 H 175 × 175 × 7.5 × 11mm	t					31.3月号
Z004405009	SS400 H 200 × 200 × 8 × 12mm	t					31.3月号
Z004407004	R止りエクストラ	t					31.3月号
Z004407005	リングエクストラ	t				R止りエクストラを含む	31.3月号
Z004406001	附属品及び加工費 継手板(頂板)・底板 各型	t					31.3月号

溶 接

コード 建設部	品 規 格	単 位	単 価			備 考	掲 載 刊行物
			4/1~				
Z004406002	溶 接 100H	箇所					31.3月号
Z004406003	125H	箇所					31.3月号
Z004406004	150H	箇所					31.3月号
Z004406005	175H	箇所					31.3月号
Z004406006	200H	箇所					31.3月号
Z004406007	250H	箇所					31.3月号
Z004406008	穴 明	箇所					31.3月号

送 風 管

コード 建設部	品 規 格	単 位	単 価		備 考	掲 載 刊 行 物
			4/1~			
	送 風 管					
	径 厚 さ 長 さ					
ZA43160000	(ナイロン リング間隔 1m) φ 400 × 0.5 × 10m	本				31.3月号
ZA43170000	φ 500 × 0.5 × 10m	本				31.3月号
ZA43180000	φ 600 × 0.5 × 10m	本				31.3月号
ZA43190000	φ 800 × 0.5 × 10m	本				31.3月号
ZA22810000	φ 900 × 0.5 × 10m	本				31.3月号
ZA22821000	φ 1,000 × 0.5 × 10m	本				31.3月号
ZA22820000	φ 1,200 × 0.5 × 10m	本	45,600			

側壁集水材・防水シート・ドライモルタル・急結材

コード 建設部	品名 規格	単位	単価			備考	掲載 刊行物
			4/1~				
	外径mm 内径mm 長さ						
ZA43350000	側壁集水材 スチロロック(SL-90) 90×90 70×70 2m	m					31.3月号
ZA43360000	スチロロック(SL-120) 120×120 100×100 2m	m					31.3月号
ZA43370000	EM50CE ヒレ付エンドレシ 幅250×厚50mm	m					31.3月号
ZA43380000	EM30CE ヒレ付エンドレシ 幅250×厚30mm	m					31.3月号
Z004604002	防水シート (NATM) 0.8mm+3.0mm	m ²					31.3月号
ZA43400000	止水シート エポキシ酢酸ビニール樹脂(裏面緩衝材付)	m ²					31.3月号
ZA43410000	ドライモルタル 参考値(2,100kg/m ³)	kg	54				
ZA43420000	吹付コンクリート急結材	kg					31.3月号

内張材・ロックボルト・溶接金網

コード 建設部	品名 規格	単位	単 価			備 考	掲 載 刊 行 物
			4/1~				
Z004608001	内張材 STK400 径60.5×2.3× 750mm	本					31.3月号
Z004608002	STK400 径60.5×2.3× 800mm	本					31.3月号
Z004608003	STK400 径60.5×2.3× 900mm	本					31.3月号
Z004608004	STK400 径60.5×2.3×1,000mm	本					31.3月号
Z004608005	STK400 径60.5×2.3×1,100mm	本					31.3月号
Z004608006	STK400 径60.5×2.3×1,200mm	本					31.3月号
Z004608007	STK400 径60.5×2.3×1,300mm	本					31.3月号
Z004608008	STK400 径60.5×2.3×1,500mm	本					31.3月号
ZA44180000	ロックボルト 捻り棒綱18 t 径25×2.5m	本					31.3月号
ZA44190000	捻り棒綱18 t 径25×3.0m	本					31.3月号
ZA44200000	捻り棒綱18 t 径25×4.0m	本					31.3月号
ZA44310000	異形棒綱12 t 径25×2.5m	本					31.3月号
ZA44320000	異形棒綱12 t 径25×3.0m	本					31.3月号
ZA44330000	異形棒綱12 t 径25×4.0m	本					31.3月号
Z001406001	L=2.0m 耐力12 t 以上 付属品含む	組					31.3月号
ZA43430000	角ワッシャー 150×150× 9mm	枚					31.3月号
ZA43440000	ナ ッ ト M24	個					31.3月号
Z001450007	溶接金網 (JIS G3551) 径5.0×150×150	m ²					31.3月号

< 白紙 >

①8

ボーリング資材

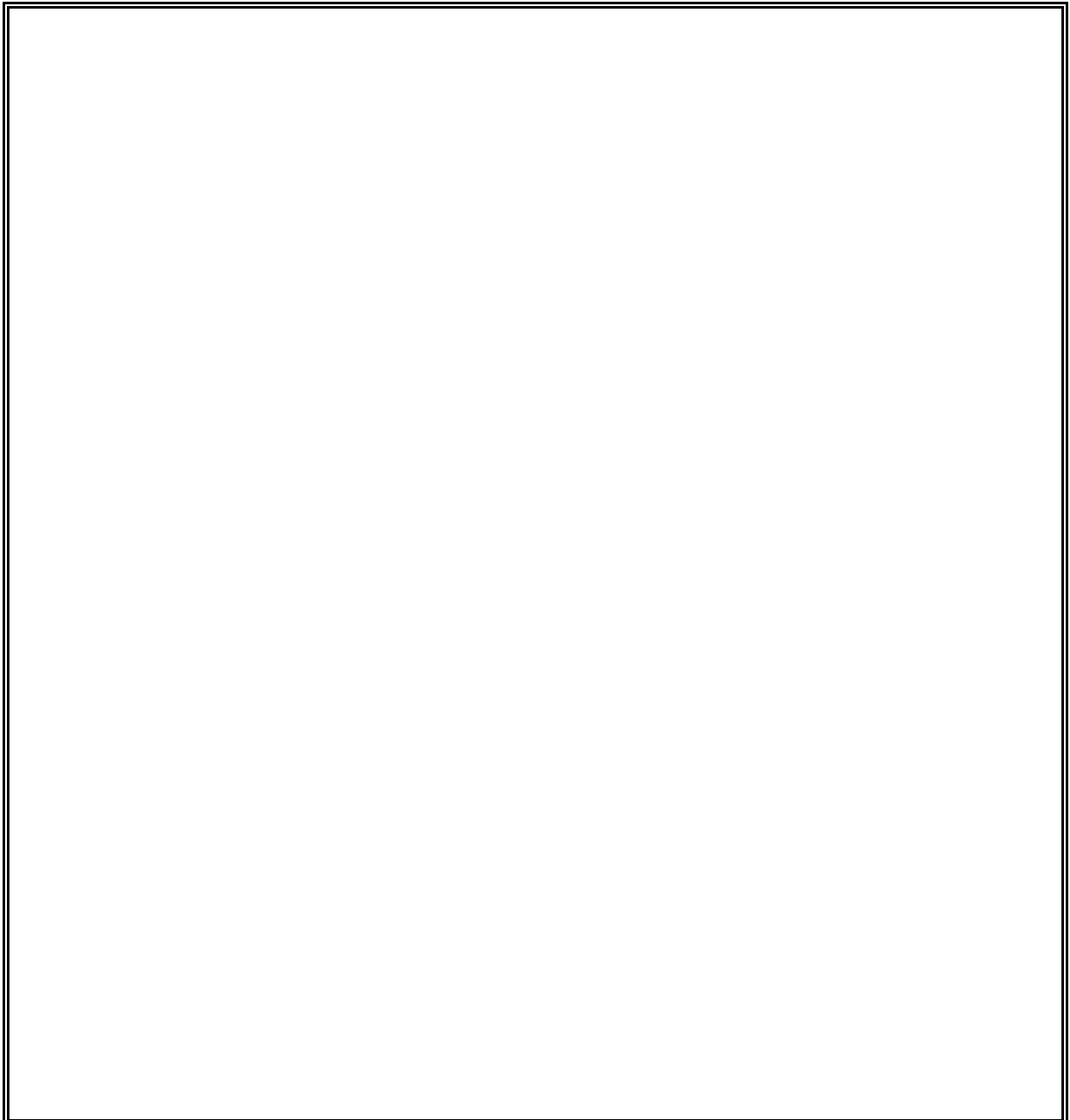
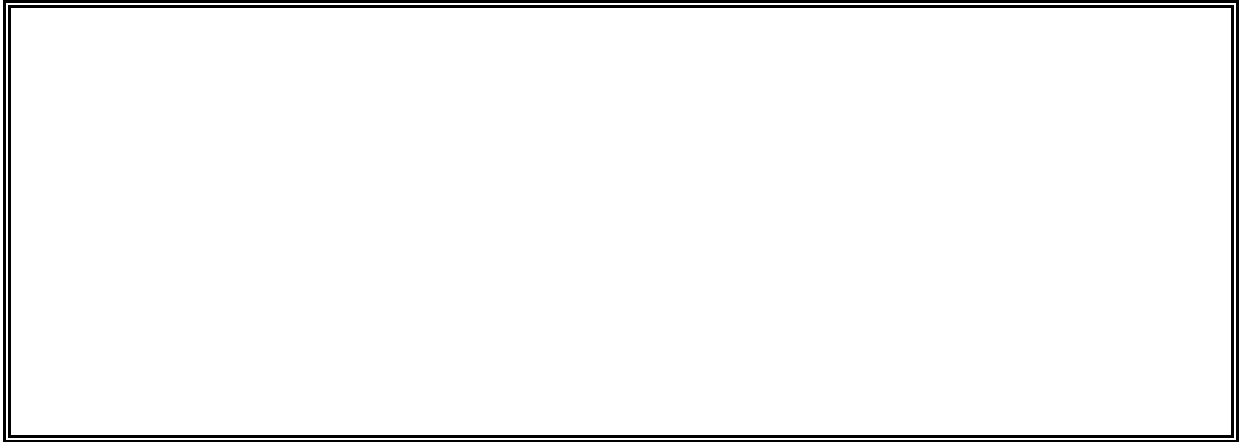

< 白紙 >

大口径ボーリング資材(1)

コード 建設部	品規 名格	単位	単 価			備 考	掲 載 刊行物
			4/1~				
Z006436002	メタルクラウン 径250mm	個					31.3月号
Z006436003	径300mm	個					31.3月号
Z006436004	径350mm	個					31.3月号
Z006436005	径400mm	個					31.3月号
Z006436006	径450mm	個					31.3月号
Z006436007	径500mm	個					31.3月号
Z006436008	径550mm	個					31.3月号
Z006437002	コアチューブ 径250mm L=1.0m	本					31.3月号
Z006437003	径300mm L=1.0m	本					31.3月号
Z006437004	径350mm L=1.0m	本					31.3月号
Z006437005	径400mm L=1.0m	本					31.3月号
Z006437006	径450mm L=1.0m	本					31.3月号
Z006437007	径500mm L=1.0m	本					31.3月号
Z006437008	径550mm L=1.0m	本					31.3月号
Z006432001	ウイングビット 径200mm	個					31.3月号
Z006432002	径250mm	個					31.3月号
Z006432003	径300mm	個					31.3月号
Z006432004	径350mm	個					31.3月号
Z006432005	径400mm	個					31.3月号
Z006432006	径450mm	個					31.3月号
Z006432007	径500mm	個					31.3月号
Z006432008	径550mm	個					31.3月号
ZA22830000	ボーリングロット 径 50mm L=3.0m	本					31.3月号
Z006438001	径 73mm L=3.0m	本					31.3月号
Z006438002	径 85mm L=3.0m	本					31.3月号
Z006438003	径101mm L=3.0m	本					31.3月号
Z006438004	径150mm L=3.0m	本					31.3月号

大口徑ボーリング資材(2)

コード 建設部	品規 名 格	単 位	単 価			備 考	掲 載 刊 行 物
			4/1~				
Z006433001	トリコンビット 径200mm	個					31.3月号
Z006433002	径250mm	個					31.3月号
Z006433003	径300mm	個					31.3月号
Z006433004	径350mm	個					31.3月号
Z006433005	径400mm	個					31.3月号
Z006433006	径450mm	個					31.3月号
Z006433007	径500mm	個					31.3月号
Z006433008	径550mm	個					31.3月号
Z006435001	ドリルカラー 径200mm L=1.0m	個					31.3月号
Z006435002	径250mm L=1.0m	個					31.3月号
Z006435003	径300mm L=1.0m	個					31.3月号
Z006435004	径350mm L=1.0m	個					31.3月号
Z006435005	径400mm L=1.0m	個					31.3月号
Z006435006	径450mm L=1.0m	個					31.3月号
Z006435007	径500mm L=1.0m	個					31.3月号
Z006435008	径550mm L=1.0m	個					31.3月号
Z006434002	サブソケット 径250mm	個					31.3月号
Z006434003	径300mm	個					31.3月号
Z006434004	径350mm	個					31.3月号
Z006434005	径400mm	個					31.3月号
Z006434006	径450mm	個					31.3月号
Z006434007	径500mm	個					31.3月号
Z006434008	径550mm	個					31.3月号

集排水ボーリング資材(1)

コード 建設部	品規 名 格	単 位	単 価			備 考	掲 載 刊 行 物
			4/1~				
Z006412003	メタルクラウン 径 46mm	個					31.3月号
Z006412004	径 56mm	個					31.3月号
Z006412005	径 66mm	個					31.3月号
Z006412006	径 76mm	個					31.3月号
Z105161006	径 86mm	個					31.3月号
Z105161003	径101mm	個					31.3月号
Z105161004	径116mm	個					31.3月号
Z105161005	径131mm	個					31.3月号
ZA06446000	コアチューブ 径 44mm L=1.5m	本					31.3月号
Z006446001	径 54mm L=1.5m	本					31.3月号
Z006446002	径 64mm L=1.5m	本					31.3月号
Z006446003	径 74mm L=1.5m	本					31.3月号
Z006446004	径 84mm L=1.5m	本					31.3月号
Z006446005	径 99mm L=1.5m	本					31.3月号
Z006446006	径114mm L=1.5m	本					31.3月号
ZA06446007	径129mm L=1.5m	本					31.3月号
ZA22880000	ケーシングパイプ 径 63mm L=1.0m	本					31.3月号
Z006447001	径 73mm L=1.0m	本					31.3月号
Z006447002	径 83mm L=1.0m	本					31.3月号
Z006447003	径 97mm L=1.0m	本					31.3月号
Z006447004	径112mm L=1.0m	本					31.3月号
Z006447005	径127mm L=1.0m	本					31.3月号
Z006447006	径142mm L=1.0m	本					31.3月号

集排水ボーリング資材(2)

コード 建設部	品規 名称	単位	単 価			備 考	掲 載 刊行物
			4/1~				
Z006448001	ロ ッ ド 径40.5mm L=1.0m	本					31.3月号
Z006448002	径40.5mm L=3.0m	本					31.3月号
Z006531009	ダイヤモンドビット 27.6mm (コンクリート削孔用)	個					31.3月号
Z006531010	33.1mm (コンクリート削孔用)	個					31.3月号
Z006531011	40.0mm (コンクリート削孔用)	個					31.3月号
Z006531012	53.1mm (コンクリート削孔用)	個					31.3月号
Z006531001	64.7mm (コンクリート削孔用)	個					31.3月号
Z006531002	77.4mm (コンクリート削孔用)	個					31.3月号
Z006531003	90.8mm (コンクリート削孔用)	個					31.3月号
Z006531004	110.0mm (コンクリート削孔用)	個					31.3月号
Z006531005	128.5mm (コンクリート削孔用)	個					31.3月号
Z006531006	160.0mm (コンクリート削孔用)	個					31.3月号
Z006531007	180.0mm (コンクリート削孔用)	個					31.3月号
Z006531008	204.0mm (コンクリート削孔用)	個					31.3月号
Z006401001	シャンクロッド φ 90mm用	個					31.3月号
Z006401002	φ 115mm用	個					31.3月号
Z006401003	φ 135mm用	個					31.3月号
Z006401004	φ 146mm用	個					31.3月号

集排水ボーリング資材(3)

コード 建設部	品規 名 格	単 位	単 価			備 考	掲 載 刊行物
			4/1~				
Z006402001	クリーニングアダプタ φ 90mm用	個					31.3月号
Z006402002	φ 115mm用	個					31.3月号
Z006402003	φ 135mm用	個					31.3月号
Z006402004	φ 146mm用	個					31.3月号
Z006408001	ウォーターシーベル φ 90mm用 二重管用	個					31.3月号
Z006408002	φ 115mm用 二重管用	個					31.3月号
Z006408003	φ 135mm用 二重管用	個					31.3月号
Z006408004	φ 146mm用 二重管用	個					31.3月号
Z006408007	φ 90mm用 単管用	個					31.3月号
Z006408008	φ 115mm用 単管用	個					31.3月号
Z006408009	φ 135mm用 単管用	個					31.3月号
Z006403001	エクステンションロッド φ56mm(90用)	個					31.3月号
Z006403002	φ71mm(115用)	個					31.3月号
Z006403003	φ71mm(135用)	個					31.3月号
Z006403004	φ89mm(146用)	個					31.3月号

集排水ボーリング資材(4)

コード 建設部	品規 名 格	単 位	単 価			備 考	掲 載 刊 行 物
			4/1~				
Z006404001	ドリルパイプ φ 90mm×1,500mm	本					31.3月号
Z006404002	φ 115mm×1,500mm	本					31.3月号
Z006404003	φ 135mm×1,500mm	本					31.3月号
Z006404004	φ 146mm×1,500mm	本					31.3月号
Z006404005	φ 90mm×1,000mm	本					31.3月号
Z006404006	φ 115mm×1,000mm	本					31.3月号
Z006404007	φ 135mm×1,000mm	本					31.3月号
Z006404008	φ 146mm×1,000mm	本					31.3月号
Z006405001	インナーロッド φ56mm×1,500mm(90用)	本					31.3月号
Z006405002	φ71mm×1,500mm(115用)	本					31.3月号
Z006405003	φ71mm×1,500mm(135用)	本					31.3月号
Z006405004	φ89mm×1,500mm(146用)	本					31.3月号
Z006405005	φ56mm×1,000mm(90用)	本					31.3月号
Z006405006	φ71mm×1,000mm(115用)	本					31.3月号
Z006405007	φ71mm×1,000mm(135用)	本					31.3月号
Z006405008	φ89mm×1,000mm(146用)	本					31.3月号
Z006406001	リングビット φ 90mm用	個					31.3月号
Z006406003	φ 115mm用	個					31.3月号
Z006406004	φ 135mm用	個					31.3月号
Z006406005	φ 146mm用	個					31.3月号
Z006407001	インナービット φ 90mm用	個					31.3月号
Z006407002	φ 115mm用	個					31.3月号
Z006407003	φ 135mm用	個					31.3月号
Z006407004	φ 146mm用	個					31.3月号
Z006400001	打込アダプター φ 90mm用 アンカー工	個					31.3月号
Z006400002	φ 115mm用 アンカー工	個					31.3月号
Z006400003	φ 135mm用 アンカー工	個					31.3月号

①9

維持修繕用材

--

--

< 白紙 >

カッティングブレード・草刈機切刃等

コード 建設部	品規 名 格	単 位	単 価			備 考	掲 載 刊 行 物
			4/1~	8/1~			
Z006540001	カッティングブレード 径 300mm×厚3.0mm	枚				手動式	31.3月号
Z006540002	径 400mm×厚3.0mm	枚				手動式	31.3月号
Z006540008	径 350mm	枚				自走式	元.7月号
ZA23500000	径 450mm×厚3.7mm	枚				自走式	31.3月号
Z006540003	径 550mm×厚3.6mm	枚				自走式	31.3月号
Z006540004	径 600mm×厚3.6mm	枚				自走式	31.3月号
ZA23510000	径 650mm×厚3.8mm	枚				自走式	31.3月号
Z006540005	径 750mm×厚4.0mm	枚				自走式	31.3月号
Z006540007	径 950mm	枚				自走式	元.7月号
Z006540006	径1,050mm×厚5.0mm	枚				自走式	31.3月号
ZA44740000	草刈機切刃 肩掛式エンジン用 φ250mm 8枚刃 (のこ刃)	枚	850				
ZA23520000	ハンドガイド式 (HMA-71型用)	枚	340				
ZA44750000	防除薬剤 マラソン乳剤 500GC入	ℓ					31.3月号
Z002062001	接 着 剤 コンクリート打継嵩上げ用	kg	2,480				
Z101850002	一般金属用	kg	2,080				
Z006544001	区画線消去用カッター ハンドガイド機械用 (3枚1組)	組	13,600				
Z006543003	路面切削機用ビット ホイール型 2m級	本	1,520				

補修材・補強材 (1)

コード 建設部	品名 規格	単位	単価		備考	掲載 刊行物
			4/1~			
ZA23550000	ドリル刃 φ16.5mm	本				31.3月号
Z004716001	シール材 エポキシ系 1,700kg/m ³	kg	1,950			
Z006574001	ディスクサンドペーパー φ150mm #16	枚	126			
Z006574002	ディスクサンドペーパー φ150mm #30	枚	104			
Z004720001	注入材 エポキシ系 1,200kg/m ³	kg	2,120			
ZA99000029	珪砂 4~7号	kg	23.20			
	流雪溝分水施設					
ZA23440000	分水板 アルミ板(AL52S) PL6mm	m ²	139,000		加工費を含む製品価格	
ZA23450000	分水板受枠(塗装) SS400 PL6mm FB6×50	m	5,680		加工費を含む製品価格	
ZA23460000	水密ゴム ネオプレン P-25型	m	9,110		加工費を含む製品価格 止め金具を含む	
ZA23470000	水密ゴム平型 ネオプレン 平型	m	6,370		加工費を含む製品価格	
ZA23480000	分水板吊り金具 アルミ板製 φ9mm	ヶ	6,660		加工費を含む製品価格	
ZA23490000	縞鋼板塗装 CHPL φ9mm	m ²	47,500		加工費を含む製品価格 補強材、吊り鉄筋含む	
ZA10231010	鉄筋防錆材(混和材)	kg	630			
ZA10231000	鉄筋防錆材(防錆セメント)	kg	117			

補修材・補強材(2)

コード 建設部	品名 規格	単位	単価			備考	掲載 刊行物
			4/1~				
	炭素繊維シート						
ZA90013001	(高強度) 目付量200g/m2 引張強度3400N/mm2	m2				引張弾性率 2.45×10 ⁵	31.3月号
ZA90013002	目付量300g/m2 引張強度3400N/mm2	m2				引張弾性率 2.45×10 ⁵	31.3月号
ZA90013003	目付量400g/m2 引張強度3400N/mm2	m2				引張弾性率 2.45×10 ⁵	31.3月号
ZA90013004	目付量450g/m2 引張強度3400N/mm2	m2				引張弾性率 2.45×10 ⁵	31.3月号
ZA90013005	目付量600g/m2 引張強度3400N/mm2	m2				引張弾性率 2.45×10 ⁵	31.3月号
ZA90013010	(中弾性) 目付量300g/m2 引張強度2900N/mm2	m2				引張弾性率 3.90×10 ⁵	31.3月号
ZA90013020	目付量300g/m2 引張強度2400N/mm2	m2				引張弾性率 4.40×10 ⁵	31.3月号
ZA90013030	(高弾性) 目付量300g/m2 引張強度1900N/mm2	m2	11,200			引張弾性率 5.40×10 ⁵	
ZA90013040	目付量300g/m2 引張強度1900N/mm2	m2	11,400			引張弾性率 6.40×10 ⁵	
ZA90013110	プライマー(炭素繊維シート専用補助材) エポキシ樹脂系	kg					31.3月号
ZA90013120	不陸修正材(炭素繊維シート専用補助材) エポキシ樹脂系	kg					31.3月号
ZA90013130	含浸接着材(炭素繊維シート専用補助材) エポキシ樹脂系	kg					31.3月号
	仕上げ材						
ZA60107110	(中塗り)(炭素繊維シート専用補助材) エポキシ樹脂系	kg					31.3月号
ZA60107120	(上塗り)(炭素繊維シート専用補助材) アクリルウレタン樹脂系	kg					31.3月号
ZA60107130	(上塗り)(炭素繊維シート専用補助材) フッ素樹脂系	kg					31.3月号
ZA60108110	断面修復材 ポリマーセメントモルタル	m3					31.3月号

< 白紙 >

②0

電気・通信用材

J I S規格等の基準について

- | | |
|--------------------|------------|
| 1, J I S C 7 6 0 4 | 高圧水銀ランプ |
| 2, J I S C 7 6 1 0 | 低圧ナトリウムランプ |

< 白紙 >

街 路 灯 ・ 照 明 器 具 (1)

コード 建設部	品規 名 格	単 位	単 価			備 考	掲 載 刊行物
			4/1~				
	照明ポール 埋込式						
ZA24630000	アルミ製 8-8	本				旧建設省型。アンカーボルトは含まない。	31.3月号
ZA24650000	アルミ製 8-18	本				旧建設省型。アンカーボルトは含まない。	31.3月号
ZA24670000	アルミ製 10-8	本				旧建設省型。アンカーボルトは含まない。	31.3月号
ZA24690000	アルミ製 10-21	本				旧建設省型。アンカーボルトは含まない。	31.3月号
ZA24710000	アルミ製 10-23	本				旧建設省型。アンカーボルトは含まない。	31.3月号
ZA24730000	アルミ製 12-8	本				旧建設省型。アンカーボルトは含まない。	31.3月号
ZA24750000	アルミ製 12-23	本				旧建設省型。アンカーボルトは含まない。	31.3月号
ZA24770000	アルミ製 8-8Y	本				旧建設省型。アンカーボルトは含まない。2灯型	31.3月号
ZA24790000	アルミ製 8-18Y	本				旧建設省型。アンカーボルトは含まない。2灯型	31.3月号
ZA24810000	アルミ製 10-8Y	本				旧建設省型。アンカーボルトは含まない。2灯型	31.3月号
ZA24830000	アルミ製 10-21Y	本				旧建設省型。アンカーボルトは含まない。2灯型	31.3月号
ZA24850000	アルミ製 10-23Y	本				旧建設省型。アンカーボルトは含まない。2灯型	31.3月号

街 路 灯 ・ 照 明 器 具 (2)

コード 建設部	品規 名稱	単位	単 価			備 考	掲 載 刊行物
			4/1~				
	照明ポール ペース式						
ZA24640000	アルミ製 8-8	本				旧建設省型。アンカーポルトは含まない。	31.3月号
ZA24660000	アルミ製 8-18	本				旧建設省型。アンカーポルトは含まない。	31.3月号
ZA24680000	アルミ製 10-8	本				旧建設省型。アンカーポルトは含まない。	31.3月号
ZA24700000	アルミ製 10-21	本				旧建設省型。アンカーポルトは含まない。	31.3月号
ZA24720000	アルミ製 10-23	本				旧建設省型。アンカーポルトは含まない。	31.3月号
ZA24740000	アルミ製 12-8	本				旧建設省型。アンカーポルトは含まない。	31.3月号
ZA24760000	アルミ製 12-23	本				旧建設省型。アンカーポルトは含まない。	31.3月号
ZA24780000	アルミ製 8-8Y	本				旧建設省型。アンカーポルトは含まない。2灯型	31.3月号
ZA24800000	アルミ製 8-18Y	本				旧建設省型。アンカーポルトは含まない。2灯型	31.3月号
ZA24820000	アルミ製 10-8Y	本				旧建設省型。アンカーポルトは含まない。2灯型	31.3月号
ZA24840000	アルミ製 10-21Y	本				旧建設省型。アンカーポルトは含まない。2灯型	31.3月号
ZA24860000	アルミ製 10-23Y	本				旧建設省型。アンカーポルトは含まない。2灯型	31.3月号

街 路 灯 ・ 照 明 器 具 (3)

コード 建設部	品 規 名 格	単 位	単 価			備 考	掲 載 刊 行 物
			4/1~				
V001312004	安 定 器 一般 100V 高力率 300W	個					31.3月号
V001312005	一般 100V 高力率 400W	個					31.3月号
V001312011	一般 200V 高力率 300W	個					31.3月号
V001312012	一般 200V 高力率 400W	個					31.3月号
V001315003	ナトリウム灯用 100/200V 高力率 90W	個					31.3月号
V001315004	ナトリウム灯用 100/200V 高力率 135W	個					31.3月号
V001315005	ナトリウム灯用 100/200V 高力率 180W	個					31.3月号
V001323004	ラ ン プ (JIS C7604) 高圧水銀ランプ (HF) 300W	個					31.3月号
V001323005	高圧水銀ランプ (HF) 400W	個					31.3月号
V001325003	(JIS C7610) ナトリウム直管形 (NX) 90W	個					31.3月号
V001325004	ナトリウム直管形 (NX) 135W	個					31.3月号
V001325005	ナトリウム直管形 (NX) 180W	個					31.3月号
V001327005	高圧ナトリウム拡散形 (NHF) ※ 220W	個				水銀灯安定器 (一般型、低 始動型) 点灯形	31.3月号
V001327007	高圧ナトリウム拡散形 (NHF) ※ 270W	個				水銀灯安定器 (一般型、低 始動型) 点灯形	31.3月号
V001327008	高圧ナトリウム拡散形 (NHF) ※ 360W	個				水銀灯安定器 (一般型、低 始動型) 点灯形	31.3月号

街 路 灯 ・ 照 明 器 具 (4)

コード 建設部	品規 名 格	単 位	単 価			備 考	掲 載 刊行物
			4/1~				
V001379001	自動点滅器 100V 3A	個					31.3月号
V001379002	100V 6A	個					31.3月号
V001379003	100V 10A	個					31.3月号
V001302002	200V 6A	個					31.3月号
V001337004	ジョイントボックス SB-902 B22	個				ホル内蔵型でコネクタ、漏電 ブレーカースイッチ付き	31.3月号
V001301003	道路照明灯番号札	枚	2,970				
V001340001	アンカーボルト（照明用） 250 × 250 8m用	組	6,650				
V001340002	250 × 250 8mY、10m用	組	8,090				
V001340003	250 × 250 10mY、12m用	組	9,880				
V001340004	250 × 250 12mY用	組	11,600				
V001538001	埋設標識シート 150mm × 50m シングル	巻					31.3月号
V001538004	300mm × 50m シングル	巻					31.3月号

②1

下水道用資材

J I S規格等の基準について

- | | |
|------------------------|-----------|
| 1, J I S A 5 3 7 2 附 D | 下水道用マンホール |
| 2, J I S G 5 5 2 6 | ダクティル鑄鉄管 |

< 白紙 >

下 水 道 用 資 材 (1)

コード 建設部	品規 名 格	単 位	単 価			備 考	掲 載 刊行物
			4/1~				
Z070016001	推進工専用減摩剤 マットオイル	ℓ					31.3月号
Z070016002	ハイゲル	kg					31.3月号
Z070016003	汚水調整剤 CMC	kg					31.3月号
Z070016004	フライアッシュ	kg	6				
Z070016005	分 散 剤	kg					31.3月号
Z070016006	粘 土 #250	kg	34				
Z070015002	P A C	kg					31.3月号
Z070015003	炭 酸 ガ ス	kg	190				
Z070008001	転落防止用ロック付マンホール蓋(枠付) FCD-C 600用 ハシゴ付き	組	86,400				
ZA32930000	マンホール親子蓋 転落防止ロック付・枠付 14t φ 900×600 ハシゴ付	組	300,000				
ZA32970000	25t φ 900×600 ハシゴ付	組	344,000				
ZA32980000	25t φ1,200×600 ハシゴ付	組	663,000				
Z070002001	調整金具 調整高 25mmまで	組	2,340				
Z070002002	調整高 45mmまで	組	4,680				
Z070001001	調整リング 600 × 50mm	個	4,160				
Z070001002	600 × 100mm	個	6,500				
Z070001003	600 × 150mm	個	9,100				
Z070001005	900 × 100mm	個	13,700				
Z070001006	900 × 150mm	個	20,900				

下 水 道 用 資 材 (2)

コード 建設部	品 規 名 格	単 位	単 価			備 考	掲 載 刊 行 物
			4/1~				
	下水道用マンホール蓋(枠付) 浮上防止(飛散防止)かぎ付						
ZA30920000	T25 FCD 600用	組	66,400				
ZA30920010	T25 FCD 600用 除雪対策型	組	67,400				
ZA30920020	T25 FCD 600用 転落防止装置(フック機能有)付	組	86,400				
ZA30920030	T25 FCD 600用 転落防止装置(フック機能有)付, 除雪対策型	組	87,400				
ZA30920040	T14 FCD 600用	組	60,200				
ZA30920050	T14 FCD 600用 除雪対策型	組	61,200				
ZA30920060	T14 FCD 600用 転落防止装置(フック機能有)付	組	80,200				
ZA30920070	T14 FCD 600用 転落防止装置(フック機能有)付, 除雪対策型	組	81,200				
	下水道用マンホール蓋(枠付) 浮上防止(飛散防止)かぎ付						
	雨水進入防止型						
ZA30920100	T25 FCD 600用	組	66,400				
ZA30920110	T25 FCD 600用 除雪対策型	組	67,400				
ZA30920120	T25 FCD 600用 転落防止装置(フック機能有)付	組	86,400				
ZA30920130	T25 FCD 600用 転落防止装置(フック機能有)付, 除雪対策型	組	87,400				
ZA30920140	T14 FCD 600用	組	60,200				
ZA30920150	T14 FCD 600用 除雪対策型	組	61,200				
ZA30920160	T14 FCD 600用 転落防止装置(フック機能有)付	組	80,200				
ZA30920170	T14 FCD 600用 転落防止装置(フック機能有)付, 除雪対策型	組	81,200				

下 水 道 用 資 材 (3)

コード 建設部	品 規 名 格	単 位	単 価			備 考	掲 載 刊 行 物
			4/1~				
	マンホール親子蓋(枠付) 浮上防止(飛散防止)かぎ付						
ZA30920200	T25 900(600)用 転落防止装置(ワカ機能有)付	組	344,000				
ZA30920210	T25 900(600)用 転落防止装置(ワカ機能有)付,除雪対策型	組	345,000				
ZA30920220	T25 1200(600)用 転落防止装置(ワカ機能有)付	組	663,000				
ZA30920240	T14 900(600)用 転落防止装置(ワカ機能有)付	組	300,000				
ZA30920250	T14 900(600)用 転落防止装置(ワカ機能有)付,除雪対策型	組	301,000				
	マンホール親子蓋(枠付) 浮上防止(飛散防止)かぎ付 雨水進入防止型						
ZA30920300	T25 900(600)用 転落防止装置(ワカ機能有)付	組	344,000				
ZA30920310	T25 900(600)用 転落防止装置(ワカ機能有)付,除雪対策型	組	345,000				
ZA30920320	T25 1200(600)用 転落防止装置(ワカ機能有)付	組	663,000				
ZA30920340	T14 900(600)用 転落防止装置(ワカ機能有)付	組	300,000				
ZA30920350	T14 900(600)用 転落防止装置(ワカ機能有)付,除雪対策型	組	301,000				

下 水 道 用 資 材 (4)

コード 建設部	品規 名 格	単 位	単 価			備 考	掲 載 刊行物
			4/1~				
Z070004001	片面斜壁 1号用 600 × 900 × 300mm	個	16,500				
Z070004002	1号用 600 × 900 × 450mm	個	22,500				
Z070004003	1号用 600 × 900 × 600mm	個	28,200				
Z070005001	2号用 600 × 1,200 × 300mm	個	36,000				
Z070005002	2号用 600 × 1,200 × 450mm	個	43,800				
Z070005003	2号用 600 × 1,200 × 600mm	個	54,700				
Z070005004	2号用 900 × 1,200 × 300mm	個	33,000				
Z070006001	3号用 900 × 1,500 × 300mm	個	57,900				
Z070004004	直壁 1号用 900 × 300mm	個	12,800				
Z070004005	1号用 900 × 600mm	個	22,100				
Z070004006	1号用 900 × 900mm	個	31,500				
Z070004007	1号用 900 × 1,200mm	個	41,000				
Z070004008	1号用 900 × 1,500mm	個	50,700				
Z070004009	1号用 900 × 1,800mm	個	60,000				
Z070005005	2号用 1,200 × 600mm	個	38,900				
Z070005006	2号用 1,200 × 900mm	個	55,700				
Z070005007	2号用 1,200 × 1,200mm	個	72,900				
Z070005008	2号用 1,200 × 1,500mm	個	89,700				
Z070005009	2号用 1,200 × 1,800mm	個	106,000				
Z070005010	2号用 1,200 × 2,100mm	個	123,000				
Z070006006	3号用 1,500 × 600mm	個	59,100				
Z070006007	3号用 1,500 × 900mm	個	83,900				
Z070006008	3号用 1,500 × 1,200mm	個	109,000				
Z070006009	3号用 1,500 × 1,500mm	個	134,000				
Z070006003	3号用 1,500 × 1,800mm	個	159,000				
Z070006004	3号用 1,500 × 2,100mm	個	185,000				
Z070006005	3号用 1,500 × 2,400mm	個	210,000				

下 水 道 用 資 材 (5)

コード 建設部	品規 名 格	単 位	単 価			備 考	掲 載 刊 行 物
			4/1~				
Z070004010	おどり場直壁 1号用 900 × 600mm	個	44,800				
Z070005011	2号用 1,200 × 600mm	個	80,200				
Z070006017	3号用 1,500 × 600mm	個	121,000				
Z070004012	躯体ブロック 1号用 900 × 600mm	個	22,700				
Z070004013	1号用 900 × 900mm	個	32,500				
Z070004014	1号用 900 × 1,200mm	個	41,800				
Z070004015	1号用 900 × 1,500mm	個	51,500				
Z070004016	1号用 900 × 1,800mm	個	61,000				
Z070005012	2号用 1,200 × 900mm	個	60,600				
Z070005013	2号用 1,200 × 1,200mm	個	79,100				
Z070005014	2号用 1,200 × 1,500mm	個	96,000				
Z070005015	2号用 1,200 × 1,800mm	個	113,000				
Z070005016	2号用 1,200 × 2,100mm	個	130,000				
Z070005017	2号用 1,200 × 2,400mm	個	146,000				
Z070006013	3号用 1,500 × 1,200mm	個	127,000				
Z070006014	3号用 1,500 × 1,500mm	個	152,000				
Z070006010	3号用 1,500 × 1,800mm	個	181,000				
Z070006011	3号用 1,500 × 2,100mm	個	207,000				
Z070006012	3号用 1,500 × 2,400mm	個	232,000				
Z070004011	底版 1号用 有効高 130mm	個	17,700				
Z070005022	2号用 有効高 150mm	個	36,200				
Z070006016	3号用 有効高 150mm	個	59,100				

下水道用資材(6)

コード 建設部	品規 名格	単 位	単 価			備 考	掲 載 刊 行 物
			4/1~				
ZA32860000	マンホール削孔費 φ 600 ヒューム管用	箇所	16,100				
ZA32870000	φ 700 ヒューム管用	箇所	19,200				
ZA32880000	φ 800 ヒューム管用	箇所	24,800				
ZA32890000	φ 900 ヒューム管用	箇所	31,700				
ZA32900000	φ1,000 ヒューム管用	箇所	39,000				

下水道用資材(8)

コード 建設部	品規 名称	単位	単価			備考	掲載 刊行物
			4/1~				
	ダクタイル鑄鉄管埋設用 内面モルタルライニング塗装						
Z101016064	K型 3種 直管 φ 75 × 4,000	本					31.3月号
Z101016065	φ 100 × 4,000	本					31.3月号
Z070018001	φ 150 × 5,000	本					31.3月号
Z101016066	φ 200 × 5,000	本					31.3月号
Z101016067	φ 250 × 5,000	本					31.3月号
Z070018002	φ 300 × 6,000	本					31.3月号
Z101016068	φ 350 × 6,000	本					31.3月号
Z101016069	φ 400 × 6,000	本					31.3月号
Z101016070	φ 450 × 6,000	本					31.3月号
Z101016071	φ 500 × 6,000	本					31.3月号

下 水 道 用 資 材 (9)

コード 建設部	品 規 名 格	単 位	単 価			備 考	掲 載 刊 行 物
			4/1~				
ZA31480000	K型接合部材 メカニカル継手 φ 75 (ゴムCR)	個	2,310				
ZA31490000	φ 100 (ゴムCR)	個	2,820				
Z070019001	φ 150 (ゴムCR)	個	3,940				
ZA31500000	φ 200 (ゴムCR)	個	5,050				
ZA31510000	φ 250 (ゴムCR)	個	6,750				
Z070019002	φ 300 (ゴムCR)	個	9,140				
ZA31520000	φ 350 (ゴムCR)	個	12,200				
ZA31530000	φ 400 (ゴムCR)	個	14,400				
ZA31540000	φ 450 (ゴムCR)	個	15,700				
ZA31550000	φ 500 (ゴムCR)	個	17,300				

下 水 道 用 資 材 (10)

コード 建設部	品規 名 格	単 位	単 価			備 考	掲 載 刊行物
			4/1~				
	ダクティル鑄鉄異形管埋設用 内面エポキシ粉体塗装						
ZA31910000	1類 φ 75 ~ 100	t					31.3月号
ZA31920000	φ 150 ~ 250	t					31.3月号
Z101023006	φ 300 ~ 450	t					31.3月号
Z101025013	2類 φ 75 ~ 100	t					31.3月号
Z101025015	φ 150 ~ 250	t					31.3月号
Z101023007	φ 300 ~ 450	t					31.3月号
ZA31970000	3類 φ 75 ~ 100	t					31.3月号
ZA31980000	φ 150 ~ 250	t					31.3月号
Z101023008	φ 300 ~ 450	t					31.3月号
Z101023001	フランジ長管 φ 75 ~ 100	t					31.3月号
Z101023002	φ 150 ~ 250	t					31.3月号
Z101023003	φ 300 ~ 450	t					31.3月号
ZA32030000	フランジ接合部材 ボルトナットSUS φ 75	個	2,240				
Z104249001	φ 100	個	2,250				
Z070019004	φ 150	個	3,390				
Z104249004	φ 200	個	4,680				
Z104249005	φ 250	個	9,320				
Z070019005	φ 300	個	11,500				
Z104249007	φ 350	個	16,100				
Z104249008	φ 400	個	19,200				
Z104249009	φ 450	個	27,000				
Z104249010	φ 500	個	27,600				

下 水 道 用 資 材 (11)

コード 建設部	品 規 名 格	単 位	単 価			備 考	掲 載 刊 行 物
			4/1~				
Z101054002	仕切弁 (外ネジ手動) フランジ継手 7.5kg/cm ² φ 75	個	57,600				
Z101054003	フランジ継手 7.5kg/cm ² φ 100	個	76,700				
Z101054006	フランジ継手 7.5kg/cm ² φ 200	個	188,000				
Z101054007	フランジ継手 7.5kg/cm ² φ 250	個	292,000				
Z101054009	フランジ継手 7.5kg/cm ² φ 350	個	599,000				
Z101054010	フランジ継手 7.5kg/cm ² φ 400	個	778,000				
Z101054011	フランジ継手 7.5kg/cm ² φ 450	個	962,000				
Z101054012	フランジ継手 7.5kg/cm ² φ 500	個	1,320,000				
ZA09060000	鑄鉄製仕切弁 フランジ継手 φ 150用	個	132,000			外ネジ丸ハンドル式	
ZA09080000	フランジ継手 φ 300用	個	372,000			外ネジ丸ハンドル式	
ZA09050000	パタフライ弁 (鑄鉄製) フランジ継手 φ 150用	個	585,000				
ZA09070000	フランジ継手 φ 300用	個	895,000				
ZA32190000	ゴム製可撓伸縮継手管 中庄100mm偏心用 M100 φ 75 両フランジ FF	個	87,500				
ZA32200000	中庄100mm偏心用 M100 φ 100 両フランジ FF	個	107,000				
ZA32210000	中庄100mm偏心用 M100 φ 150 両フランジ FF	個	160,000				
ZA32220000	中庄100mm偏心用 M100 φ 200 両フランジ FF	個	191,000				
ZA32230000	中庄100mm偏心用 M100 φ 250 両フランジ FF	個	212,000				
ZA32240000	中庄100mm偏心用 M100 φ 300 両フランジ FF	個	249,000				
ZA32250000	中庄100mm偏心用 M100 φ 350 両フランジ FF	個	351,000				
ZA32260000	中庄100mm偏心用 M100 φ 400 両フランジ FF	個	394,000				
ZA32270000	中庄100mm偏心用 M100 φ 450 両フランジ FF	個	439,000				
ZA32280000	中庄100mm偏心用 M100 φ 500 両フランジ FF	個	505,000				

下 水 道 用 資 材 (12)

コード 建設部	品 規	名 格	単 位	単 価		備 考	掲 載 刊 行 物
				4/1~			
ZA32290000	空気弁（内外面粉体）		個	285,000			
	φ 75（副弁付）						
ZA32300000	空気弁（鋼製カバー付）		個	474,000			
	φ 75（副弁付）						

下 水 道 用 資 材 (13)

コード 建設部	品 規	名 格	単 位	単 価			備 考	掲 載 刊 行 物
				4/1~				
ZA32540000	ポリエチレンスリーブ		本	770				
	φ 75							
ZA32550000			本	846				
	φ 100							
ZA32560000			本	1,230				
	φ 150							
ZA32570000			本	1,410				
	φ 200							
ZA32580000			本	1,600				
	φ 250							
ZA32590000			本	2,190				
	φ 300							
ZA32600000			本	2,290				
	φ 350							
ZA32610000			本	2,320				
	φ 400							
ZA32620000			本	2,650				
	φ 450							
ZA32630000			本	3,290				
	φ 500							
Z080002001	固定用ゴムバンド		個	63				
	φ 75							
Z101233001			個	84				
	φ 100							
Z101233002			個	91				
	φ 150							
Z101233003			個	112				
	φ 200							
Z101233004			個	126				
	φ 250							
Z101233005			個	147				
	φ 300							
Z101233006			個	161				
	φ 350							
Z101233007			個	175				
	φ 400							
Z101233008			個	203				
	φ 450							
Z101233009			個	217				
	φ 500							

下 水 道 用 資 材 (14)

コード 建設部	品 規	名 格	単 位	単 価		備 考	掲 載 刊 行 物
				4/1~			
ZA33010000	セメント系硬化材		㊝	12.40			
	1号						
ZA33020000	2号		㊝	19.50			
ZA33030000	3号		㊝	25.60			
ZA33040000	地盤注入薬液（有機） 溶液型（瞬結）		㊝				31.3月号
ZA33050000	溶液型（長結）		㊝				31.3月号
ZA33060000	溶液型（中結）		㊝				31.3月号
ZA33070000	地盤注入薬液（無機） 溶液型（瞬結）		㊝				31.3月号
ZA33080000	溶液型（長結）		㊝				31.3月号
ZA33090000	溶液型（中結）		㊝				31.3月号

下 水 道 用 資 材 (15)

コード 建設部	品規 名 格	単 位	単 価			備 考	掲 載 刊行物
			4/1~				
ZA60100010	仕切弁 (鑄鉄製 要部SUS) φ125 水協7.5K	個	99,600				
ZA60101010	仕切弁 (鑄鉄製 要部SUS) φ65	個	19,800				
ZA60101020	φ80	個	24,500				
ZA33370000	φ100	個	35,200				
ZA60101030	φ125	個	48,800				
ZA33380000	φ150	個	65,100				
ZA60101040	φ200	個	104,000				
ZA60101050	φ250	個	160,000				
ZA60101060	φ300	個	207,000				
ZA60101070	φ350	個	356,000				
ZA60101080	φ400	個	613,000				
ZA60101090	φ450	個	798,000				
ZA60101100	φ500	個	1,030,000				
ZA60102010	逆止弁 (鑄鉄製 要部SUS) φ65	個	18,900				
ZA60102020	φ80	個	22,900				
ZA33390000	φ100	個	33,500				
ZA60102030	φ125	個	53,600				
ZA33400000	φ150	個	68,000				
ZA60102040	φ200	個	120,000				
ZA60102050	φ250	個	189,000				
ZA60102060	φ300	個	381,000				
ZA60102070	φ350	個	489,000				

下水道用硬質塩化ビニール管類(1)

コード 建設部	品規 名 格	単 位	単 価			備 考	掲 載 刊 行 物
			4/1~				
ZA28960000	プレーンエンド直管 JSWAS L=4.0m φ100mm	本	1,810				
ZA28970000	JSWAS L=4.0m φ125mm	本	2,930				
ZA28980000	JSWAS L=4.0m φ150mm	本	3,800				
ZA28990000	JSWAS L=4.0m φ200mm	本	5,440				
ZA29000000	JSWAS L=4.0m φ250mm	本	9,410				
ZA29010000	JSWAS L=4.0m φ300mm	本	14,700				
ZA29020000	JSWAS L=4.0m φ350mm	本	19,800				
ZA29030000	JSWAS L=4.0m φ400mm	本	26,300				
ZA29040000	JSWAS L=4.0m φ450mm	本	33,300				
ZA29050000	JSWAS L=4.0m φ500mm	本	41,900				
Z070017001	ゴム輪受口片受直管 JSWAS(K-1) L=4.0m φ100mm	本					31.3月号
Z070017002	(RR管VU) JSWAS(K-1) L=4.0m φ125mm	本					31.3月号
Z070017003	JSWAS(K-1) L=4.0m φ150mm	本					31.3月号
Z070017004	JSWAS(K-1) L=4.0m φ200mm	本					31.3月号
Z070017005	JSWAS(K-1) L=4.0m φ250mm	本					31.3月号
Z070017006	JSWAS(K-1) L=4.0m φ300mm	本					31.3月号
Z070017007	JSWAS(K-1) L=4.0m φ350mm	本					31.3月号
Z070017008	JSWAS(K-1) L=4.0m φ400mm	本					31.3月号
Z070017009	JSWAS(K-1) L=4.0m φ450mm	本					31.3月号
Z070017010	JSWAS(K-1) L=4.0m φ500mm	本					31.3月号
ZA29060000	接着受口片受直管 JSWAS L=4.0m φ100mm	本					31.3月号
ZA29070000	JSWAS L=4.0m φ125mm	本					31.3月号
ZA29080000	JSWAS L=4.0m φ150mm	本					31.3月号
ZA29090000	JSWAS L=4.0m φ200mm	本					31.3月号
ZA29100000	JSWAS L=4.0m φ250mm	本					31.3月号
ZA29110000	JSWAS L=4.0m φ300mm	本					31.3月号
ZA29120000	JSWAS L=4.0m φ350mm	本					31.3月号
ZA29130000	JSWAS L=4.0m φ400mm	本					31.3月号
ZA29140000	JSWAS L=4.0m φ450mm	本					31.3月号
ZA29150000	JSWAS L=4.0m φ500mm	本					31.3月号

下水道用硬質塩化ビニール管類(2)

建設部 コード	品規 名 格	単 位	単 価			備 考	掲 載 刊 行 物
			4/1~				
ZA30550000	ゴム輪受口両受直管 JSWAS (K-1) L=4.0m φ150mm	本	4,980				
ZA30560000	(RR管VU) JSWAS (K-1) L=4.0m φ200mm	本	7,160				
ZA30570000	JSWAS (K-1) L=4.0m φ250mm	本	12,400				
ZA30580000	JSWAS (K-1) L=4.0m φ300mm	本	19,400				
ZA30590000	JSWAS (K-1) L=4.0m φ350mm	本	26,300				
ZA29160000	曲管30°ゴム輪受口 JSWAS (K-1) φ100mm	本					31.3月号
ZA29170000	JSWAS (K-1) φ125mm	本					31.3月号
ZA29180000	JSWAS (K-1) φ150mm	本					31.3月号
ZA29190000	JSWAS (K-1) φ200mm	本					31.3月号
ZA29200000	曲管30°接着受口 JSWAS (K-1) φ100mm	本					31.3月号
ZA29210000	JSWAS (K-1) φ125mm	本					31.3月号
ZA29220000	JSWAS (K-1) φ150mm	本					31.3月号
ZA29230000	JSWAS (K-1) φ200mm	本					31.3月号
ZA29240000	曲管45°ゴム輪受口 JSWAS (K-1) φ100mm	本					31.3月号
ZA29250000	JSWAS (K-1) φ125mm	本					31.3月号
ZA29260000	JSWAS (K-1) φ150mm	本					31.3月号
ZA29270000	JSWAS (K-1) φ200mm	本					31.3月号
ZA29280000	曲管45°接着受口 JSWAS (K-1) φ100mm	本					31.3月号
ZA29290000	JSWAS (K-1) φ125mm	本					31.3月号
ZA29300000	JSWAS (K-1) φ150mm	本					31.3月号
ZA29310000	JSWAS (K-1) φ200mm	本					31.3月号
ZA30620000	曲管60°ゴム輪受口 JSWAS (K-1) φ250mm	本	25,500				
ZA30630000	JSWAS (K-1) φ300mm	本	37,900				
ZA29320000	曲管90°接着受口 JSWAS (K-1) φ100mm	本					31.3月号
ZA29330000	JSWAS (K-1) φ125mm	本					31.3月号
ZA29340000	JSWAS (K-1) φ150mm	本					31.3月号
ZA29350000	JSWAS (K-1) φ200mm	本					31.3月号

下水道用硬質塩化ビニール管類(3)

コード 建設部	品規 名格	単 位	単 価			備 考	掲 載 刊行物
			4/1~				
ZA29360000	塩ビ管 9 0° 支管ゴム輪受口 φ 100mm	本					31.3月号
ZA29370000	φ 125mm	本					31.3月号
ZA29380000	φ 150mm	本					31.3月号
ZA29390000	φ 200mm	本					31.3月号
ZA29400000	塩ビ用 6 0° 支管 ゴム輪受口 φ 100mm	本					31.3月号
ZA29410000	φ 125mm	本					31.3月号
ZA29420000	φ 150mm	本					31.3月号
ZA29430000	φ 200mm	本					31.3月号
ZA29440000	副管用 9 0° 支管差口 φ 100mm	本					31.3月号
ZA29450000	φ 125mm	本					31.3月号
ZA29460000	φ 150mm	本					31.3月号
ZA29470000	φ 200mm	本					31.3月号
ZA29480000	ヒ-ム管用 9 0° 支管 ゴム輪受口 A・B型 φ 100mm	本					31.3月号
ZA29490000	φ 125mm	本					31.3月号
ZA29500000	φ 150mm	本					31.3月号
ZA29510000	φ 200mm	本					31.3月号

下水道用硬質塩化ビニール管類(4)

コード 建設部	品規 名 格	単 位	単 価			備 考	掲 載 刊行物
			4/1~				
ZA30640000	自在曲管 (RR) 30° JSWAS (K-1) 30SRF φ150mm	本					31.3月号
ZA30650000	45° JSWAS (K-1) 45SRF φ150mm	本					31.3月号
ZA30670000	75° JSWAS (K-1) 75SRF φ150mm	本	4,290				
ZA29560000	上流用マンホール継手 (本管用継手) RR φ200mm	本				RR: ゴム輪受口	31.3月号
ZA29570000	RR φ250mm	本				RR: ゴム輪受口	31.3月号
ZA29580000	RR φ300mm	本				RR: ゴム輪受口	31.3月号
ZA29590000	RR φ350mm	本				RR: ゴム輪受口	31.3月号
ZA29600000	RR φ400mm	本				RR: ゴム輪受口	31.3月号
ZA29610000	RR φ450mm	本				RR: ゴム輪受口	31.3月号
ZA29620000	RR φ500mm	本				RR: ゴム輪受口	31.3月号

下水道用硬質塩化ビニール管類(5)

コード 建設部	品規 名 格	単 位	単 価			備 考	掲 載 刊 行 物
			4/1~				
ZA29700000	下流用マンホール継手 (本管継手用) プレーン φ200mm	本	■			プレーン：プレーンエンド	31.3月号
ZA29710000	プレーン φ250mm	本	■			プレーン：プレーンエンド	31.3月号
ZA29720000	プレーン φ300mm	本	■			プレーン：プレーンエンド	31.3月号
ZA29730000	プレーン φ350mm	本	■			プレーン：プレーンエンド	31.3月号
ZA29740000	プレーン φ400mm	本	■			プレーン：プレーンエンド	31.3月号
ZA29750000	プレーン φ450mm	本	■			プレーン：プレーンエンド	31.3月号
ZA29760000	プレーン φ500mm	本	■			プレーン：プレーンエンド	31.3月号
ZA30680000	副管分岐用マンホール継手 (副管用継手) RR φ200mm	本	■				31.3月号
ZA30690000	RR φ250mm	本	■				31.3月号
ZA30700000	RR φ300mm	本	■				31.3月号
ZA30710000	RR φ350mm	本	■				31.3月号

下水道用硬質塩化ビニール管類(6)

コード 建設部	品規 名 格	単 位	単 価			備 考	掲 載 刊 行 物
			4/1~				
ZA29770000	接着受口カラー (本管用) DV φ200mm	本				DV : 接着受口	31.3月号
ZA29780000	DV φ250mm	本				DV : 接着受口	31.3月号
ZA29790000	DV φ300mm	本				DV : 接着受口	31.3月号
ZA29800000	DV φ350mm	本				DV : 接着受口	31.3月号
ZA29810000	DV φ400mm	本				DV : 接着受口	31.3月号
ZA29820000	DV φ450mm	本				DV : 接着受口	31.3月号
ZA29830000	DV φ500mm	本				DV : 接着受口	31.3月号
ZA29840000	(取付管用) DV φ100mm	本				DV : 接着受口	31.3月号
ZA29850000	DV φ125mm	本				DV : 接着受口	31.3月号
ZA29860000	DV φ150mm	本				DV : 接着受口	31.3月号
ZA29870000	DV φ200mm	本				DV : 接着受口	31.3月号
ZA29880000	片受け短管 RR φ100mm	本				RR : ゴム輪受口	31.3月号
ZA29890000	RR φ125mm	本				RR : ゴム輪受口	31.3月号
ZA29900000	RR φ150mm	本				RR : ゴム輪受口	31.3月号
ZA29910000	RR φ200mm	本				RR : ゴム輪受口	31.3月号
ZA29920000	マス用取付短管 プレーン φ100mm	本				プレーン : プレーンエンド	31.3月号
ZA29930000	プレーン φ125mm	本				プレーン : プレーンエンド	31.3月号
ZA29940000	プレーン φ150mm	本				プレーン : プレーンエンド	31.3月号
ZA29950000	プレーン φ200mm	本				プレーン : プレーンエンド	31.3月号
ZA46550000	接 着 剤 3kg入り	kg					31.3月号
ZA30750000	特殊接合材 Kボンド	kg	2,270				
ZA30730000	異径ソケット HSL 150×100mm	本	1,540				

< 白紙 >

②②

塩ビ管類

J I S規格等の基準について

- | | |
|--------------------|---------------------|
| 1, J I S K 6 7 4 1 | 硬質塩ビ管 (V P、V U、V M) |
| 2, J I S K 6 7 4 2 | 硬質塩ビ管 (水道用V P W) |
| 3, J I S K 6 7 3 9 | 硬質塩ビ管 (D V) |
| 4, J I S K 6 7 4 3 | 硬質塩ビ管 (T S継手、V P曲管) |
| 5, J I S K 6 7 6 1 | ポリエチレン管 (一般管) |

< 白紙 >

硬 質 塩 ビ 管 (1)

コード 建設部	品 規 名 格	単 位	単 価			備 考	掲 載 刊 行 物
			4/1~				
	硬質塩ビ管 VP (厚肉管)						
Z101031001	(JIS K6741) 一般管 φ 13mm L=4.0m (有効長)	本					31.3月号
Z101031002	φ 16mm L=4.0m (有効長)	本					31.3月号
Z101031003	φ 20mm L=4.0m (有効長)	本					31.3月号
Z101031004	φ 25mm L=4.0m (有効長)	本					31.3月号
Z101031005	φ 30mm L=4.0m (有効長)	本					31.3月号
Z101031006	φ 40mm L=4.0m (有効長)	本					31.3月号
Z101031007	φ 50mm L=4.0m (有効長)	本					31.3月号
ZA25060000	φ 65mm L=4.0m (有効長)	本					31.3月号
ZA25080000	φ 75mm L=4.0m (有効長)	本					31.3月号
ZA25100000	φ 100mm L=4.0m (有効長)	本					31.3月号
ZA25120000	φ 125mm L=4.0m (有効長)	本					31.3月号
ZA25140000	φ 150mm L=4.0m (有効長)	本					31.3月号
ZA25160000	φ 200mm L=4.0m (有効長)	本					31.3月号
ZA25180000	φ 250mm L=4.0m (有効長)	本					31.3月号
ZA25200000	φ 300mm L=4.0m (有効長)	本					31.3月号
	硬質塩ビ管 VP (厚肉管)						
Z101031031	(JIS K6741) TSスリーブ付 φ 50mm L=4.0m (有効長)	本					31.3月号
Z101031032	φ 65mm L=4.0m (有効長)	本					31.3月号
Z101031033	φ 75mm L=4.0m (有効長)	本					31.3月号
Z101031034	φ 100mm L=4.0m (有効長)	本					31.3月号
Z101031035	φ 125mm L=4.0m (有効長)	本					31.3月号
Z101031036	φ 150mm L=4.0m (有効長)	本					31.3月号
Z101031037	φ 200mm L=4.0m (有効長)	本					31.3月号
Z101031038	φ 250mm L=4.0m (有効長)	本					31.3月号
Z101031039	φ 300mm L=4.0m (有効長)	本					31.3月号

硬 質 塩 ビ 管 (2)

コード 建設部	品 規 名 格	単 位	単 価			備 考	掲 載 刊 行 物
			4/1~				
ZA25220000	硬質塩ビ管 (VU) 薄肉管 φ 40mm L=4.0m (有効長)	本				(JIS K6741)	31.3月号
ZA25230000	φ 50mm L=4.0m (有効長)	本					31.3月号
ZA25250000	φ 65mm L=4.0m (有効長)	本					31.3月号
ZA25270000	φ 75mm L=4.0m (有効長)	本					31.3月号
ZA25290000	φ 100mm L=4.0m (有効長)	本					31.3月号
ZA25310000	φ 125mm L=4.0m (有効長)	本					31.3月号
ZA25330000	φ 150mm L=4.0m (有効長)	本					31.3月号
ZA25350000	φ 200mm L=4.0m (有効長)	本					31.3月号
ZA25370000	φ 250mm L=4.0m (有効長)	本					31.3月号
ZA25390000	φ 300mm L=4.0m (有効長)	本					31.3月号
ZA25410000	φ 350mm L=4.0m (有効長)	本					31.3月号
ZA25430000	φ 400mm L=4.0m (有効長)	本					31.3月号
ZA25450000	φ 450mm L=4.0m (有効長)	本					31.3月号
ZA25470000	φ 500mm L=4.0m (有効長)	本					31.3月号
ZA25490000	φ 600mm L=4.0m (有効長)	本					31.3月号
ZA25240000	硬質塩ビ管 (VU) 薄肉管 φ 50mm L=4.0m (有効長)	本				TSスリーブ付 (JIS K6741)	31.3月号
ZA25260000	φ 65mm L=4.0m (有効長)	本					31.3月号
ZA25280000	φ 75mm L=4.0m (有効長)	本					31.3月号
ZA25300000	φ 100mm L=4.0m (有効長)	本					31.3月号
ZA25320000	φ 125mm L=4.0m (有効長)	本					31.3月号
ZA25340000	φ 150mm L=4.0m (有効長)	本					31.3月号
ZA25360000	φ 200mm L=4.0m (有効長)	本					31.3月号
ZA25380000	φ 250mm L=4.0m (有効長)	本					31.3月号
ZA25400000	φ 300mm L=4.0m (有効長)	本					31.3月号
ZA25420000	φ 350mm L=4.0m (有効長)	本					31.3月号
ZA25440000	φ 400mm L=4.0m (有効長)	本					31.3月号
ZA25460000	φ 450mm L=4.0m (有効長)	本					31.3月号
ZA25480000	φ 500mm L=4.0m (有効長)	本					31.3月号
ZA25500000	φ 600mm L=4.0m (有効長)	本					31.3月号

硬 質 塩 ビ 管 (3)

コード 建設部	品 規 名 格	単 位	単 価			備 考	掲 載 刊 行 物
			4/1~				
Z101032004	有孔管 (スリーブ付) V U φ100mm L=4.0m	本					31.3月号
Z101032006	V U φ150mm L=4.0m	本					31.3月号
Z101032007	V U φ200mm L=4.0m	本					31.3月号
Z101030001	硬質塩ビ管 (水道用VPW管) φ 13mm L=4.0m	本					31.3月号
Z101030002	硬質塩ビ管 (水道用VPW管) φ 16mm L=4.0	本					31.3月号
Z101030003	硬質塩ビ管 (水道用VPW管) φ 20mm L=4.0	本					31.3月号
Z101030004	硬質塩ビ管 (水道用VPW管) φ 25mm L=4.0	本					31.3月号
Z101030005	硬質塩ビ管 (水道用VPW管) φ 30mm L=4.0	本					31.3月号
Z101030006	硬質塩ビ管 (水道用VPW管) φ 40mm L=5.0	本					31.3月号
Z101030007	硬質塩ビ管 (水道用VPW管) φ 50mm L=5.0	本					31.3月号
Z101030008	硬質塩ビ管 (水道用VPW管) φ 75mm L=5.0	本					31.3月号
Z101030009	硬質塩ビ管 (水道用VPW管) φ 100mm L=5.0	本					31.3月号
ZA25680000	硬質塩ビ管 (VM管) φ350mm L=4.0m	本	35,100				
ZA25690000	φ 400mm L=4.0m	本	45,100				
ZA25700000	φ 450mm L=4.0m	本	56,600				
ZA25710000	φ 500mm L=4.0m	本	69,100				
ZA25610000	硬質塩ビ管 (RR管) V P φ 50mm L=5.0m	本					31.3月号
ZA25620000	(JWWA-K127) V P φ 75mm L=5.0m	本					31.3月号
ZA25630000	V P φ 100mm L=5.0m	本					31.3月号
ZA25640000	V P φ 125mm L=5.0m	本					31.3月号
ZA25650000	V P φ 150mm L=5.0m	本					31.3月号
ZA25660000	V P φ 200mm L=5.0m	本					31.3月号
ZA25670000	V P φ 250mm L=5.0m	本					31.3月号
ZG14001085	塩ビ滑材 Vソープ	kg					31.3月号

暗 渠 排 水 用 資 材 (1)

コード 建設部	品 規 名 格	単 位	単 価			備 考	掲 載 刊 行 物
			4/1~	6/1~			
Z101812002	吸 水 管 φ 50mm L=4.0m ストレート管	本					元.5月号
Z101812003	(ポリエチレン管) φ 60mm L=4.0m ストレート管	本					元.5月号
Z101812004	φ 65mm L=4.0m ストレート管	本	1,120				
Z101812005	φ 75mm L=4.0m ストレート管	本					元.5月号
Z101812006	φ100mm L=4.0m ストレート管	本					31.3月号
ZA38600000	φ150mm L=4.0m ストレート管	本					31.3月号
Z101302001	硬質ポリエチレン吸水管 径 50 厚2.0 長4.0m	m					元.5月号
Z101302002	径 60 厚2.2 長4.0m	m					元.5月号
Z101302003	径 75 厚2.5 長4.0m	m					元.5月号
Z101302004	径100 厚3.0 長4.0m	m					31.3月号
Z101302005	径125 厚3.3 長4.0m	m					31.3月号
Z101302006	径150 厚3.8 長4.0m	m					31.3月号
Z101302007	径200 厚4.5 長4.0m	m					31.3月号
Z101302008	径250 厚5.5 長4.0m	m					元.5月号
Z101302009	径300 厚6.0 長4.0m	m					元.5月号
ZA25770000	ポリコルゲート管(内面平滑)有孔管 内径φ 50mm	m					31.3月号
ZA25780000	内径φ 60mm	m					31.3月号
ZA25790000	内径φ 65mm	m					31.3月号
ZA26591000	内径φ 75mm	m					31.3月号
ZA26592000	内径φ 80mm	m					31.3月号
ZA26593000	内径φ100mm	m					31.3月号
ZA26594000	ポリコルゲート管(内面平滑)無孔管 内径φ 50mm	m					31.3月号
ZA26595000	内径φ 60mm	m					31.3月号
ZA26596000	内径φ 65mm	m					31.3月号
ZA26597000	内径φ 75mm	m					31.3月号
ZA26598000	内径φ 80mm	m					31.3月号
ZA26599000	内径φ100mm	m					31.3月号

暗 渠 排 水 用 資 材 (3)

コード 建設部	品規 名 格	単 位	単 価			備 考	掲 載 刊行物
			4/1~				
	ポリエチレン製継手 A B						
Z101815012	異径チーズ 50 × 50	個	310				
Z101815013	60 × 50	個	750				
Z101815014	65 × 50	個	760				
Z101815015	75 × 50	個	980				
Z101815016	100 × 50	個	1,770				
Z101815017	60 × 60	個	490				
Z101815018	65 × 60	個	970				
Z101815019	75 × 60	個	980				
Z101815020	100 × 60	個	1,770				
Z101815021	65 × 65	個	630				
Z101815022	75 × 65	個	1,060				
Z101815023	100 × 65	個	1,770				
Z101815024	75 × 75	個	800				
Z101815025	125 × 75	個	3,400				
Z101815026	150 × 75	個	6,030				
Z101816001	ポリエチレンT字管 100 × 75	個	1,770				
	三方異径チーズ A B C					C A [⊥] B	
Z101815028	65 × 60 × 60	個	800				
Z101815029	65 × 65 × 60	個	940				
Z101815030	75 × 60 × 60	個	840				
Z101815031	75 × 60 × 65	個	1,350				
Z101815032	75 × 65 × 60	個	1,410				
Z101815033	75 × 65 × 65	個	1,010				
Z101815034	75 × 75 × 60	個	1,150				
Z101815035	100 × 65 × 75	個	1,780				
Z101815036	100 × 75 × 60	個	2,490				
Z101815037	100 × 75 × 65	個	2,490				
Z101815038	100 × 75 × 75	個	1,520				
Z101815039	125 × 75 × 100	個	3,210				

暗 渠 排 水 用 資 材 (4)

コード 建設部	品規 名 格	単 位	単 価			備 考	掲 載 刊行物
			4/1~				
	上下式水平水閘						
Z101820003	(硬質塩ビVU) 65mm 縦型	個	9,000				
Z101820004	75mm 縦型	個	10,800				
Z101820005	100mm 縦型	個	15,300				
	ネジ式水閘 (塩ビ製)						
ZA26260000	65mm L=4.0m	本	2,700			キャップ付き	
ZA26270000	75mm L=4.0m	本	3,150			キャップ付き	
ZA26280000	100mm L=4.0m	本	4,950			キャップ付き	
Z101815002	ポリエチレン製継手 90° エルボ 60mm	個	410				
Z101815003	(90° エルボ) 90° エルボ 65mm	個	610				
Z101815004	90° エルボ 75mm	個	630				
Z101815005	90° エルボ 100mm	個	1,140				
Z101815007	(45° エルボ) 45° エルボ 60mm	個	420				
Z101815008	45° エルボ 65mm	個	610				
Z101815009	45° エルボ 75mm	個	630				
Z101815010	45° エルボ 100mm	個	1,200				
Z101815101	ポリエチレン製袋 モミガラ用 容量0.125m ³	袋	40				

暗 渠 排 水 用 資 材 (5)

コード 建設部	品 規 名 格	単 位	単 価			備 考	掲 載 刊 行 物
			4/1~				
Z101815211	45° エルボ (ポリコルゲート管用) φ60mm	個	340				
Z101815221	φ65mm	個	550				
Z101815231	22° 1/2エルボ (ポリコルゲート管用) φ60mm	個	400				
Z101815241	φ65mm	個	660				
Z101815251	90° エルボ (ポリコルゲート管用) φ60mm	個	510				
Z101815261	φ65mm	個	680				
Z101815301	チーズ (ポリコルゲート管用) φ60mm	個	590				
Z101815311	45° チーズ (ポリコルゲート管用) φ60mm	個	590				
Z101815411	キャップ (ポリコルゲート管用) φ60mm	個	120				
Z101815511	接続両受ソケット (ポリコルゲート管用) φ60mm	個	120				
Z101815521	異径ソケット (ポリコルゲート管用) φ60×75mm	個	210				
Z101815531	φ60×100mm	個	380				
Z101815541	φ75×100mm	個	460				
Z101815551	変換ソケット (ポリコルゲート管用) 波状×塩ビ φ60×65	個	340				
Z101815561	波状×塩ビ φ75×75	個	590				
Z101815571	波状×塩ビ φ100×100	個	930				
Z101840005	縦型水閘 (塩ビ製) 溝畔収納丸ゴム型φ65	個	13,500				
Z101840011	溝畔収納丸ゴム型φ75	個	15,300				
Z101840021	溝畔収納丸ゴム型φ100	個	19,800				
Z101840101	90° 大曲エルボ (ポリコルゲート管用) φ60mm	個	2,120			キャップ・ソケット含む	

暗 渠 排 水 用 資 材 (6)

コード 建設部	品 規 名 格	単 位	単 価			備 考	掲 載 刊 行 物
			4/1~	6/1~			
	集水管 呼び名 肉厚						
ZA26370000	硬質ポリエチレン管 (薄肉管) 50mm 2.0mm	m					元.5月号
ZA26380000	60mm 2.2mm	m					元.5月号
ZA26400000	75mm 2.5mm	m					元.5月号
ZA26410000	100mm 3.0mm	m					31.3月号
ZA26420000	125mm 3.3~3.5mm	m					31.3月号
ZA42550000	150mm 3.8~4.0mm	m					31.3月号
Z101042004	軟質ポリエチレン管 50mm 4.0mm	m					31.3月号
ZA26440000	(一般管 1種) 65mm 5.0mm	m					31.3月号
Z101042005	(JIS K6761) 75mm 5.5mm	m					31.3月号
ZA26460000	100mm 6.0mm	m					31.3月号
ZA26470000	125mm 6.5mm	m					31.3月号
ZA26480000	150mm 8.0mm	m					31.3月号
Z106006005	硬質ポリエチレン管 (一般管 2種) 径13mm	m					31.3月号
Z101817002	薄肉ポリエチレン管 無孔管 内径φ50mm	m					元.5月号
Z101817003	内径φ60mm	m					元.5月号
Z101817005	内径φ75mm	m					元.5月号
Z101817006	内径φ100mm	m					31.3月号
Z101817007	内径φ125mm	m					31.3月号
Z101817008	内径φ150mm	m					31.3月号

暗 渠 排 水 用 資 材 (7)

コード 建設部	品規 名 格	単 位	単 価			備 考	掲 載 刊 行 物
			4/1~	6/1~			
	集水管 呼び名 肉厚						
ZA26490000	硬質ポリエチレン管 50mm 3.5mm	m					31.3月号
Z101817004	(一般管 2種) 65mm 4.0mm	m					31.3月号
ZA26510000	(JIS K6761) 75mm 5.0mm	m					31.3月号
ZA26520000	100mm 5.5mm	m					31.3月号
ZA26530000	125mm 6.5mm	m					31.3月号
ZA26540000	150mm 7.0mm	m					31.3月号
	網状管 外径×内径×長						
Z105174001	ポロプロピレン製(トータクドレーン) 163×150×20(m)	m					31.3月号
Z105174002	ポロプロピレン製(トータクドレーン) 220.8×202×20(m)	m					31.3月号
Z105175001	ポリエチレン製(ネトロンパイプ) 111.5×100×4(m)	m					31.3月号
Z105175002	ポリエチレン製(ネトロンパイプ) 58×50×4(m)	m					元.5月号
ZA26730000	硬質塩ビ製継手 90°エルボ φ50mm	個					31.3月号
ZA26740000	(排水用DV) 90°エルボ φ65mm	個					31.3月号
ZA26750000	(JIS K6739) 90°エルボ φ75mm	個					31.3月号
ZA26760000	90°エルボ φ100mm	個					31.3月号
ZA26770000	45°エルボ φ50mm	個					31.3月号
ZA26780000	45°エルボ φ65mm	個					31.3月号
ZA26790000	45°エルボ φ75mm	個					31.3月号
ZA26800000	45°エルボ φ100mm	個					31.3月号
Z101035201	45°エルボ φ150mm	個					31.3月号
Z101815271	22° 1/2エルボ(塩ビ管用(VU)) φ65mm	個	462				
Z101815281	22° 1/2エルボ(塩ビ管用(VP)) φ65mm	個					31.3月号

暗 渠 排 水 用 資 材 (8)

コード 建設部	品規 規格	単位	単 価			備 考	掲 載 刊行物
			4/1~				
ZA26820000	(排水用DV) 65 × 50mm 90° Y 異径テーズ	個					31.3月号
ZA26830000	(JIS K6739) 75 × 50mm 90° Y 異径テーズ	個					31.3月号
ZA26840000	100 × 50mm 90° Y 異径テーズ	個					31.3月号
ZA26860000	75 × 65mm 90° Y 異径テーズ	個					31.3月号
ZA26870000	100 × 65mm 90° Y 異径テーズ	個					31.3月号
ZA26910000	100 × 75mm 90° Y 異径テーズ	個					31.3月号
ZA26920000	125 × 75mm 90° Y 異径テーズ	個	1,120				
ZA26930000	150 × 75mm 90° Y 異径テーズ	個	1,820				
ZA26940000	125 × 100mm 90° Y 異径テーズ	個	1,120				
ZA26950000	150 × 100mm 90° Y 異径テーズ	個	1,820				
ZA26970000	150 × 125mm 90° Y 異径テーズ	個	1,820				

暗 渠 排 水 用 資 材 (9)

コード 建設部	品 規	名 格	単 位	単 価			備 考	掲 載 行 物
				4/1~				
	素焼土管							
Z101818002	(直管・みぞ付含む) 75mm × 450mm		本	175				
Z101818003	90mm × 600mm		本	480				
Z101818004	110mm × 600mm		本	680				
Z101818022	素焼土管蓋 φ 75mm 止メ蓋		枚	135				
	内径 縦有効長 横有効長							
Z101818006	90° 曲管 75 × 150 × 80		個	610				
Z101818007	90 × 160 × 90		個	820				
Z101818008	110 × 190 × 120		個	1,260				
Z101818010	45° 曲管 75 × 150 × 80		個	610				
Z101818011	90 × 160 × 90		個	820				
Z101818012	110 × 190 × 120		個	1,260				
Z101818014	90° 枝付管 75 × 200 × 35		個	710				
Z101818015	90 × 220 × 38		個	1,360				
Z101818016	110 × 250 × 45		個	2,060				
Z101818018	45° 枝付管 75 × 200 × 35		個	710				
Z101818019	90 × 220 × 38		個	1,360				
Z101818020	110 × 250 × 45		個	2,060				
ZA26590000	接続管(異径管) 内径 75 × 90mm		個	860				

暗 渠 排 水 用 資 材 (10)

コード 建設部	品 名 規 格	単 位	単 価			備 考	掲 載 刊 行 物
			4/1~				
Z101819002	硬質ポリエチレン製波状管 内面平滑 無孔 内径300mm	m					31.3月号
Z101819003	内面平滑 無孔 内径350mm	m					31.3月号
Z101819004	内面平滑 無孔 内径400mm	m					31.3月号
Z101819005	内面平滑 無孔 内径450mm	m					31.3月号
Z101819006	内面平滑 無孔 内径500mm	m					31.3月号
Z101819007	内面平滑 無孔 内径600mm	m					31.3月号
Z101819008	内面平滑 無孔 内径700mm	m					31.3月号
Z101819009	内面平滑 無孔 内径800mm	m					31.3月号
Z101819010	内面平滑 無孔 内径900mm	m					31.3月号
Z101819011	内面平滑 無孔 内径1000mm	m					31.3月号
Z101809001	同上用継手 ボルト・ナット含む 内径300mm用	組	5,160				
Z101809002	ボルト・ナット含む 内径350mm用	組	6,250				
Z101809003	ボルト・ナット含む 内径400mm用	組	8,840				
Z101809004	ボルト・ナット含む 内径450mm用	組	11,100				
Z101809005	ボルト・ナット含む 内径500mm用	組	11,600				
Z101809006	ボルト・ナット含む 内径600mm用	組	13,800				
Z101809007	ボルト・ナット含む 内径700mm用	組	20,400				
Z101809008	ボルト・ナット含む 内径800mm用	組	24,100				
Z101809009	ボルト・ナット含む 内径900mm用	組	27,800				
Z101809010	ボルト・ナット含む 内径1000mm用	組	31,000				
ZA07990000	同上用ゴム支管継手 ボルト・ナット含む 内径(本400-支100mm)	組	6,800			波状管 ソケット含む	
ZA08000000	ボルト・ナット含む 内径(本400-支150mm)	組	10,800			波状管 ソケット含む	
ZA08010000	ボルト・ナット含む 内径(本450-支100mm)	組	6,960			波状管 ソケット含む	
ZA08020000	ボルト・ナット含む 内径(本450-支150mm)	組	11,000			波状管 ソケット含む	
ZA08030000	ボルト・ナット含む 内径(本500-支100mm)	組	6,960			波状管 ソケット含む	
ZA08040000	ボルト・ナット含む 内径(本500-支150mm)	組	11,000			波状管 ソケット含む	
ZA08050000	ボルト・ナット含む 内径(本600-支100mm)	組	6,960			波状管 ソケット含む	
ZA08060000	ボルト・ナット含む 内径(本600-支150mm)	組	11,000			波状管 ソケット含む	
ZA08070000	ボルト・ナット含む 内径(本700-支100mm)	組	7,200			波状管 ソケット含む	
ZA08080000	ボルト・ナット含む 内径(本700-支150mm)	組	11,200			波状管 ソケット含む	

パイプライン用資材 (1)

コード 建設部	品規 名格	単位	単 価			備 考	掲 載 刊行物
			4/1~				
	硬質塩ビ継手						
ZA28180000	(TS継手) 50 × 25	個					31.3月号
Z101034021	径違ソケット 75 × 50 (JIS K6743)	個				径違ソケット	31.3月号
Z101034023	100 × 75 (JIS K6743)	個					31.3月号
ZA28080000	150 × 100 (JIS K6743)	個					31.3月号
Z101034025	150 × 125	個					31.3月号
ZA28100000	200 × 125 加工継手 VP	個	9,760				
ZA28110000	250 × 150 加工継手 VP	個	14,400				
ZA28120000	250 × 200 加工継手 VP	個					31.3月号
ZA28130000	300 × 250 加工継手 VP	個					31.3月号
ZA28140000	350 × 250 加工継手 VU	個	19,900				
ZA28150000	350 × 300 加工継手 VU	個					31.3月号
ZA28160000	400 × 350 加工継手 VU	個					31.3月号
ZA28170000	450 × 400 加工継手 VU	個	32,000				
ZA28190000	500 × 450 加工継手 VU	個	37,500				
	硬質塩ビ継手						
Z101034103	2 2 1/2° ベント 50 加工継手 VP (JIS K6743)	個					31.3月号
Z101034105	75 (JIS K6743)	個					31.3月号
Z101034106	100 (JIS K6743)	個					31.3月号
Z101034107	125 塩ビ管継手協会規格 VP	個					31.3月号
Z101034108	150 塩ビ管継手協会規格 VP	個					31.3月号
Z101034109	200 塩ビ管継手協会規格 VP	個					31.3月号
ZA28510000	250 塩ビ管継手協会規格 VP	個					31.3月号
ZA28520000	300 塩ビ管継手協会規格 VU	個					31.3月号
ZA28530000	350 塩ビ管継手協会規格 VU	個					31.3月号
ZA28540000	400 塩ビ管継手協会規格 VU	個					31.3月号
ZA28550000	450 塩ビ管継手協会規格 VU	個					31.3月号
ZA28560000	500 塩ビ管継手協会規格 VU	個					31.3月号

パイプライン用資材 (2)

コード 建設部	品名規格	単位	単価			備考	掲載 行物
			4/1~				
	硬質塩ビ継手						
Z101034089	(TS継手) 90° ベント 50 加工継手 VP (JIS K6743)	個					31.3月号
Z101034091	75 (JIS K6743)	個					31.3月号
Z101034092	100 (JIS K6743)	個					31.3月号
Z101034093	125 塩ビ管継手協会規格 VP	個					31.3月号
Z101034094	150 (JIS K6743)	個					31.3月号
Z101034095	200 塩ビ管継手協会規格 VP	個					31.3月号
ZA28630000	250 塩ビ管継手協会規格 VP	個					31.3月号
ZA28640000	300 塩ビ管継手協会規格 VP	個					31.3月号
ZA28650000	350 塩ビ管継手協会規格 VU	個					31.3月号
ZA28660000	400 塩ビ管継手協会規格 VU	個					31.3月号
Z106006002	キャップ TS-40	個					31.3月号
ZA28740000	径違ソケット 200 × 200 加工継手 VP	個	17,500				
ZA28760000	250 × 200 加工継手 VP	個	23,800				
	その他の継手						
ZA28770000	ドレッサー型ジョイント 100 (JIS K6743) 鋳鉄製	個	6,050				

パイプライン用資材 (3)

コード 建設部	品規 名 格	単 位	単 価			備 考	掲 載 刊 行 物
			4/1~				
Z101033009	直 管 V U L=4.0 φ 75 片 RR	本	1,620				
Z101033010	φ 100 片 RR	本	2,420				
Z101033012	φ 150 片 RR	本	5,810				
Z101033013	φ 200 片 RR	本	9,590				
Z101033014	φ 250 片 RR	本	14,200				
Z101033015	φ 300 片 RR	本	19,800				
Z101033016	φ 350 片 RR	本	27,000				
Z101033017	φ 400 片 RR	本	35,800				
ZA27060100	直 管 V U L=5.0 φ 75 片 RR	本	1,980				
ZA27060200	φ 100 片 RR	本	2,950				
ZA27060300	φ 150 片 RR	本	7,090				
ZA27060400	φ 200 片 RR	本	11,700				
ZA27060500	φ 250 片 RR	本	17,300				
ZA27060600	φ 300 片 RR	本	24,100				
ZA27060700	φ 350 片 RR	本	33,000				
ZA27060800	φ 400 片 RR	本	43,700				
Z101035101	φ 450 片 RR	本					31.3月号
Z101035102	φ 500 片 RR	本					31.3月号
ZA27070000	曲 管 FRP φ 150×90° 両 RR	個	30,600				
ZA27080000	φ 200×90° 両 RR	個	36,000				
ZA27090000	φ 250×90° 両 RR	個	48,300				
ZA27100000	φ 300×90° 両 RR	個	73,600				
ZA27110000	φ 350×90° 両 RR	個	83,600				
ZA27120000	φ 400×90° 両 RR	個	87,400				
ZA27130000	φ 150×45° 両 RR	個	24,800				
ZA27140000	φ 200×45° 両 RR	個	26,400				
ZA27150000	φ 250×45° 両 RR	個	34,600				
ZA27160000	φ 300×45° 両 RR	個	48,200				
ZA27170000	φ 350×45° 両 RR	個	58,300				

パイプライン用資材(4)

コード 建設部	品規 名 格	単 位	単 価			備 考	掲 載 刊 行 物
			4/1~				
ZA27180000	曲 管 FRP φ400×45° 両RR	個	69,100				
ZA27190000	φ150×22° 1/2 両RR	個	18,700				
ZA27200000	φ200×22° 1/2 両RR	個	20,600				
ZA27210000	φ250×22° 1/2 両RR	個	26,300				
ZA27220000	φ300×22° 1/2 両RR	個	35,400				
ZA27230000	φ350×22° 1/2 両RR	個	43,300				
ZA27240000	φ400×22° 1/2 両RR	個	50,600				
ZA27250000	φ150×11° 1/4 両RR	個	18,600				
ZA27260000	φ200×11° 1/4 両RR	個	20,600				
ZA27270000	φ250×11° 1/4 両RR	個	26,300				
ZA27280000	φ300×11° 1/4 両RR	個	35,400				
ZA27290000	φ350×11° 1/4 両RR	個	43,300				
ZA27300000	φ400×11° 1/4 両RR	個	50,600				
ZA27310000	φ150×5° 5/8 両RR	個	17,900				
ZA27320000	φ200×5° 5/8 両RR	個	20,600				
ZA27330000	φ250×5° 5/8 両RR	個	26,300				
ZA27340000	φ300×5° 5/8 両RR	個	35,400				
ZA27350000	φ350×5° 5/8 両RR	個	39,400				
ZA27360000	φ400×5° 5/8 両RR	個	48,300				
Z101035001	φ450×90° 両RR	個	105,000				
Z101035002	φ450×45° 両RR	個	81,200				
Z101035003	φ450×22° 1/2 両RR	個	59,300				
Z101035004	φ450×11° 1/4 両RR	個	59,300				
Z101035005	φ450×5° 5/8 両RR	個	56,700				
Z101035006	φ500×90° 両RR	個	123,000				
Z101035007	φ500×45° 両RR	個	95,400				
Z101035008	φ500×22° 1/2 両RR	個	67,500				
Z101035009	φ500×11° 1/4 両RR	個	67,500				
Z101035010	φ500×5° 5/8 両RR	個	64,600				

パイプライン用資材 (5)

コード 建設部	品規 名 格	単 位	単 価			備 考	掲 載 刊行物
			4/1~				
ZA28370000	曲 管 TS φ 75 × 45° VP	個					31.3月号
ZA28380000	φ 100 × 45° VP	個					31.3月号
ZA28390000	φ 150 × 45° VP	個					31.3月号
ZA28400000	φ 200 × 45° VP	個					31.3月号
ZA28410000	φ 250 × 45° VP	個					31.3月号
ZA28420000	φ 300 × 45° VP	個					31.3月号
ZA28430000	φ 350 × 45° VU	個					31.3月号
ZA28440000	φ 400 × 45° VU	個					31.3月号
ZA28290000	φ 75 × 11° 1/4 VP	個					31.3月号
ZA28300000	φ 100 × 11° 1/4 VP	個					31.3月号
ZA28310000	φ 150 × 11° 1/4 VP	個					31.3月号
ZA28320000	φ 200 × 11° 1/4 VP	個					31.3月号
ZA28330000	φ 250 × 11° 1/4 VP	個					31.3月号
ZA28340000	φ 300 × 11° 1/4 VP	個					31.3月号
ZA28350000	φ 350 × 11° 1/4 VU	個					31.3月号
ZA28360000	φ 400 × 11° 1/4 VU	個					31.3月号
ZA28210000	φ 75 × 5° 5/8 VP	個					31.3月号
ZA28220000	φ 100 × 5° 5/8 VP	個					31.3月号
ZA28230000	φ 150 × 5° 5/8 VP	個					31.3月号
ZA28240000	φ 200 × 5° 5/8 VP	個					31.3月号
ZA28250000	φ 250 × 5° 5/8 VP	個					31.3月号
ZA28260000	φ 300 × 5° 5/8 VP	個					31.3月号
ZA28270000	φ 350 × 5° 5/8 VU	個					31.3月号
ZA28280000	φ 400 × 5° 5/8 VU	個					31.3月号

パイプライン用資材(6)

コード 建設部	品規 名 格	単 位	単 価			備 考	掲 載 刊 行 物
			4/1~				
ZA28880000	フランジ付き単管 φ 75	個	5,300				
ZA28890000	(テーパコア短管) φ 100	個	6,700				
ZA28900000	φ 150	個	9,540				
ZA28910000	φ 200	個	11,900				
ZA28920000	φ 250	個	18,700				
ZA28930000	φ 300	個	25,000				
ZA28940000	φ 350	個	26,800				
ZA28950000	φ 400	個	28,500				
ZA28780000	伸縮ジョイント φ 75	個	2,630				
ZA28790000	(本体塩ビ製) φ 100	個	3,510				
ZA28800000	φ 150	個	6,770				
ZA28810000	φ 200	個	9,360				
ZA28820000	φ 250	個	18,700				
ZA28830000	φ 300	個	23,400				
ZA28840000	φ 350	個	31,100				
ZA28850000	φ 400	個	40,800				
ZA27950000	給 水 栓 φ 50 自動 (ソケット方式)	個					31.3月号
ZA27960000	φ 50 手動	個					31.3月号
ZA27970000	φ 75 自動 (ソケット方式)	個					31.3月号
ZA27980000	φ 75 手動	個					31.3月号
Z101755001	制水弁鉄蓋 φ 150 ハット型	個	14,800				

パイプライン用資材 (7)

コード 建設部	品規 名称	単位	単 価			備 考	掲 載 刊行物
			4/1~				
ZA27370000	片落管 FRP φ200 × 150	個	21,500				
ZA27380000	φ250 × 200	個	29,600				
ZA27420000	φ300 × 200	個	43,000				
ZA27390000	φ300 × 250	個	47,000				
ZA27400000	φ350 × 250	個	48,300				
ZA27410000	φ350 × 300	個	53,300				
ZA27430000	十字管 FRP φ200	個	40,300				
ZA27440000	φ250	個	52,700				
ZA27450000	φ200 × 75	個	25,000				
ZA27460000	φ200 × 150	個	37,500				
ZA27470000	φ250 × 75	個	30,400				
ZA27480000	φ250 × 150	個	42,200				
ZA27490000	φ300 × 200	個	60,000				
ZA27500000	φ350 × 250	個	64,800				
ZA27510000	φ400 × 350	個	92,300				

パイプライン用資材 (8)

コード 建設部	品規 名 格	単 位	単 価			備 考	掲 載 刊行物
			4/1~				
ZA27520000	チー ズ FRP φ150	個	25,600				
ZA27560000	φ150 × 150 × 100	個	22,600				
ZA27570000	φ200 × 150 × 75	個	23,700				
ZA27580000	φ200 × 150 × 150	個	31,100				
ZA27590000	φ200 × 200 × 100	個	24,500				
ZA27530000	φ250	個	42,800				
ZA27600000	φ250 × 150 × 100	個	31,600				
ZA27610000	φ250 × 150 × 250	個	47,600				
ZA27620000	φ250 × 200 × 75	個	29,200				
ZA27630000	φ250 × 200 × 100	個	31,600				
ZA27640000	φ250 × 200 × 200	個	42,800				
ZA27730000	φ250 × 250 × 75	個	27,700				
ZA27650000	φ250 × 250 × 100	個	30,000				
ZA27660000	φ250 × 250 × 150	個	35,500				
ZA27670000	φ250 × 250 × 200	個	38,500				
ZA27680000	φ300 × 200 × 150	個	47,000				
ZA27690000	φ300 × 250 × 200	個	53,500				
ZA27700000	φ300 × 250 × 250	個	59,800				
ZA27740000	φ300 × 300 × 150	個	44,600				

パイプライン用資材(9)

コード 建設部	品規 名格	単位	単価			備考	掲載 刊行物
			4/1~				
ZA27540000	チーズ FRP φ350	個	74,900				
ZA27710000	φ350 × 250 × 350	個	86,900				
ZA27770000	φ350 × 300 × 100	個	50,700				
ZA27760000	φ350 × 300 × 250	個	72,200				
ZA27750000	φ350 × 350 × 75	個	39,100				
ZA27550000	φ400	個	88,200				
ZA27720000	φ400 × 300 × 400	個	99,200				
ZA27780000	φ400 × 350 × 250	個	76,300				
ZA27790000	φ400 × 400 × 250	個	68,000				
ZA27800000	泥吐チーズ FRP φ150 × 75	個	29,700				
ZA27810000	φ150 × 100	個	33,400				
ZA27820000	φ200 × 75	個	33,600				
ZA27830000	φ200 × 100	個	37,200				
ZA27880000	φ250 × 75	個	38,700				
ZA27840000	φ250 × 100	個	41,700				
ZA27850000	φ300 × 100	個	52,000				
ZA27860000	φ350 × 100	個	58,400				
ZA27870000	φ350 × 150	個	65,200				

パイプライン用資材 (10)

コード 建設部	品名 規格	単位	単価			備考	掲載 刊行物
			4/1~				
ZA27890000	フランジ付T字管 φ150 × 75	個	30,300				
ZA27900000	(空気弁用) FRP φ200 × 75	個	33,600				
ZA27910000	φ250 × 75	個	38,700				
ZA27920000	φ300 × 75	個	48,600				
ZA27930000	φ350 × 75	個	54,900				
ZA27940000	φ400 × 75	個	61,600				

その他排水材等

コード 建設部	品規 名称	単位	単 価			備 考	掲 載 刊行物
			4/1~				
ZA29970000	合成樹脂排水材 (内面波状管) φ200mm t = 7mm L=4.0m	本					31.3月号
ZA29980000	φ300mm t = 9mm L=4.0m	本					31.3月号
ZA29990000	φ400mm t =10mm L=4.0m	本					31.3月号
ZA30000000	φ500mm t =13mm L=4.0m	本					31.3月号
ZA30010000	φ600mm L=4.0m	本					31.3月号
ZA30020000	φ800mm L=4.0m	本					31.3月号
ZA30030000	管状集排水材 φ 50mm (ヘチマロン 255)	m					31.3月号
ZA30040000	φ 70mm (ヘチマロン 507)	m					31.3月号
ZA30050000	φ 80mm (ヘチマロン 1,008)	m					31.3月号
ZA30060000	φ100mm (ヘチマロン 1,210)	m					31.3月号
ZA30120000	平面排水材 幅 300mm (OVフィルター、イントレンフィルター)	m					31.3月号
ZA30130000	幅 500mm (OVフィルター、イントレンフィルター)	m					31.3月号
ZA30140000	幅1,000mm (OVフィルター、イントレンフィルター)	m					31.3月号

②③ 止水板・目地材及び水抜き器類

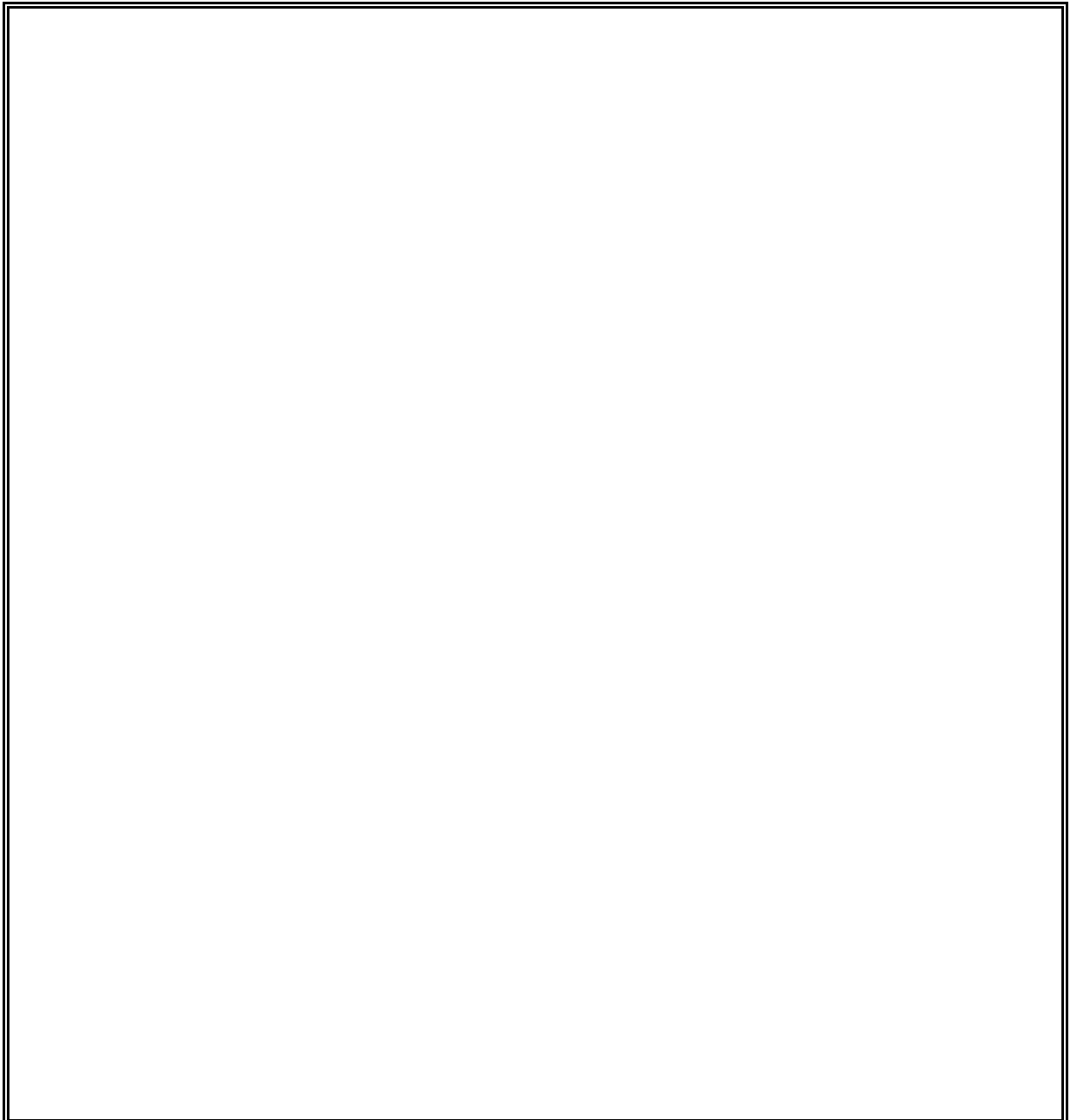
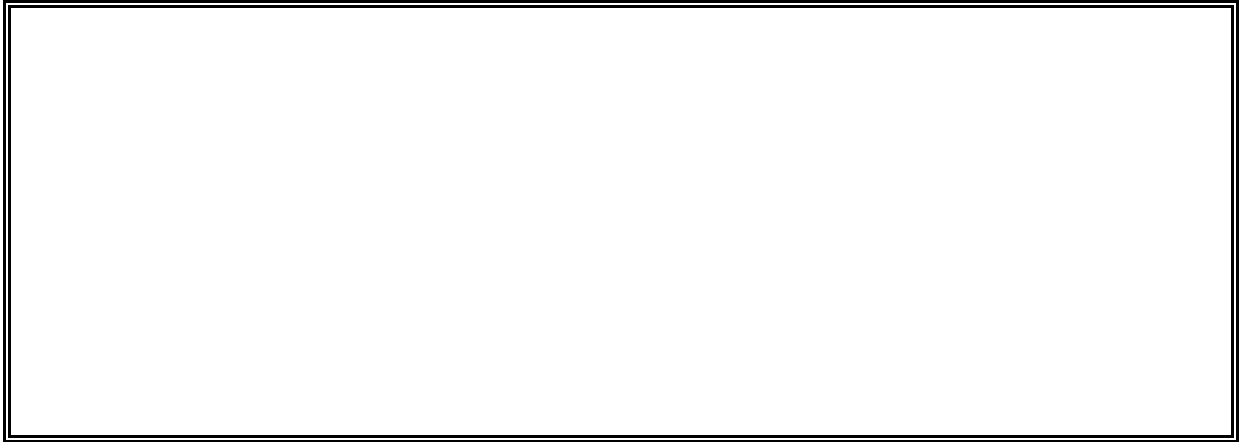

< 白紙 >

止 水 板 ・ 吸 出 防 止 材

コード 建設部	品 規 名 格	単 位	単 価			備 考	掲 載 刊 行 物
			4/1~				
Z101220001	塩ビ製止水板 C-F (150 × 5mm)	m					31.3月号
Z101220002	C-C (150 × 5mm)	m					31.3月号
Z101220003	F-F (150 × 5mm)	m					31.3月号
Z004752006	C-F (200 × 5mm)	m					31.3月号
Z004752013	C-C (200 × 5mm)	m					31.3月号
Z004752001	F-F (200 × 5mm)	m					31.3月号
Z004752004	F-C (200 × 5mm)	m					31.3月号
Z004752011	C-F (300 × 7mm)	m					31.3月号
Z004752017	C-C (300 × 7mm)	m					31.3月号
Z101220005	ゴム製止水板 300EA (300 × 12.5mm)	m					31.3月号
Z101220006	300EB (300 × 12.5mm)	m					31.3月号
ZA42490000	止め金具 300用	本	210				
ZA30220000	200用	本	210				
Z101222001	吸出防止材 ヤシ繊維質各種 t=10mm	m ²				引張強度0.3~0.38tf/m 開孔径0.76mm以下	31.3月号
ZA30170000	" 合成繊維 t=10mm	m ²				引張強度0.53tf/m 開孔径0.76mm以下	31.3月号
Z101224001	" 合成繊維 t=10mm (河川・護岸用)	m ²				引張強度1.0tf/m 開孔径0.2mm以下	31.3月号
ZA30500000	帆布 #300	m ²					31.3月号
ZA30510000	#500	m ²					31.3月号
ZA30520000	アスファルトマット 普通 t=50mm	m ²	10,300				
ZA30530000	普通 t=80mm 摩擦用	m ²	11,400				
ZA30540000	強化 t=50mm	m ²	11,600				
ZA90012001	土木シート ポリプロピレン(P.P)系織布 980N/5cm	m ²					31.3月号

水 抜 器

コード 建設部	品規 名 格	単 位	単 価			備 考	掲 載 刊 行 物
			4/1~				
ZA30310000	側壁水抜器 φ 50 L=100	個	640				
ZA30320000	φ 50 L=150	個	670				
ZA30330000	φ 50 L=200	個	720				
ZA30340000	φ 50 L=250	個	770				
ZA30350000	φ 50 L=300	個	840				
ZA30360000	φ 50 L=350	個	910				
ZA30370000	φ 50 L=400	個	990				
ZA30380000	床版水抜器 φ 75 L=100	個	1,040				
ZA30390000	φ 75 L=150	個	1,070				
ZA30400000	φ 75 L=200	個	1,440				
ZA30410000	φ 75 L=250	個	1,520				
ZA30420000	φ 75 L=300	個	1,600				
ZA30430000	φ 75 L=350	個	1,650				
ZA30440000	φ 75 L=400	個	1,740				
Z101869001	パットフィルター D180mm	個					31.3月号
ZA30470000	D300mm	個					31.3月号
ZA30490000	ウィーブホール用フィルター φ 50 L=143	個	210				
Z990000100	側壁水抜器用フリューム加工費 φ50mm 側壁厚200mm以下	箇所	1,610				
Z990000200	床版水抜器用フリューム加工費 φ75mm 床版厚200mm以下	箇所	1,610				

< 白紙 >

24

苗

木

類

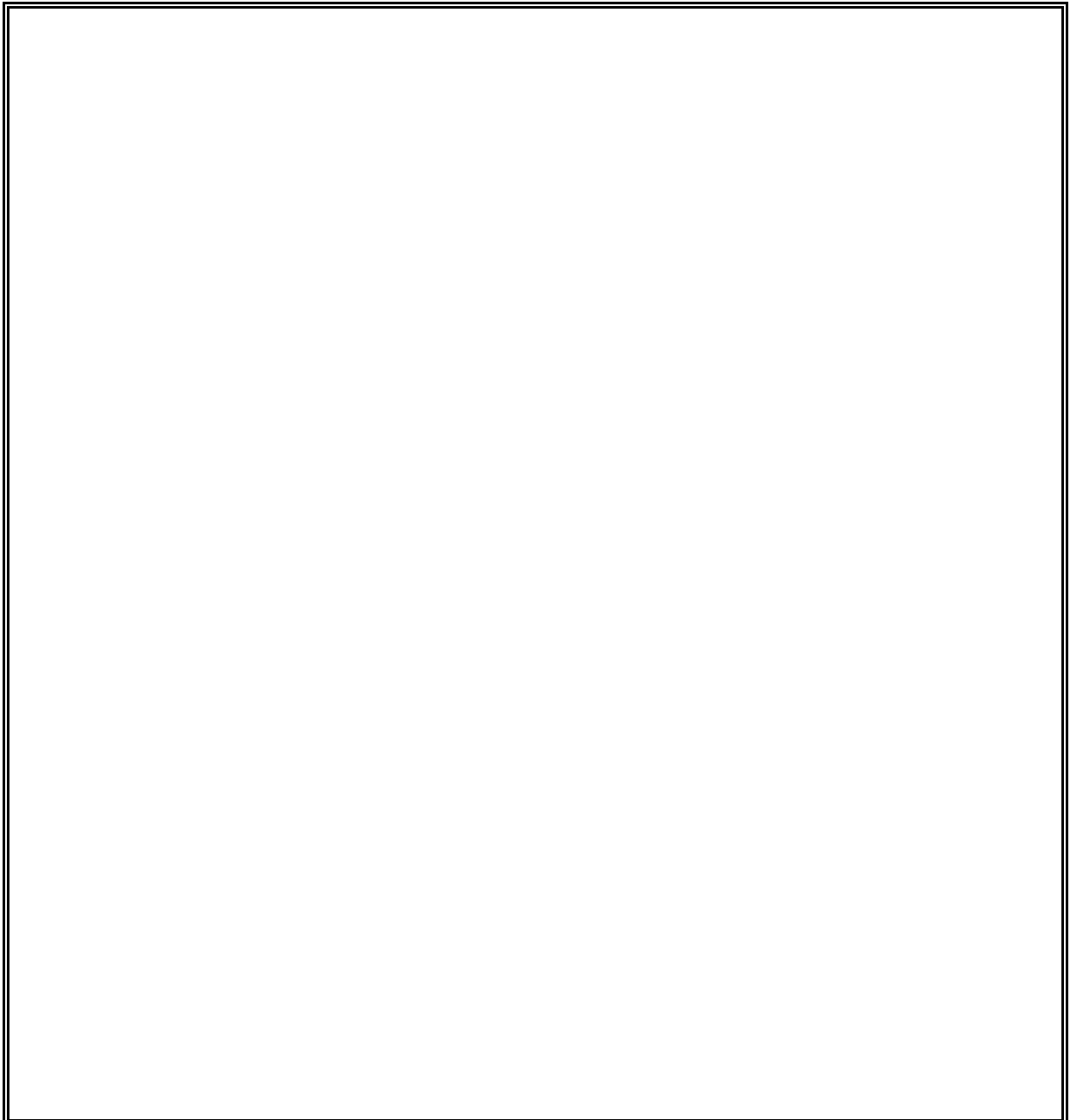
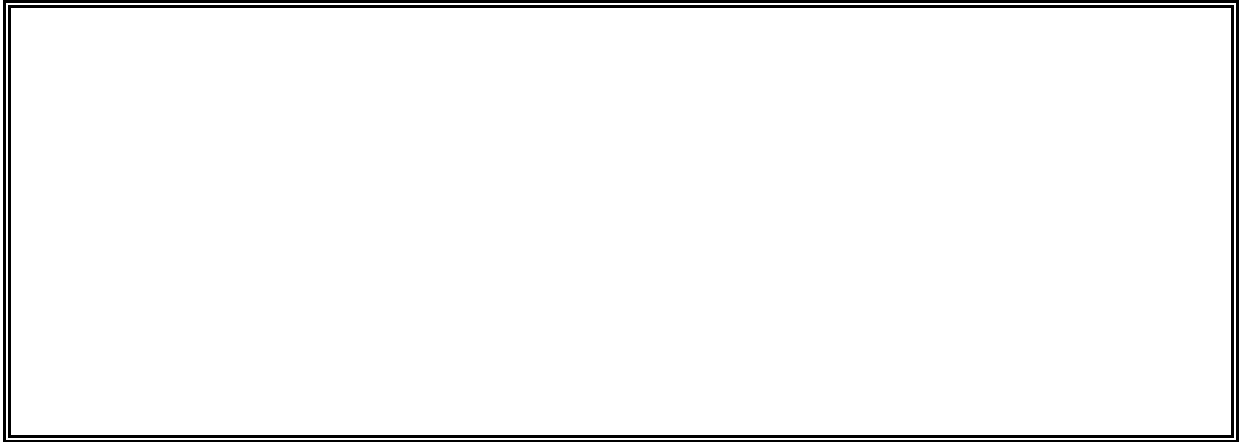

< 白紙 >

ポット・海岸用・林業用山行き苗木

コード 建設部	品規 名 格	単 位	単 価			備 考	掲 載 刊行物
			4/1~				
	(ポット苗木) 樹高(cm)						
ZA33870000	イタチハギ H= 60cm 2年生大	本	200				
ZA33880000	エゾイタヤ H=100cm	本	1,000				
ZA33890000	カラマツ H= 60cm	本	540				
ZA33900000	ケヤキ H=100cm	本	760				
ZA33910000	トチノキ H=120cm	本	1,500				
ZA33920000	ブナ H= 50cm	本	600				
ZA33930000	ヤマモミジ H=100cm	本	810				
	(海岸用苗木)						
ZA33860000	ハマニンニク L= 30cm 根元径 3mm 1年生大	本	60				
ZA33850000	アキグミ H= 50cm	本	250				
	(林業用山行き苗木)						
Z105180001	アカマツ、クロマツ 2年生 大号外 18cm以上 5mm以上	本	58				
Z105180002	アカマツ、クロマツ 2年生 小5号 15cm以上 4.5mm以上	本	46				
Z105180003	アカマツ、クロマツ 3年生 大4号 25cm以上 6.0mm以上	本	70				
Z105180004	アカマツ、クロマツ 3年生 小5号 20cm以上 5.0mm以上	本	63				
Z105180005	スギ 2年生 大2号 35cm以上 6.0mm以上	本	102				
Z105180006	スギ 2年生 中3号 30cm以上 5.5mm以上	本	84				
Z105180008	スギ 3年生 大4号 35cm以上 8.0mm以上	本	140				
Z105180009	スギ 3年生 中5号 30cm以上 7.0mm以上	本	137				

< 白紙 >

②5

市場単価

適用について

- 1, 市場単価の構成と範囲及び適用等については、以下の刊行物を参照のこと。
土木コスト情報（一般財団法人 建設物価調査会）
土木施工単価（一般財団法人 経済調査会）

< 白紙 >

市場単価(1) 鉄 筋 工

コード部 建設部	品 規 名 格	単 位	単 価			備 考	掲 載 刊 行 物
			4/1~	5/1~			
	鉄筋工						
Q001001002	鉄筋工（加工・組立共） 一般構造物	t				主材料は含まない 副資材は含む	31.1冬号
Q001001006	[手間] 場所打杭用かご筋	t				材料費は含まない	31.1冬号
	ガス圧接費用は含まない。						
Q001010002	鉄筋工（ガス圧接） 手動（半自動）・自動 D19+D19	箇所				酸素、7セフィンの材料を含む	31.4春号
Q001010003	手動（半自動）・自動 D22+D22	箇所				酸素、7セフィンの材料を含む	31.4春号
Q001010004	手動（半自動）・自動 D25+D25	箇所				酸素、7セフィンの材料を含む	31.4春号
Q001010005	手動（半自動）・自動 D29+D29	箇所				酸素、7セフィンの材料を含む	31.4春号
Q001010006	手動（半自動）・自動 D32+D32	箇所				酸素、7セフィンの材料を含む	31.4春号
Q001010007	手動（半自動）・自動 D35+D35	箇所				酸素、7セフィンの材料を含む	31.4春号
Q001010008	手動（半自動）・自動 D38+D38	箇所				酸素、7セフィンの材料を含む	31.4春号
Q001010009	手動（半自動）・自動 D41+D41	箇所				酸素、7セフィンの材料を含む	31.4春号
Q001010010	手動（半自動）・自動 D51+D51	箇所				酸素、7セフィンの材料を含む	31.4春号
	圧接前の配筋及び圧接後の鉄筋の切断費用、試験費用は含まない。						

市場単価(3) 防護柵設置工 (ガードレール) ①

コード 建設部	品規 名格	単位	単 価			備 考	掲 載 刊行物
			4/1~				
	ガードレール設置工						
Q001101002	(土中建込 機械・人力打込) Gr-B-4E 塗装	m					31.1冬号
Q001101003	Gr-C-4E 塗装	m					31.1冬号
Q001101005	Gr-Bm-4E 塗装	m					31.1冬号
Q001101007	Gr-B-4E メッキ	m					31.1冬号
Q001101009	Gr-Bm-4E メッキ	m					31.1冬号
Q001103002	(コンクリート建込 機械・人力打込) Gr-B-2B 塗装	m					31.1冬号
Q001103003	Gr-C-2B 塗装	m					31.1冬号
Q001103005	Gr-Bm-2B 塗装	m					31.1冬号
Q001103007	Gr-B-2B メッキ	m					31.1冬号
Q001103009	Gr-Bm-2B メッキ	m					31.1冬号
	建込み箇所の穴あけ費用は含まない。 充填材を含む。						

市場単価(3) 防護柵設置工 (ガードレール) ②

コード 建設部	品規 名 格	単 位	単 価			備 考	掲 載 刊 行 物
			4/1~				
	耐雪型ガードレール設置工						
Q001107003	(土中建込 機械・人力打込) Gr-A4-2E 塗装	m					31.1冬号
Q001107004	Gr-A5-2E 塗装	m					31.1冬号
Q001107005	Gr-B2-4E 塗装	m					31.1冬号
Q001107006	Gr-B3-3E 塗装	m					31.1冬号
Q001107007	Gr-B4-2E 塗装	m					31.1冬号
Q001107008	Gr-C2-3E 塗装	m					31.1冬号
Q001107009	Gr-C3-2E 塗装	m					31.1冬号
Q001107012	Gr-A4-2E メッキ	m					31.1冬号
Q001107013	Gr-A5-2E メッキ	m					31.1冬号
Q001107014	Gr-B2-4E メッキ	m					31.1冬号
Q001107015	Gr-B3-3E メッキ	m					31.1冬号
Q001107016	Gr-B4-2E メッキ	m					31.1冬号
						穴あけ費用は含まない。	
Q001109001	(コンクリート建込・人力打込) Gr-A2-2B 塗装	m					31.1冬号
Q001109002	Gr-A3-2B 塗装	m					31.1冬号
Q001109003	Gr-A4-2B 塗装	m					31.1冬号
Q001109004	Gr-A5-2B 塗装	m					31.1冬号
Q001109005	Gr-B2-2B 塗装	m					31.1冬号
Q001109006	Gr-B3-2B 塗装	m					31.1冬号
Q001109007	Gr-B4-2B 塗装	m					31.1冬号
Q001109008	Gr-C2-2B 塗装	m					31.1冬号
Q001109009	Gr-C3-2B 塗装	m					31.1冬号
Q001109010	Gr-A2-2B メッキ	m					31.1冬号
Q001109011	Gr-A3-2B メッキ	m					31.1冬号
Q001109012	Gr-A4-2B メッキ	m					31.1冬号
Q001109013	Gr-A5-2B メッキ	m					31.1冬号
Q001109014	Gr-B2-2B メッキ	m					31.1冬号
Q001109015	Gr-B3-2B メッキ	m					31.1冬号
Q001109016	Gr-B4-2B メッキ	m				穴あけ費用は含まない。	31.1冬号

市場単価(3) 防護柵設置工(ガードレール)③

コード 建設部	品規 名称	単位	単 価			備 考	掲 載 刊行物
			4/1~				
	ガードレール撤去						
Q001114001	(土中建込用) Gr-S-2E	m					31.1冬号
Q001114002	Gr-A, B, C-4E	m					31.1冬号
Q001114003	Gr-Am, Gr-Bm-4E	m					31.1冬号
Q001114004	Gr-Ap, Bp, Cp-2E	m					31.1冬号
Q001116001	(コンクリート建込用) Gr-S-1B	m					31.1冬号
Q001116002	Gr-A, B, C-2B	m					31.1冬号
Q001116003	Gr-Am, Bm-2B	m					31.1冬号
Q001116004	Gr-Ap, Bp, Cp-2B	m					31.1冬号
Q001120001	(土中建込用・耐雪型) (S2, S3, S4, S5)	m					31.1冬号
Q001120002	(A4, A5, B4, C3)	m					31.1冬号
Q001120003	(A3, B3, C2)	m					31.1冬号
Q001120004	(A2, B2)	m					31.1冬号
Q001122001	(コンクリート建込用・耐雪型) (1B)	m					31.1冬号
Q001122002	(2B)	m					31.1冬号

市場単価(3) 防護柵設置工 (ガードレール) ④

コード 建設部	品名 規格	単位	単価			備考	掲載 刊行物
			4/1~				
	ガードレール部材設置						
Q001140001	ガードレール設置工 加算額 標準支柱より長い場合 (B, C) 4m	m					31.1冬号
Q001140002	標準支柱より長い場合 (B, C) 3m	m					31.1冬号
Q001140003	標準支柱より長い場合 (B, C) 2m	m					31.1冬号
Q001140007	曲げ支柱 B、C 4m	m					31.1冬号
Q001140008	曲げ支柱 B、C 3m	m					31.1冬号
Q001140009	曲げ支柱 B、C 2m	m					31.1冬号
Q001125001	ガードレール部材設置工 レール 路側用 A・B・C種	m				耐雪型含む	31.1冬号
Q001125002	分離帯用 Am・Bm種	m				耐雪型含む	31.1冬号
Q001129001	ガードレール部材撤去工 レール (路側用 旧S種)	m				耐雪型含む	31.1冬号
Q001129002	路側用 A・B・C種 歩車道境界ApBpCp	m				耐雪型含む	31.1冬号
Q001129003	分離帯用 Am・Bm種	m				耐雪型含む	31.1冬号

市場単価 (3) 防護柵設置 (横断・転落)

コード 建設部	品 規 格	単 位	単 価			備 考	掲 載 刊 行 物
			4/1~				
Q001150004	横断・転落防止柵 土中 (機械・人力) ビーム・パネル式 支柱間隔3m	m					31.1冬号
Q001154004	横断・転落防止柵 フレキシブルロック ビーム・パネル式 支柱間隔3m	m					31.1冬号
Q001154005	横断・転落防止柵 フレキシブルロック 門型 支柱間隔3m	m					31.1冬号
Q001156004	横断・転落防止柵 コンクリート ビーム・パネル式 支柱間隔3m	m					31.1冬号
Q001156005	横断・転落防止柵 コンクリート 門型 支柱間隔3m	m					31.1冬号
Q001158004	横断・転落防止柵 アンカーボルト ビーム・パネル式 支柱間隔3m	m					31.1冬号
Q001160004	横断・転落防止柵 部材設置 ビーム・パネルのみ 支柱間隔3m	m					31.1冬号
Q001162001	横断・転落防止柵 部材設置 根巻きコンクリート設置 機械・人力	箇所					31.1冬号
	防護柵撤去工 (横断・転落防止柵)						
Q001164004	横断・転落防止柵撤去 土中 ビーム・パネル式 支柱間隔3m	m				根巻きコンクリートを含む。	31.1冬号
Q001166004	横断・転落防止柵撤去 フレキシブルBL ビーム・パネル式 支柱間隔3m	m					31.1冬号
Q001166005	横断・転落防止柵撤去 フレキシブルBL 門型 支柱間隔3m	m					31.1冬号
Q001168004	横断・転落防止柵撤去 コンクリート ビーム・パネル式 支柱間隔3m	m					31.1冬号
Q001168005	横断・転落防止柵撤去 コンクリート 門型 支柱間隔3m	m					31.1冬号
Q001170004	横断・転落防止柵撤去 アンカーボルト ビーム・パネル式 支柱間隔3m	m					31.1冬号
Q001172004	横断・転落防止柵 部材撤去 ビーム・パネルのみ 支柱間隔3m	m					31.1冬号

市場単価(3) 防護柵設置(ガードパイプ)

コード 建設部	品規 名 格	単 位	単 価			備 考	掲 載 刊 行 物
			4/1~				
	ガードパイプ設置工						
Q001182007	Gp-Bp-2E 塗装 土中建込	m					31.1冬号
Q001182008	Gp-Cp-2E 塗装 土中建込	m					31.1冬号
Q001182010	Gp-Bp-2E メッキ 土中建込	m					31.1冬号
Q001184002	Gp-Bp-2B 塗装 コン建込	m					31.1冬号
Q001184003	Gp-Cp-2B 塗装 コン建込	m					31.1冬号
Q001184005	Gp-Bp-2B メッキ コン建込	m					31.1冬号
	ガードパイプ撤去工						
Q001186001	Gp-Ap, Bp, Cp-2E 土中建込用	m					31.1冬号
Q001188001	Gp-Ap, Bp, Cp-2B コン建込用	m					31.1冬号
Q001190001	ガードパイプ部材設置パイプのみ 歩車道境界用 Ap, Bp, Cp支柱2m	m					31.1冬号
Q001192001	ガードパイプ部材撤去パイプのみ 歩車道境界用 Ap, Bp, Cp支柱2m	m					31.1冬号
Q001194001	ガードパイプ設置工加算額 標準支柱より長い場合B, C 2m	m					31.1冬号
Q001194002	ガードパイプ設置工加算額 曲げ支柱 土中、コン建込 B, C 2m	m					31.1冬号
	ガードパイプ設置工						
QA01003001	Gp-Bp-2E 塗装 土中建込(景観型)	m	13,350				
QA01003002	Gp-Cp-2E 塗装 土中建込(景観型)	m	12,270				
QA01004001	Gp-Bp-2B 塗装 コン建込(景観型)	m	11,020				
QA01004002	Gp-Cp-2B 塗装 コン建込(景観型)	m	10,100				

市場単価(3) 防護柵設置(落石防護柵)②

コード 建設部	品規 名 格	単 位	単 価			備 考	掲 載 刊 行 物
			4/1~				
	落石防護柵設置工						
Q001251001	落石防護柵設置工(中間支柱) 柵高1.5m	本					31.1冬号
Q001251002	柵高2.0m	本					31.1冬号
Q001251003	柵高2.5m	本					31.1冬号
Q001251004	柵高3.0m	本					31.1冬号
Q001251005	柵高3.5m	本					31.1冬号
Q001251006	柵高4.0m	本					31.1冬号
Q001251007	落石防護柵設置工(端末支柱) 柵高1.5m	本					31.1冬号
Q001251008	柵高2.0m	本					31.1冬号
Q001251009	柵高2.5m	本					31.1冬号
Q001251010	柵高3.0m	本					31.1冬号
Q001251011	柵高3.5m	本					31.1冬号
Q001251012	柵高4.0m	本					31.1冬号
Q001250007	ロープ・金網設置工 間隔保持材付 柵高1.5m ロープ5本	m					31.1冬号
Q001250008	柵高2.0m ロープ7本	m					31.1冬号
Q001250009	柵高2.5m ロープ8本	m					31.1冬号
Q001250010	柵高3.0m ロープ10本	m					31.1冬号
Q001250011	柵高3.5m ロープ12本	m					31.1冬号
Q001250012	柵高4.0m ロープ13本	m					31.1冬号
Q001252009	耐雪型落石防護柵(ロープ・金網設置) 柵高1.5m ロープ5本(上弦材付)	m					31.1冬号
Q001252010	柵高2.0m ロープ7本(上弦材付)	m					31.1冬号
Q001252011	柵高2.5m ロープ8本(上弦材付)	m					31.1冬号
Q001252012	柵高3.0m ロープ10本(上弦材付)	m					31.1冬号

市場単価(3) 防護柵設置(落石防護網)

コード 建設部	品規 名 格	単 位	単 価			備 考	掲 載 刊 行 物
			4/1~				
	落石防護網設置工						
Q001270004	金網・ロープ設置 メッキ3、4種 φ2.6	m ²					31.1冬号
Q001270001	メッキ3、4種 φ3.2	m ²					31.1冬号
Q001270002	メッキ3、4種 φ4.0	m ²					31.1冬号
Q001270003	メッキ3、4種 φ5.0	m ²					31.1冬号
Q001272001	アンカー設置 岩盤用 径22mm*長1000mm	箇所					31.1冬号
Q001272002	岩盤用 径25mm*長1000mm	箇所					31.1冬号
Q001272003	岩盤用 径29mm*長1000mm	箇所					31.1冬号
Q001272004	岩盤用 径32mm*長1000mm	箇所					31.1冬号
Q001272005	土中用 羽根付 径25mm*長1500mm	箇所					31.1冬号
Q001272006	土中用 高耐圧プレート羽付 長1500mm	箇所					31.1冬号
Q001272007	土中用 高耐圧プレート羽付 長2000mm	箇所					31.1冬号
Q001272008	土中用 高耐圧 溝形鋼羽付長1500mm	箇所					31.1冬号
Q001272009	土中用 高耐圧 溝形鋼羽付長2000mm	箇所					31.1冬号
Q001274001	ポケット式支柱 アンカー固定式 H=2.0m	箇所					31.1冬号
Q001274002	アンカー固定式 H=2.5m	箇所					31.1冬号
Q001274003	アンカー固定式 H=3.0m	箇所					31.1冬号
Q001274004	アンカー固定式 H=3.5m	箇所					31.1冬号
Q001274005	アンカー固定式 H=4.0m	箇所					31.1冬号

市場単価(4) 法 面 工 ①

コード 建設部	品規 名 格	単 位	単 価			備 考	掲 載 刊行物
			4/1~				
	法 面 工						
Q001400001	(モルタル吹付工) 厚 5cm	m 2					31.1冬号
Q001400002	厚 6cm	m 2					31.1冬号
Q001400003	厚 7cm	m 2					31.1冬号
Q001400004	厚 8cm	m 2					31.1冬号
Q001400005	厚 9cm	m 2					31.1冬号
Q001400006	厚10cm	m 2					31.1冬号
Q001404001	(コンクリート吹付工) 厚10cm	m 2					31.1冬号
Q001404002	厚15cm	m 2					31.1冬号
Q001404003	厚20cm	m 2					31.1冬号
	モルタル及びコンクリート吹付工には、 凍結防止のための機械経費や労務費及び 材料費は含まない。						
Q001411001	法面工 種子散布工	m 2				※	31.1冬号
Q001409001	法面工(客土吹付) 厚 1cm	m 2				ラス・繊維ネット張含まず 1000m2以上 ※	31.1冬号
Q001409002	厚 2cm	m 2				ラス・繊維ネット張含まず 1000m2以上 ※	31.1冬号
Q001409003	厚 3cm	m 2				ラス・繊維ネット張含まず 1000m2以上 ※	31.1冬号
Q001408001	法面工(植生基材吹付) 厚 3cm	m 2				ラス張工含む1000m2以上 ※	31.1冬号
Q001408002	厚 4cm	m 2				ラス張工含む1000m2以上 ※	31.1冬号
Q001408003	厚 5cm	m 2				ラス張工含む1000m2以上 ※	31.1冬号
Q001408004	厚 6cm	m 2				ラス張工含む1000m2以上 ※	31.1冬号
Q001408005	厚 7cm	m 2				ラス張工含む1000m2以上 ※	31.1冬号
Q001408006	厚 8cm	m 2				ラス張工含む1000m2以上 ※	31.1冬号
Q001408007	厚10cm	m 2				ラス張工含む1000m2以上 ※	31.1冬号
	※吹付後の散水養生は含まない						

市場単価(4) 法 面 工 ②

コード 建設部	品 規 格	単 位	単 価			備 考	掲 載 刊 行 物
			4/1~				
	法 面 工						
QA01002001	法面工(客土吹付)厚1cm 秋田県認定ワイル(基盤材・ハーク)使用	m ²	850			ラス・繊維ネット張含まず 1000m ² 以上 ※	
QA01002002	法面工(客土吹付)厚2cm 秋田県認定ワイル(基盤材・ハーク)使用	m ²	1,200			ラス・繊維ネット張含まず 1000m ² 以上 ※	
QA01002003	法面工(客土吹付)厚3cm 秋田県認定ワイル(基盤材・ハーク)使用	m ²	1,550			ラス・繊維ネット張含まず 1000m ² 以上 ※	
QA01001001	法面工(植生基材吹付)厚3cm 秋田県認定ワイル(基盤材・ハーク)使用	m ²	3,890			ラス張工含む1000m ² 以上 ※	
QA01001002	法面工(植生基材吹付)厚4cm 秋田県認定ワイル(基盤材・ハーク)使用	m ²	4,330			ラス張工含む1000m ² 以上 ※	
QA01001003	法面工(植生基材吹付)厚5cm 秋田県認定ワイル(基盤材・ハーク)使用	m ²	4,780			ラス張工含む1000m ² 以上 ※	
QA01001004	法面工(植生基材吹付)厚6cm 秋田県認定ワイル(基盤材・ハーク)使用	m ²	5,230			ラス張工含む1000m ² 以上 ※	
QA01001005	法面工(植生基材吹付)厚7cm 秋田県認定ワイル(基盤材・ハーク)使用	m ²	5,800			ラス張工含む1000m ² 以上 ※	
QA01001006	法面工(植生基材吹付)厚8cm 秋田県認定ワイル(基盤材・ハーク)使用	m ²	6,250			ラス張工含む1000m ² 以上 ※	
QA01001007	法面工(植生基材吹付)厚10cm 秋田県認定ワイル(基盤材・ハーク)使用	m ²	7,150			ラス張工含む1000m ² 以上 ※	
	上記は市場単価法面工と同じ仕様において、秋田県認定ワイル製品の植生基盤材・ハーク堆肥を使用する場合に適用する						
	下記の事項は市場単価法面工と同じものとする						
	・市場単価が通用できる範囲、通用できない範囲						
	・市場単価の規格・仕様・加算率・補正係数						
	・市場単価の構成と範囲 ・適用にあたっての留意事項						
	※吹付後の散水養生は含まない						
Q001412001	法面工(植生マット) 肥料袋付	m ²					31.1冬号
Q001413002	法面工(植生シート) 肥料袋無(標準品)	m ²					31.1冬号
Q001413003	法面工(植生シート) 肥料袋無 環境品	m ²					31.1冬号
Q001414001	法面工(植生筋工) 人工筋芝(種子帯)	m ²					31.1冬号
Q001415001	法面工(筋芝工) 野芝・高麗芝	m ²					31.1冬号
Q001416001	法面工(張芝工) 野芝・高麗芝(全面張)	m ²					31.1冬号
Q001417001	法面工(繊維ネット工) 肥料袋無	m ²					31.1冬号
Q001417002	法面工(繊維ネット工) 肥料袋付	m ²					31.1冬号

市場単価(5) 道路植栽工①

コード 建設部	品規 名 格	単 位	単 価			備 考	掲 載 刊 行 物
			4/1~				
	道路植栽工						
Q001452001	(支柱設置) 中木 二脚鳥居 添木付 樹高250cm以上	本					31.1冬号
Q001452002	中木 八ッ掛(竹) 樹高100cm以上	本					31.1冬号
Q001452003	中木 添柱形(1本形) 樹高100cm以上	本					31.1冬号
Q001452004	中木 布掛(竹) 樹高100cm以上	m					31.1冬号
Q001452005	中木 生垣形 樹高100cm以上	m					31.1冬号
Q001452006	高木 二脚鳥居 添木付 幹周30cm未満	本					31.1冬号
Q001452007	高木 二脚鳥居 添木無 幹周30~40cm	本					31.1冬号
Q001452008	高木 三脚鳥居 幹周30~60cm	本					31.1冬号
Q001452009	高木 十字鳥居 幹周30cm以上	本					31.1冬号
Q001452010	高木 二脚鳥居組合せ 幹周50cm以上	本					31.1冬号
Q001452011	高木 八ッ掛 幹周40cm未満	本					31.1冬号
Q001452012	高木 八ッ掛 幹周40cm以上	本					31.1冬号
Q001454001	(支柱撤去) 高木	本					31.1冬号
Q001454002	中木 布掛、生垣形	m					31.1冬号
Q001454003	中木 二脚鳥居添木付 八ッ掛竹 添柱	本					31.1冬号
Q001450001	(植樹工) 低木(株物) 樹高 60cm未満	本					31.1冬号
Q001450002	中木 樹高 60~100cm	本					31.1冬号
Q001450003	中木 樹高100~200cm	本					31.1冬号
Q001450004	中木 樹高200~300cm	本					31.1冬号
Q001450005	高木 幹周 20cm未満	本					31.1冬号
Q001450006	高木 幹周 20~40cm	本					31.1冬号
Q001450007	高木 幹周 40~60cm	本					31.1冬号
Q001450008	高木 幹周 60~90cm	本					31.1冬号
Q001456001	(地被類植付工) 各種	鉢				地被類及び土壌改良材の材料費については別途計上	31.1冬号

市場単価(5) 道路植栽工②

コード 建設部	品規 名 格	単 位	単 価			備 考	掲 載 刊行物
			4/1~				
	道路植栽工						
Q001458001	(植樹管理) 高木せん定 夏期 幹周60cm未満	本					31.1冬号
Q001458002	高木せん定 夏期 幹周60~120cm	本					31.1冬号
Q001458003	高木せん定 冬期 幹周60cm未満	本					31.1冬号
Q001458004	高木せん定 冬期 幹周60~120cm	本					31.1冬号
Q001458005	中・低木せん定 球形 樹高100cm未満	本					31.1冬号
Q001458006	中・低木せん定 球形 樹高100~200cm	本					31.1冬号
Q001458007	中・低木せん定 球形 樹高200~300cm	本					31.1冬号
Q001458008	中・低木せん定 円筒形 樹高100cm未満	本					31.1冬号
Q001458009	中・低木せん定 円筒形 樹高100~200cm	本					31.1冬号
Q001458010	中・低木せん定 円筒形 樹高200~300cm	本					31.1冬号
Q001458011	寄植 せん定 低木(株物)	m ²					31.1冬号
Q001458012	寄植 せん定 中木	m ²					31.1冬号
Q001458013	施肥 高木 幹周 60cm未満	本					31.1冬号
Q001458014	施肥 高木 幹周 60cm以上120cm未満	本					31.1冬号
Q001458015	施肥 中木 樹高200cm以上300cm未満	本					31.1冬号
Q001458016	施肥 中木・低木 樹高200cm未満	本					31.1冬号
Q001458017	施肥 寄植 中木及び低木(株物)	m ²					31.1冬号
Q001458018	施肥 芝	m ²					31.1冬号
Q001458019	除草 抜根除草 植込み地	m ²					31.1冬号
Q001458020	除草 抜根除草 芝生	m ²					31.1冬号
Q001458021	芝刈	m ²					31.1冬号
Q001458022	灌水 トラック使用	m ²					31.1冬号
Q001458023	灌水 散水車使用(貸与車) 5300~5800	m ²					31.1冬号

市場単価(5) 道路植栽工③

コード 建設部	品規 名 格	単 位	単 価			備 考	掲 載 刊行物
			4/1~				
	道路植栽工						
Q001458024	(植樹管理) 防除 低木 樹高 60cm未満	本					31.1冬号
Q001458025	防除 中木 樹高 60cm以上100cm未満	本					31.1冬号
Q001458026	防除 中木 樹高100cm以上200cm未満	本					31.1冬号
Q001458027	防除 中木 樹高200cm以上300cm未満	本					31.1冬号
Q001458028	防除 高木 幹周 60cm未満	本					31.1冬号
Q001458029	防除 高木 幹周 60cm以上120cm未満	本					31.1冬号
Q001458030	防除 寄植 低木(株物)	m ²					31.1冬号
Q001458031	防除 寄植 中木	m ²					31.1冬号
Q001458032	防除 芝	m ²					31.1冬号
Q001460001	(移植工(掘取工)) 移植工 低木 樹高 60cm未満	本					31.1冬号
Q001460002	移植工 中木 樹高 60cm以上100cm未満	本					31.1冬号
Q001460003	移植工 中木 樹高100cm以上200cm未満	本					31.1冬号
Q001460004	移植工 中木 樹高200cm以上300cm未満	本					31.1冬号
Q001460005	移植工 高木 幹周 30cm未満	本					31.1冬号
Q001460006	移植工 高木 幹周 30cm以上 60cm未満	本					31.1冬号
Q001460007	移植工 高木 幹周 60cm以上 90cm未満	本					31.1冬号

市場単価(6) 橋梁用付属物工 ②

コード 建設部	品規 名 格	単 位	単 価			備 考	掲 載 刊 行 物
			4/1~				
	橋梁用埋設型伸縮継手装置設置工						
Q001550001	(新 設) 舗装厚内型 後付工法	m					31.1冬号
Q001550003	床版箱抜型 先付工法	m					31.1冬号
Q001550002	床版箱抜型 後付工法	m					31.1冬号
Q001552001	(補 修) 舗装厚内型 1車線相当 3.6m標準	m					31.1冬号
Q001552002	舗装厚内型 2車線相当 7.2m標準	m					31.1冬号
Q001552003	床版箱抜型 1車線相当 3.6m標準	m					31.1冬号
Q001552004	床版箱抜型 2車線相当 7.2m標準	m					31.1冬号
Q001556001	(本体材料費加算額) 舗装厚内型	m ³					31.1冬号
Q001556002	床版箱抜型 特殊合材	m ³					31.1冬号
Q001556003	床版箱抜型 伸縮金物	m					31.1冬号
	伸縮装置本体及び本体に付属する。 金具等一式または伸縮金物は、それぞれ 加算額により計上する。						
	作業に必要な資材及び施工に伴う諸資材 のロス等を含む。						
Q001570001	橋面防水工 シート系防水(アスファルト系)新設	m ²					31.1冬号
Q001570002	シート系防水(アスファルト系)補修	m ²					31.1冬号
Q001572001	橋面防水工 塗膜系防水(アスファルト系)新設	m ²					31.1冬号
Q001572002	塗膜系防水(アスファルト系)補修	m ²					31.1冬号

市場単価(7) 道路標識設置工①

コード 建設部	品規 名 格	単 位	単 価			備 考	掲 載 刊 行 物
			4/1~				
	道路標識設置工						
Q001200001	(建柱 路側式) 単柱式 ムッキ品 φ 60.5	基				型枠にはスパイラル形式を含む	31.1冬号
Q001200002	単柱式 ムッキ品 φ 76.3	基				型枠にはスパイラル形式を含む	31.1冬号
Q001200003	単柱式 ムッキ品 φ 89.1	基				型枠にはスパイラル形式を含む	31.1冬号
Q001200004	単柱式 ムッキ品 φ101.6	基				型枠にはスパイラル形式を含む	31.1冬号
Q001200005	単柱式 下地ムッキ+静電粉体塗装 φ 60.5	基				型枠にはスパイラル形式を含む	31.1冬号
Q001200006	単柱式 下地ムッキ+静電粉体塗装 φ 76.3	基				型枠にはスパイラル形式を含む	31.1冬号
Q001200007	単柱式 下地ムッキ+静電粉体塗装 φ 89.1	基				型枠にはスパイラル形式を含む	31.1冬号
Q001200008	単柱式 静電粉体塗装 φ 60.5	基				型枠にはスパイラル形式を含む	31.1冬号
Q001200009	単柱式 静電粉体塗装 φ 76.3	基				型枠にはスパイラル形式を含む	31.1冬号
Q001200010	単柱式 静電粉体塗装 φ 89.1	基				型枠にはスパイラル形式を含む	31.1冬号
Q001200011	複柱式 ムッキ品 φ 60.5	基				型枠にはスパイラル形式を含む	31.1冬号
Q001200012	複柱式 ムッキ品 φ 76.3	基				型枠にはスパイラル形式を含む	31.1冬号
Q001200013	複柱式 ムッキ品 φ 89.1	基				型枠にはスパイラル形式を含む	31.1冬号
Q001200014	複柱式 ムッキ品 φ101.6	基				型枠にはスパイラル形式を含む	31.1冬号
Q001200015	複柱式 下地ムッキ+静電粉体塗装 φ 60.5	基				型枠にはスパイラル形式を含む	31.1冬号
Q001200016	複柱式 下地ムッキ+静電粉体塗装 φ 76.3	基				型枠にはスパイラル形式を含む	31.1冬号
Q001200017	複柱式 下地ムッキ+静電粉体塗装 φ 89.1	基				型枠にはスパイラル形式を含む	31.1冬号
Q001200018	複柱式 静電粉体塗装 φ 60.5	基				型枠にはスパイラル形式を含む	31.1冬号
Q001200019	複柱式 静電粉体塗装 φ 76.3	基				型枠にはスパイラル形式を含む	31.1冬号
Q001200020	複柱式 静電粉体塗装 φ 89.1	基				型枠にはスパイラル形式を含む	31.1冬号
Q001202001	(建柱 片持式) 設置手間 400kg未満	基					31.1冬号
Q001202004	設置手間 400kg以上	基					31.1冬号
Q001204004	(建柱 門型式) 設置手間 スパン 10m未満	基					31.1冬号
Q001204005	設置手間 スパン 10~20m	基					31.1冬号
Q001204006	設置手間 スパン 20m以上	基					31.1冬号

市場単価(7) 道路標識設置工②

コード 建設部	品名 規格	単位	単 価			備 考	掲 載 刊行物
			4/1~				
	道路標識設置工						
Q001206001	(標識板設置) 案内標識 カプセルレンズ 2m2未満	m2					31.1冬号
Q001206011	標識板設置案内標識[番号除] カプセルレンズ 2m2以上 金具含	m2					31.1冬号
Q001206006	案内標識 封入レンズ 2m2未満	m2					31.1冬号
Q001206012	標識板設置案内標識[番号除] 封入レンズ 2m2以上 金具含	m2					31.1冬号
Q001206013	広角プリズムレンズ 2m2未満 金具含	m2					31.1冬号
Q001206014	広角プリズムレンズ 2m2以上 金具含	m2					31.1冬号
Q001208001	警戒・規制・指示・路線番号標識	基					31.1冬号
Q001206015	標識板設置案内標識[番号除]移設 2m2未満 設置手間	m2					31.1冬号
Q001206016	2m2以上 設置手間	m2					31.1冬号
Q001210001	(添架式標識取付金具設置) 信号アーム部	基					31.1冬号
Q001210002	照明柱 既設標識柱	基					31.1冬号
Q001210003	歩道橋	基					31.1冬号
Q001212001	(基礎設置) コンクリート基礎 4.0m3未満	m3				アンカールの材料費は加算額を 加算。	31.1冬号
Q001212002	コンクリート基礎 4.0~6.0m3未満	m3				アンカールの材料費は加算額を 加算。	31.1冬号
Q001212005	コンクリート基礎 6.0m3以上 基礎設置、型枠にはスパイラル形式を 含む。	m3					31.1冬号

市場単価(7) 道路標識設置工③

コード 建設部	品 規	名 格	単 位	単 価			備 考	掲 載 刊 行 物
				4/1~	8/1~			
	道路標識設置工							
Q001220001	(支柱撤去) 路側式 単柱式 φ 60.5~φ101.6		基				生じた廃材は仮置きまでとし、処分費は別途	31.1冬号
Q001220002	路側式 複柱式 φ 60.5~φ101.6		基				生じた廃材は仮置きまでとし、処分費は別途	31.1冬号
Q001222001	(標識柱・基礎撤去) 片持式 400kg未満		基				生じた廃材は仮置きまでとし、処分費は別途	31.1冬号
Q001222004	片持式 400kg以上		基				生じた廃材は仮置きまでとし、処分費は別途	元.7夏号
Q001224001	門型式 スパン 10m未満		基				生じた廃材は仮置きまでとし、処分費は別途	31.1冬号
Q001224002	門型式 スパン 10~20m		基				生じた廃材は仮置きまでとし、処分費は別途	31.1冬号
Q001224003	門型式 スパン 20m以上		基				生じた廃材は仮置きまでとし、処分費は別途	31.1冬号
Q001226001	(標識板撤去) 警戒・規制・指示・路線番号標識		基				生じた廃材は仮置きまでとし、処分費は別途	31.1冬号
Q001228001	案内標識 路側式・片持式・門型式 2.0m2未満		m2				生じた廃材は仮置きまでとし、処分費は別途	31.1冬号
Q001228006	案内標識 路側式・片持式・門型式 2.0m2以上		m2				生じた廃材は仮置きまでとし、処分費は別途	31.1冬号
Q001230015	添架式標識板 信号アーム部		基				生じた廃材は仮置きまでとし、処分費は別途	31.1冬号
Q001230016	添架式標識板 照明柱・既設標識柱		基				生じた廃材は仮置きまでとし、処分費は別途	31.1冬号
Q001230017	添架式標識板 歩道橋		基				生じた廃材は仮置きまでとし、処分費は別途	31.1冬号
Q001232018	(標識基礎撤去) コンクリート基礎		m3				生じた廃材は仮置きまでとし、処分費は別途	31.1冬号
Q001234004	(加算額) 曲げ支柱(路側式) φ60.5		本					31.1冬号
Q001234005	曲げ支柱(路側式) φ76.3		本					31.1冬号
Q001234006	曲げ支柱(路側式) φ89.1		本					31.1冬号
Q001234002	標識板の裏面塗装		m2					31.1冬号
Q001234003	アンカーボルト材料		kg					31.1冬号
Q001234007	取付金具材料		段					31.1冬号

市場単価(8) 薄層カラー舗装工

コード 建設部	品規 名格	単 位	単 価			備 考	掲 載 刊行物
			4/1~				
	薄層カラー舗装工						
Q001590001	(樹脂モルタル舗装工) 厚 6mm以下	m ²					31.1冬号
Q001590002	厚 6mm超え 8mm以下	m ²					31.1冬号
Q001590003	厚 8mm超え10mm以下	m ²					31.1冬号
Q001592001	(景観透水性舗装工) 厚10mm以下	m ²					31.1冬号
Q001592002	厚10mm超え15mm以下	m ²					31.1冬号
Q001598019	(樹脂系すべり止め舗装工) RPN-101	m ²					31.1冬号
Q001598020	RPN-102	m ²					31.1冬号
Q001598021	RPN-103	m ²					31.1冬号
Q001598022	RPN-104	m ²					31.1冬号
Q001598023	RPN-201	m ²					31.1冬号
Q001598024	RPN-202	m ²					31.1冬号
Q001598025	RPN-203	m ²					31.1冬号
Q001598026	RPN-204	m ²					31.1冬号
Q001598027	RPN-301	m ²					31.1冬号
Q001598028	RPN-302	m ²					31.1冬号
Q001598029	RPN-303	m ²					31.1冬号
Q001598030	RPN-304	m ²					31.1冬号
Q001598031	RPN-401	m ²					31.1冬号
Q001598032	RPN-402	m ²					31.1冬号
Q001598033	RPN-501	m ²					31.1冬号
Q001598034	RPN-502	m ²					31.1冬号
Q001598035	RPN-601	m ²					31.1冬号
Q001598036	RPN-602	m ²					31.1冬号

市場単価(9) 道路付属物設置工 ①

コード 建設部	品名 規格	単位	単価			備考	掲載 刊行物
			4/1~				
	視線誘導標設置工						
Q001300001	(土中建込み) 両面反射φ100以下 φ34	本					31.1冬号
Q001300002	両面反射φ100以下 φ60.5	本					31.1冬号
Q001300003	両面反射φ100以下 φ89	本					31.1冬号
Q001300005	片面反射φ100以下 φ34	本					31.1冬号
Q001300006	片面反射φ100以下 φ60.5	本					31.1冬号
Q001300007	片面反射φ100以下 φ89	本					31.1冬号
Q001302001	(コンクリート建込) 両面反射φ100以下 φ34 穿孔含む	本					31.1冬号
Q001302002	両面反射φ100以下 φ60.5 穿孔含む	本					31.1冬号
Q001302003	両面反射φ100以下 φ89 穿孔含む	本					31.1冬号
Q001302005	片面反射φ100以下 φ34 穿孔含む	本					31.1冬号
Q001302006	片面反射φ100以下 φ60.5 穿孔含む	本					31.1冬号
Q001302007	片面反射φ100以下 φ89 穿孔含む	本					31.1冬号

市場単価(9) 道路付属物設置工 ②

コード 建設部	品名規格	単位	単価			備考	掲載 刊行物
			4/1~				
	視線誘導標設置工						
Q001300009	(土中建込用) 両面反射 φ300 支柱φ60.5	本					31.1冬号
Q001300010	片面反射 φ300 支柱φ60.5	本					31.1冬号
Q001304017	(コンクリート建込用) 穿孔無 両面反射 φ300 支柱φ60.5	本					31.1冬号
Q001304018	片面反射 φ300 支柱φ60.5	本					31.1冬号
Q001302009	(コンクリート建込用) 穿孔有 両面反射 φ300 支柱φ60.5	本					31.1冬号
Q001302010	片面反射 φ300 支柱φ60.5	本					31.1冬号
Q001306009	(防護柵取付用) 両面反射 φ300 バンド式	本					31.1冬号
Q001306010	片面反射 φ300 バンド式	本					31.1冬号
Q001308007	(構造物取付用) 両面反射 φ300 ベースプレート式	本					31.1冬号
Q001308008	片面反射 φ300 ベースプレート式	本					31.1冬号

市場単価(9) 道路付属物設置工 ③

コード 建設部	品規 名 格	単 位	単 価			備 考	掲 載 刊行物
			4/1~				
	視線誘導標設置工						
Q001304009	(コンクリート建込) 両面反射φ100以下 φ34 穿孔含まない	本					31.1冬号
Q001304010	両面反射φ100以下 φ60.5穿孔含まない	本					31.1冬号
Q001304011	両面反射φ100以下 φ89 穿孔含まない	本					31.1冬号
Q001304013	片面反射φ100以下 φ34 穿孔含まない	本					31.1冬号
Q001304014	片面反射φ100以下 φ60.5穿孔含まない	本					31.1冬号
Q001304015	片面反射φ100以下 φ89 穿孔含まない	本					31.1冬号
Q001306001	(防護柵取付用) 両面反射φ100以下 バンド式	本					31.1冬号
Q001306002	両面反射φ100以下 ボルト式	本					31.1冬号
Q001306003	両面反射φ100以下 かぶせ式	本					31.1冬号
Q001306005	片面反射φ100以下 バンド式	本					31.1冬号
Q001306006	片面反射φ100以下 ボルト式	本					31.1冬号
Q001306007	片面反射φ100以下 かぶせ式	本					31.1冬号
Q001308001	(構造物取付用) 両面反射φ100以下 側壁用	本				穿孔費用含む	31.1冬号
Q001308002	両面反射φ100以下 ベースプレート式	本				穿孔費用含む	31.1冬号
Q001308004	片面反射φ100以下 側壁用	本				穿孔費用含む	31.1冬号
Q001308005	片面反射φ100以下 ベースプレート式	本				穿孔費用含む	31.1冬号
Q001310001	(スノーポール併用型・土中建込) 両面反射φ100 反射体数1個	本				穿孔費用含む	31.1冬号
Q001310002	2段式 スライド式) 片面反射φ100 反射体数2個	本				穿孔費用含む	31.1冬号
Q001310003	片面反射φ100 反射体数1個	本				穿孔費用含む	31.1冬号

市場単価(9) 道路付属物設置工 ④

コード 建設部	品 規	名 格	単 位	単 価			備 考	掲 載 刊 行 物
				4/1~				
		視線誘導標設置工						
Q001312001		(スノーポール併用型・コンクリート建込 両面反射φ100反射体数1個 穿孔含む	本					31.1冬号
Q001312003		2段式 スライド式) 片面反射φ100反射体数2個 穿孔含む	本					31.1冬号
Q001312002		片面反射φ100反射体数1個 穿孔含む	本					31.1冬号
Q001312004		両面反射φ100反射体数1個穿孔含まない	本					31.1冬号
Q001312006		片面反射φ100反射体数2個穿孔含まない	本					31.1冬号
Q001312005		片面反射φ100反射体数1個穿孔含まない	本					31.1冬号
		境界杭設置工						
Q001320003		境界杭設置工 手間のみ コンクリート製 根巻き基礎あり	本					31.1冬号
Q001320004		境界杭設置工 手間のみ コンクリート製 根巻き基礎なし	本					31.1冬号
		道路鏡設置工						
Q001330002		(大型鏡高さ30mmを超え50mm以下) 両面反射 穿孔式 アルミ製 設置幅30cm	個				穿孔式は充填材の費用を含む	31.1冬号
Q001330001		両面反射 穿孔式 アルミ製 設置幅20cm	個				穿孔式は充填材の費用を含む	31.1冬号
Q001330004		片面反射 穿孔式 アルミ製 設置幅30cm	個				穿孔式は充填材の費用を含む	31.1冬号
Q001330003		片面反射 穿孔式 アルミ製 設置幅20cm	個				穿孔式は充填材の費用を含む	31.1冬号
Q001332005		道路鏡設置工 小型鏡 穿孔式 両面反射 アルミ 設置幅15cm	個				穿孔式は充填材の費用を含む	31.1冬号
Q001332006		片面反射 アルミ 設置幅15cm	個				穿孔式は充填材の費用を含む	31.1冬号
Q001332003		道路鏡設置工 小型鏡 貼付式 両面反射 樹脂製 設置幅10cm	個				貼付式は接着剤の費用を含む	31.1冬号
Q001332004		片面反射 樹脂製 設置幅10cm	個				貼付式は接着剤の費用を含む	31.1冬号

市場単価(9) 道路付属物設置工 ⑤

コード 建設部	品規 名 格	単 位	単 価			備 考	掲 載 刊行物
			4/1~				
	境界鉄設置工						
Q001340002	金属製 設置手間	枚					31.1冬号
	道路付属物撤去工						
Q001314001	(視線誘導標) スノーポール併用型含む 土中建込用	本					31.1冬号
Q001314002	スノーポール併用型含む コンクリート建込用	本					31.1冬号
Q001314003	スノーポール併用型含む 防護柵取付用	本					31.1冬号
Q001314004	スノーポール併用型含む 構造物取付用	本					31.1冬号
Q001322001	(境界杭撤去) コンクリート製	本					31.1冬号
Q001334002	(道路鉄撤去) 穿孔式	個					31.1冬号
Q001334001	貼付式	個					31.1冬号
Q001342002	(境界鉄撤去)	枚					31.1冬号
	視線誘導標設置工						
Q001316001	(加算額) 防塵型(プロペラ)φ100以下	面					31.1冬号
Q001316004	視線誘導標設置 加算額 防塵型 (プロペラ型) φ300	面					31.1冬号
Q001316003	さや管	本					31.1冬号

市場単価(9) 道路付属物設置工 ⑥

コード 建設部	品名規格	単位	単価			備考	掲載 刊行物
			4/1~				
	車線分離標(ラバーポール)設置						
Q001344001	可変式 穿孔式 1本脚 φ80高さ400mm	本					31.1冬号
Q001344002	可変式 穿孔式 1本脚 φ80高さ650mm	本					31.1冬号
Q001344003	可変式 穿孔式 1本脚 φ80高さ800mm	本					31.1冬号
Q001344004	着脱式 穿孔式 3本脚 φ80高さ400mm	本					31.1冬号
Q001344005	着脱式 穿孔式 3本脚 φ80高さ650mm	本					31.1冬号
Q001344006	着脱式 穿孔式 3本脚 φ80高さ800mm	本					31.1冬号
Q001344007	固定式 貼付式 φ80高さ400mm	本					31.1冬号
Q001344008	固定式 貼付式 φ80高さ650mm	本					31.1冬号
Q001344009	固定式 貼付式 φ80高さ800mm	本					31.1冬号
Q001346001	車線分離標撤去 可変式 穿孔式 1本脚	本					31.1冬号
Q001346002	車線分離標撤去 着脱式 穿孔式 3本脚	本					31.1冬号
Q001346003	車線分離標撤去 固定式 貼付式	本					31.1冬号

市場単価(11) 港 湾 ①

コード 建設部	品規 名 格	単 位	単 価			備 考	掲 載 刊 行 物
			4/1~				
	底面工						
Q090001010	底面工	m ²				材工共	31.1冬号
	ケーソン海上打継用支保工						
Q090002010	支保工 海上打継用支保工 ケーソン製作 クレーン抜き	m				材工共	31.1冬号
Q090002020	支保工 上部工製作 重力式 クレーン抜き	m				材工共	31.1冬号
Q090002030	支保工 上部工製作 鋼矢板式 クレーン抜き	m				材工共	31.1冬号
	足場工						
Q090003010	足場工 ケーソン製作 枠組足場 クレーン抜き 手摺先行型	m ²				材工共	31.1冬号
Q090003070	足場工 ケーソン製作 内足場 クレーン抜き	m ²				材工共	31.1冬号
Q090003130	足場工 方塊製作 枠組足場 クレーン抜き 手摺先行型	m ²				材工共	31.1冬号
Q090003150	足場工 センター・L型ブロック製作 枠組足場 クレーン抜き 手摺先行型	m ²				材工共	31.1冬号
Q090003180	足場工 センター・L型ブロック製作 内足場 クレーン抜き	m ²				材工共	31.1冬号
Q090003210	足場工 上部工製作 枠組足場 重力式 クレーン抜き 手摺先行型	m ²				材工共	31.1冬号
Q090003215	足場工 上部工製作 枠組足場 鋼矢板式 クレーン抜き 手摺先行型	m ²				材工共	31.1冬号
	鉄筋工						
Q090004010	鉄筋工 ケーソン製作 クレーン抜き	kg				手間のみ	31.1冬号
Q090004090	鉄筋工 センター・L型ブロック製作 クレーン抜き	kg				手間のみ	31.1冬号
Q090004120	鉄筋工 上部工製作 重力式 クレーン抜き	kg				手間のみ	31.1冬号
Q090004130	鉄筋工 上部工製作 鋼矢板式 クレーン抜き	kg				手間のみ	31.1冬号
	型枠工						
Q090005010	型枠工 ケーソン製作 クレーン抜き	m ²				材工共	31.1冬号
Q090005070	型枠工 方塊製作 蓋・根固・基礎ブロック製作 クレーン抜き	m ²				材工共	31.1冬号
Q090005090	型枠工 センター・L型ブロック製作 クレーン抜き	m ²				材工共	31.1冬号
Q090005120	型枠工 上部製作工 重力式 クレーン抜き 鋼製型枠	m ²				材工共	31.1冬号
Q090005130	型枠工 上部工製作 重力式 クレーン抜き 木製型枠	m ²				材工共	31.1冬号
Q090005150	型枠工 上部工製作 鋼矢板式 クレーン抜き 鋼製型枠	m ²				材工共	31.1冬号

市場単価(11) 港 湾 ②

コード 建設部	品名 規格	単位	単 価			備 考	掲 載 刊行物
			4/1~	5/1~			
Q090005160	型枠工 上部工製作 鋼矢板式 クレーン抜き 木製型枠	m ²				材工共	31.1冬号
	コンクリート打設工						
Q090006010	コンクリート打設工 ケース製作 ポンプ車 コンクリート運搬含	m ³				手間のみ	31.1冬号
Q090006020	コンクリート打設工 方塊製作等陸上施工 ポンプ車 コンクリート運搬含	m ³				手間のみ	31.1冬号
Q090006030	コンクリート打設工 方塊製作等陸上施工 クレーン抜き コンクリート運搬別途	m ³				手間のみ	31.1冬号
Q090006050	コンクリート打設工 方塊製作等陸上施工 ミキサー車から直接投入コンクリート運搬別	m ³				手間のみ	31.1冬号
Q090006060	コンクリート打設工 セラー・L型ブロック製作 ポンプ車 コンクリート運搬含	m ³				手間のみ	31.1冬号
Q090006070	コンクリート打設工 セラー・L型ブロック製作 クレーン抜き コンクリート運搬別途	m ³				手間のみ	31.1冬号
Q090006100	コンクリート打設工 セラー・L型ブロック製作 ミキサー車から直接投入コンクリート運搬別	m ³				手間のみ	31.1冬号
Q090006110	コンクリート打設工 上部工 陸上施工 ポンプ車 コンクリート運搬含	m ³				手間のみ	31.4春号
Q090006120	コンクリート打設工 上部工 陸上施工 クレーン抜き コンクリート運搬別途	m ³				手間のみ	31.1冬号
Q090006140	コンクリート打設工 上部工 陸上施工 ミキサー車から直接投入コンクリート運搬別	m ³				手間のみ	31.1冬号
Q090006150	コンクリート打設工 上部工 海上施工 台船バケット・自積バケット コンクリート運搬別	m ³				手間のみ	31.1冬号
Q090006160	コンクリート打設工 上部工 海上施工 コンクリートミキサー船 コンクリート運搬別途	m ³				手間のみ	31.1冬号
	止水板工						
Q090007020	止水板工 止水板取付 クレーン抜き 陸上施工	個				手間のみ	31.4春号
Q090007030	止水板工 止水板取付 海上施工	個				手間のみ	31.4春号
Q090007040	止水板工 止水板取外 海上施工	個				手間のみ	31.4春号
	上蓋工						
Q090008010	上蓋工 ケース等据付用上蓋製作 上蓋使用料	m ²					31.1冬号
Q090008020	上蓋工 ケース等据付用上蓋取外 上蓋取付取外	函				手間のみ	31.1冬号
	係船柱取付工						
Q090009020	係船柱取付工 係船柱取付 100kN未満 陸上 クレーン抜き	基				手間のみ	31.1冬号
Q090009030	係船柱取付工 係船柱取付 100kN未満 海上	基				手間のみ	31.1冬号
Q090009050	係船柱取付工 係船柱取付 100~150kN未満 陸上 クレーン抜き	基				手間のみ	31.1冬号
Q090009060	係船柱取付工 係船柱取付 100~150kN未満 海上	基				手間のみ	31.1冬号

市場単価(11) 港 湾 ③

コード 建設部	品 名 規 格	単 位	単 価			備 考	掲 載 刊行物
			4/1~				
Q090009080	係船柱取付工 係船柱取付 150~1000kN未満 陸上 クレーン抜き	基				手間のみ	31.1冬号
Q090009090	係船柱取付工 係船柱取付 150~1000kN未満 海上	基				手間のみ	31.1冬号
Q090009110	係船柱取付工 係船柱取付 1000kN以上 陸上 クレーン抜き	基				手間のみ	31.1冬号
Q090009120	係船柱取付工 係船柱取付工 1000kN以上 海上	基				手間のみ	31.1冬号
Q090009140	係船柱取付工 架台現場製作工 100kN未満 陸上	基				材工共	31.1冬号
Q090009150	係船柱取付工 架台現場製作工 100kN未満 海上	基				材工共	31.1冬号
Q090009170	係船柱取付工 架台現場製作工 100~150kN未満 陸上	基				材工共	31.1冬号
Q090009180	係船柱取付工 架台現場製作工 100~150kN未満 海上	基				材工共	31.1冬号
Q090009200	係船柱取付工 架台現場製作工 150~700kN未満 陸上	基				材工共	31.1冬号
Q090009210	係船柱取付工 架台現場製作工 150~700kN未満 海上	基				材工共	31.1冬号
Q090009230	係船柱取付工 架台現場製作工 700~1000kN未満 陸上	基				材工共	31.1冬号
Q090009240	係船柱取付工 架台現場製作工 700~1000kN未満 海上	基				材工共	31.1冬号
Q090009260	係船柱取付工 架台現場製作工 1000~1500kN未満 陸上	基				材工共	31.1冬号
Q090009270	係船柱取付工 架台現場製作工 1000~1500kN未満 海上	基				材工共	31.1冬号
Q090009290	係船柱取付工 架台現場製作工 1500kN以上 陸上	基				材工共	31.1冬号
Q090009300	係船柱取付工 架台現場製作工 1500kN以上 海上	基				材工共	31.1冬号
Q090009320	係船柱取付工 架台取付 100kN未満 陸上	基				手間のみ	31.1冬号
Q090009330	係船柱取付工 架台取付 100kN未満 海上	基				手間のみ	31.1冬号
Q090009350	係船柱取付工 架台取付 100~150kN未満 陸上	基				手間のみ	31.1冬号
Q090009360	係船柱取付工 架台取付 100~150kN未満 海上	基				手間のみ	31.1冬号
Q090009380	係船柱取付工 架台取付 150~700kN未満 陸上	基				手間のみ	31.1冬号
Q090009390	係船柱取付工 架台取付 150~700kN未満 海上	基				手間のみ	31.1冬号
Q090009410	係船柱取付工 架台取付 700~1000kN未満 陸上	基				手間のみ	31.1冬号
Q090009420	係船柱取付工 架台取付 700~1000kN未満 海上	基				手間のみ	31.1冬号
Q090009440	係船柱取付工 架台取付 1000~1500kN未満 陸上	基				手間のみ	31.1冬号
Q090009450	係船柱取付工 架台取付 1000~1500kN未満 海上	基				手間のみ	31.1冬号
Q090009470	係船柱取付工 架台取付 1500kN以上 陸上	基				手間のみ	31.1冬号
Q090009480	係船柱取付工 架台取付 1500kN以上 海上	基				手間のみ	31.1冬号

市場単価(11) 港 湾 ④

コード 建設部	品 名 規 格	単 位	単 価			備 考	掲 載 刊行物
			4/1~				
Q090010370	防舷材取付工 防舷材取付 H=250mm未満 陸上施工 クレーン抜き	基				手間のみ	31.1冬号
Q090010380	防舷材取付工 防舷材取付 H=250mm未満 海上施工	基				手間のみ	31.1冬号
Q090010080	防舷材取付工 防舷材取付 H=250~500mm未満 陸上施工 クレーン抜き	基				手間のみ	31.1冬号
Q090010090	防舷材取付工 防舷材取付 H=250~500mm未満 海上施工	基				手間のみ	31.1冬号
Q090010390	防舷材取付工 防舷材取付 H=500~800mm未満 陸上施工 クレーン抜き	基				手間のみ	31.1冬号
Q090010400	防舷材取付工 防舷材取付 H=500~800mm未満 海上施工	基				手間のみ	31.1冬号
Q090010410	防舷材取付工 防舷材取付 H=800mm以上 陸上施工 クレーン抜き	基				手間のみ	31.1冬号
Q090010420	防舷材取付工 防舷材取付 H=800mm以上 海上施工	基				手間のみ	31.1冬号
Q090010135	防舷材取付工 梯子取付 H=250mm未満 陸上施工 クレーン抜き	基				手間のみ	31.1冬号
Q090010140	防舷材取付工 梯子取付 H=250mm未満 海上施工	基				手間のみ	31.1冬号
Q090010430	防舷材取付工 埋込栓取付 先付 H=250mm未満 陸上施工	基				手間のみ	31.1冬号
Q090010440	防舷材取付工 埋込栓取付 先付 H=250mm未満 海上施工	基				手間のみ	31.1冬号
Q090010190	防舷材取付工 埋込栓取付 先付 H=250~500mm未満 陸上施工	基				手間のみ	31.1冬号
Q090010200	防舷材取付工 埋込栓取付 先付 H=250~500mm未満 海上施工	基				手間のみ	31.1冬号
Q090010450	防舷材取付工 埋込栓取付 先付 H=500~800mm未満 陸上施工	基				手間のみ	31.1冬号
Q090010460	防舷材取付工 埋込栓取付 先付 H=500~800mm未満 海上施工	基				手間のみ	31.1冬号
Q090010470	防舷材取付工 埋込栓取付 先付 H=800mm以上 陸上施工	基				手間のみ	31.1冬号
Q090010480	防舷材取付工 埋込栓取付 先付 H=800mm以上 海上施工	基				手間のみ	31.1冬号
	車止め製作工						
Q090011040	車止め取付工 (手間のみ) 二次製品 クレーン抜き	m					31.1冬号
	縁金物製作工						
Q090012030	縁金物取付工 (手間のみ) 二次製品	m					31.1冬号

市場単価(11) 港 湾 ⑤

コード 建設部	品 名 規 格	単 位	単 価			備 考	掲 載 刊 行 物
			4/1~	5/1~	8/1~		
	電気防食工						
Q090013010	電気防食工 取付金具製作 材工共	組					31.1冬号
Q090013020	電気防食工 取付金具取付 クレン抜き 手間のみ	組					31.1冬号
Q090013030	電気防食工 陽極取付 手間のみ アルミ合金陽極 クレン込み	個					31.1冬号
Q090013060	電気防食工 電位測定装置取付 端子板 手間のみ	個					31.1冬号
	港湾構造物塗装工						
Q090014010	港湾構造物塗装工 係船柱塗装 新設 錆止め+下塗り・上塗り	m ²				材工共	31.4春号
Q090014020	港湾構造物塗装工 係船柱塗装 新設・塗替 錆止め	m ²				材工共	31.4春号
Q090014030	港湾構造物塗装工 係船柱塗装 新設・塗替 下塗り・上塗り	m ²				材工共	31.4春号
Q090014040	港湾構造物塗装工 係船柱塗装 塗替 再錆止め+下塗り・上塗り	m ²				材工共	31.4春号
Q090014050	港湾構造物塗装工 車止塗装 新設 亜鉛メッキ面塗装	m ²				材工共	31.1冬号
Q090014060	港湾構造物塗装工 車止塗装 塗替 亜鉛メッキ面補修	m ²				材工共	31.4春号
Q090014070	港湾構造物塗装工 車止塗装 塗替 亜鉛メッキ未施工既設面補修	m ²				材工共	31.4春号
Q090014080	港湾構造物塗装工 縁金物塗装 新設 亜鉛メッキ面塗装	m ²				材工共	31.4春号
Q090014090	港湾構造物塗装工 縁金物塗替 塗替 亜鉛メッキ面補修	m ²				材工共	31.4春号
Q090014100	港湾構造物塗装工 縁金物塗替 塗替 亜鉛メッキ未施工既設面補修	m ²				材工共	31.4春号
	現場鋼材溶接工						
Q090015010	現場鋼材溶接工 手動7-7溶接 突合(V型) 陸上 6mm以上12mm未満	m				材工共	31.1冬号
Q090015020	現場鋼材溶接工 手動7-7溶接 突合(V型) 陸上 12mm以上16mm未満	m				材工共	31.1冬号
Q090015030	現場鋼材溶接工 手動7-7溶接 突合(V型) 陸上 16mm以上20mmまで	m				材工共	31.1冬号
Q090015040	現場鋼材溶接工 手動7-7溶接 突合(X型) 陸上 16mm以上20mm未満	m				材工共	元.7夏号
Q090015050	現場鋼材溶接工 手動7-7溶接 突合(X型) 陸上 20mm以上28mmまで	m				材工共	31.1冬号
Q090015060	現場鋼材溶接工 手動7-7溶接 隅肉・重合 陸上 3mm以上8mm未満	m				材工共	31.1冬号
Q090015070	現場鋼材溶接工 手動7-7溶接 隅肉・重合 陸上 8mm以上12mm未満	m				材工共	31.1冬号
Q090015080	現場鋼材溶接工 手動7-7溶接 隅肉・重合 陸上 12mm以上16mmまで	m				材工共	31.1冬号
Q090015090	現場鋼材溶接工 手動7-7溶接 突合(V型) 海上 6mm以上12mm未満	m				材工共	31.1冬号
Q090015100	現場鋼材溶接工 手動7-7溶接 突合(V型) 海上 12mm以上16mm未満	m				材工共	31.1冬号
Q090015110	現場鋼材溶接工 手動7-7溶接 突合(V型) 海上 16mm以上20mmまで	m				材工共	31.1冬号

市場単価(11) 港 湾 ⑥

コード 建設部	品 名 規 格	単 位	単 価			備 考	掲 載 刊 行 物
			4/1~				
Q090015120	現場鋼材溶接工 手動7-ク溶接 突合(X型)海上 16mm以上20mm未満	m				材工共	31.1冬号
Q090015130	現場鋼材溶接工 手動7-ク溶接 突合(X型)海上 20mm以上28mmまで	m				材工共	31.1冬号
Q090015140	現場鋼材溶接工 手動7-ク溶接 隅肉・重合 海上 3mm以上8mm未満	m				材工共	31.1冬号
Q090015150	現場鋼材溶接工 手動7-ク溶接 隅肉・重合 海上 8mm以上12mm未満	m				材工共	31.1冬号
Q090015160	現場鋼材溶接工 手動7-ク溶接 隅肉・重合 海上 12mm以上16mmまで	m				材工共	31.1冬号
Q090015210	現場鋼材溶接工 半自動7-ク溶接 I型 陸上 板厚 6mm以上10mmまで	m				材工共	31.1冬号
Q090015220	現場鋼材溶接工 半自動7-ク溶接 V型 陸上 板厚 11mm以上20mm未満	m				材工共	31.1冬号
Q090015230	現場鋼材溶接工 半自動7-ク溶接 V型 陸上 板厚 20mm以上30mm未満	m				材工共	31.1冬号
Q090015240	現場鋼材溶接工 半自動7-ク溶接 V型 陸上 板厚 30mm以上35mmまで	m				材工共	31.1冬号
Q090015250	現場鋼材溶接工 半自動7-ク溶接 X型 陸上 板厚 25mm以上35mmまで	m				材工共	31.1冬号
Q090015260	現場鋼材溶接工 半自動7-ク溶接 I型 海上 板厚 6mm以上10mmまで	m				材工共	31.1冬号
Q090015270	現場鋼材溶接工 半自動7-ク溶接 V型 海上 板厚 11mm以上20mm未満	m				材工共	31.1冬号
Q090015280	現場鋼材溶接工 半自動7-ク溶接 V型 海上 板厚 20mm以上30mm未満	m				材工共	31.1冬号
Q090015290	現場鋼材溶接工 半自動7-ク溶接 V型 海上 板厚 30mm以上35mmまで	m				材工共	31.1冬号
Q090015300	現場鋼材溶接工 半自動7-ク溶接 X型 海上 板厚 25mm以上35mmまで	m				材工共	31.1冬号
Q090015350	現場鋼材溶接工水中被覆7-ク溶接 板厚 3mm以上6mm未満	m				材工共	31.1冬号
Q090015360	現場鋼材溶接工水中被覆7-ク溶接 板厚 6mm以上10mm未満	m				材工共	31.1冬号
Q090015370	現場鋼材溶接工水中被覆7-ク溶接 板厚 10mm以上13mm未満	m				材工共	31.1冬号
Q090015380	現場鋼材溶接工水中被覆7-ク溶接 板厚 13mm以上16mmまで	m				材工共	31.1冬号
Q090015430	現場鋼材溶接工 水中スタッド溶接 下地処理 手間のみ	個所					31.1冬号
Q090015440	現場鋼材溶接工 水中スタッド溶接 水中スタッド溶接 手間のみ	本					31.1冬号
	現場鋼材切断工						
Q090015490	現場鋼材切断工 ガス切断(手動) 陸上 板厚 2mm以上10mm未満	m				材工共	31.1冬号
Q090015500	現場鋼材切断工 ガス切断(手動) 陸上 板厚 10mm以上20mm未満	m				材工共	31.1冬号
Q090015510	現場鋼材切断工 ガス切断(手動) 陸上 板厚 20mm以上30mmまで	m				材工共	31.1冬号
Q090015520	現場鋼材切断工 ガス切断(手動) 海上 板厚 2mm以上10mm未満	m				材工共	31.1冬号
Q090015530	現場鋼材切断工 ガス切断(手動) 海上 板厚 10mm以上20mm未満	m				材工共	31.1冬号
Q090015540	現場鋼材切断工 ガス切断(手動) 海上 板厚 20mm以上30mmまで	m				材工共	31.1冬号
Q090015590	現場鋼材切断工 ガス(自・半自) 陸上 板厚 2mm以上10mm未満	m				材工共	31.1冬号

市場単価(11) 港 湾 ⑦

コード 建設部	品 規 名 格	単 位	単 価			備 考	掲 載 刊 行 物
			4/1~				
Q090015600	現場鋼材切断工 ガス(自・半自) 陸上 板厚 10mm以上20mm未満	m				材工共	31.1冬号
Q090015610	現場鋼材切断工 ガス(自・半自) 陸上 板厚 20mm以上30mmまで	m				材工共	31.1冬号
Q090015620	現場鋼材切断工 ガス(自・半自) 海上 板厚 2mm以上10mm未満	m				材工共	31.1冬号
Q090015630	現場鋼材切断工 ガス(自・半自) 海上 板厚 10mm以上20mm未満	m				材工共	31.1冬号
Q090015640	現場鋼材切断工 ガス(自・半自) 海上 板厚 20mm以上30mmまで	m				材工共	31.1冬号
Q090015690	現場鋼材切断工水中酸素7-ヶ切断 板厚 2mm以上10mm未満	m				材工共	31.1冬号
Q090015700	現場鋼材切断工水中酸素7-ヶ切断 板厚 10mm以上20mm未満	m				材工共	31.1冬号
Q090015710	現場鋼材切断工水中酸素7-ヶ切断 板厚 20mm以上30mmまで	m				材工共	31.1冬号
Q090016030	防砂目地工 防砂目地板取付 陸上施工 手間のみ	m					31.1冬号
Q090016040	防砂目地工 防砂目地板取付 水中施工 手間のみ	m					31.1冬号
Q090017010	吸出し防止工 防砂シート敷設 陸上 クレーン抜き 手間のみ	m ²					31.1冬号
Q090017030	吸出し防止工 防砂シート敷設 海上 台船使用 手間のみ	m ²					31.1冬号
Q090017040	吸出し防止工 防砂シート敷設 海上 クレーン付台船使用 手間のみ	m ²					31.1冬号
Q090018020	汚濁防止膜工 汚濁防止膜設置 陸上 クレーン込み 手間のみ	m					31.1冬号
Q090018120	汚濁防止膜工 汚濁防止膜撤去 陸上 クレーン込み 手間のみ	m					31.1冬号
Q090018210	汚濁防止膜工 汚濁防止膜移設 手間のみ	m					31.1冬号
Q090019020	汚濁防止枠工 汚濁防止枠設置 枠寸法 14×14m級 陸上クレーン込み	基				手間のみ	31.1冬号
Q090019120	汚濁防止枠工 汚濁防止枠設置 枠寸法 20×20m級 陸上クレーン込み	基				手間のみ	31.1冬号
Q090019220	汚濁防止枠工 汚濁防止枠設置 枠寸法 22×22m級 陸上クレーン込み	基				手間のみ	31.1冬号
Q090019420	汚濁防止枠工 汚濁防止枠撤去 枠寸法 14×14m級 陸上クレーン込み	基				手間のみ	31.1冬号
Q090019520	汚濁防止枠工 汚濁防止枠撤去 枠寸法 20×20m級 陸上クレーン込み	基				手間のみ	31.1冬号
Q090019620	汚濁防止枠工 汚濁防止枠撤去 枠寸法 22×22m級 陸上クレーン込み	基				手間のみ	31.1冬号

市場単価(11) 港 湾 ⑧

コード 建設部	品規 名 格	単 位	単 価			備 考	掲 載 刊行物
			4/1~	5/1~			
	マット工						
Q090020010	マット工 アスファルトマット(工場製作)設置 クレーン抜き	m ²				材工共	31.1冬号
Q090020020	マット工 ゴム系マット(再生)設置 ゴム系マット(再生)設置	m ²				材工共	31.1冬号
	吊鉄筋工						
Q090021010	吊鉄筋工 吊鉄筋・吊バー 鉄筋径38mm未満 クレーン抜き	k g				手間のみ	31.4春号
Q090021020	吊鉄筋工 吊鉄筋・吊バー 鉄筋径38mm以上50mm未満クレーン抜き	k g				手間のみ	31.1冬号
Q090021030	吊鉄筋工 吊鉄筋・吊バー 鉄筋径50mm以上80mm未満クレーン抜き	k g				手間のみ	31.1冬号
	かき落とし工						
Q090022010	かき落とし工	m ²				手間のみ	31.1冬号
	伸縮目地工						
Q090023010	伸縮目地工 瀝青系	m ²				材工共	31.1冬号
Q090023020	伸縮目地工 樹脂発泡体	m ²				材工共	31.1冬号
	灯浮標設置 撤去						
Q090024010	灯浮標設置工(手間のみ) クレーン抜き	個					31.1冬号
Q090024020	灯浮標撤去工(手間のみ) クレーン抜き	個					31.1冬号

市場単価(14) 下 水 道 ①

コード 建設部	品 名 規 格	単 位	単 価			備 考	掲 載 刊 行 物
			4/1~				
	下水道						
Q070001001	ます設置工(塩化ビニル製) ます(径150)	箇所				材工共	31.1冬号
Q070001002	ます設置工(塩化ビニル製) ます(径200)	箇所				材工共	31.1冬号
Q070001003	ます設置工(塩化ビニル製) ます(径300)	箇所				材工共	31.1冬号
Q070001004	ます設置工(塩化ビニル製) ます(径350)	箇所				材工共	31.1冬号
Q070002001	取付管布設工および支管取付工 管径100	箇所				材工共	31.1冬号
Q070002002	取付管布設工および支管取付工 管径125	箇所				材工共	31.1冬号
Q070002003	取付管布設工および支管取付工 管径150	箇所				材工共	31.1冬号
Q070002004	取付管布設工および支管取付工 管径200	箇所				材工共	31.1冬号
ZA70000010	鑄鉄製防護蓋設置費 加算額	箇所				手間のみ	31.1冬号
Q070033001	硬質塩化ビニル管設置工 呼び径150mm	m				材工共	31.1冬号
Q070033002	硬質塩化ビニル管設置工 呼び径200mm	m				材工共	31.1冬号
Q070033003	硬質塩化ビニル管設置工 呼び径250mm	m				材工共	31.1冬号
Q070033004	硬質塩化ビニル管設置工 呼び径300mm	m				材工共	31.1冬号
Q070033005	硬質塩化ビニル管設置工 呼び径350mm	m				材工共	31.1冬号
Q070034001	リブ付硬質塩化ビニル管設置工 呼び径150mm	m				材工共	31.1冬号
Q070034002	リブ付硬質塩化ビニル管設置工 呼び径200mm	m				材工共	31.1冬号
Q070034003	リブ付硬質塩化ビニル管設置工 呼び径250mm	m				材工共	31.1冬号
Q070034004	リブ付硬質塩化ビニル管設置工 呼び径300mm	m				材工共	31.1冬号
Q070034005	リブ付硬質塩化ビニル管設置工 呼び径350mm	m				材工共	31.1冬号
Q070035001	砂基礎設置工 (人力施工)	m3				手間のみ	31.1冬号
Q070035002	砂基礎設置工 (機械施工)	m3				手間のみ	31.1冬号
Q070036001	碎石基礎設置工 (人力施工)	m3				手間のみ	31.1冬号
Q070036002	碎石基礎設置工 (機械施工)	m3				手間のみ	31.1冬号

市場単価(14) 下 水 道 ②

コード 建設部	品 規 名 格	単 位	単 価			備 考	掲 載 刊 行 物
			4/1~				
	組立マンホール設置工						
Q070011001	0号(750mm)or精円 2m以下	箇所					31.1冬号
Q070011002	0号(750mm)or精円 2m超~3m以下	箇所					31.1冬号
Q070011003	0号(750mm)or精円 3m超~5m以下	箇所					31.1冬号
Q070011004	1号(900mm) 3m以下	箇所					31.1冬号
Q070011005	1号(900mm) 3m超~4m以下	箇所					31.1冬号
Q070011006	1号(900mm) 4m超~5m以下	箇所					31.1冬号
Q070011007	2号(1200mm) 4m以下	箇所					31.1冬号
Q070011008	2号(1200mm) 4m超~5m以下	箇所					31.1冬号
Q070011009	2号(1200mm) 5m超~6m以下	箇所					31.1冬号
Q070011010	3号(1500mm) 4m以下	箇所					31.1冬号
Q070011011	3号(1500mm) 4m超~5m以下	箇所					31.1冬号
Q070011012	3号(1500mm) 5m超~6m以下	箇所					31.1冬号
	小型マンホール工(塩化ビニル製)						
Q070021001	径300起点・中間 深さ2m以下 本管150、200mm	箇所					31.1冬号
Q070021002	径300起点・中間 深さ2m以下 本管250mm	箇所					31.1冬号
Q070021003	径300起点・中間 深さ3.5m以下 本管150、200mm	箇所					31.1冬号
Q070021004	径300起点・中間 深さ3.5m以下 本管250mm	箇所					31.1冬号
Q070021005	径300底部 深さ2m以下 本管150、200mm	箇所					31.1冬号
Q070021006	径300底部 深さ2m以下 本管250mm	箇所					31.1冬号
Q070021007	径300底部 深さ3.5m以下本管150、200mm	箇所					31.1冬号
Q070021008	径300底部 深さ3.5m以下 本管250mm	箇所					31.1冬号
Q070022001	鑄鉄製防護蓋設置費(手間のみ) 小型マンホール工(塩化ビニル製)	箇所					31.1冬号

市場単価(18) 地質調査関係①

コード 建設部	品規 名 格	単 位	単 価			備 考	掲 載 刊行物
			4/1~				
Q040011001	土質ボーリング(深度50m以下)[材工] φ66mm 粘性土・シルト	m				ノンコア 鉛直下方	31.1冬号
Q040011002	φ66mm 砂・砂質土	m				ノンコア 鉛直下方	31.1冬号
Q040011003	φ66mm 礫混じり土砂	m				ノンコア 鉛直下方	31.1冬号
Q040011004	φ66mm 玉石混じり土砂	m				ノンコア 鉛直下方	31.1冬号
Q040011005	φ66mm 固結シルト・固結粘土	m				ノンコア 鉛直下方	31.1冬号
Q040011006	φ86mm 粘性土・シルト	m				ノンコア 鉛直下方	31.1冬号
Q040011007	φ86mm 砂・砂質土	m				ノンコア 鉛直下方	31.1冬号
Q040011008	φ86mm 礫混じり土砂	m				ノンコア 鉛直下方	31.1冬号
Q040011009	φ86mm 玉石混じり土砂	m				ノンコア 鉛直下方	31.1冬号
Q040011010	φ86mm 固結シルト・固結粘土	m				ノンコア 鉛直下方	31.1冬号
Q040011011	φ116mm 粘性土・シルト	m				ノンコア 鉛直下方	31.1冬号
Q040011012	φ116mm 砂・砂質土	m				ノンコア 鉛直下方	31.1冬号
Q040011013	φ116mm 礫混じり土砂	m				ノンコア 鉛直下方	31.1冬号
Q040011014	φ116mm 玉石混じり土砂	m				ノンコア 鉛直下方	31.1冬号
Q040011015	φ116mm 固結シルト・固結粘土	m				ノンコア 鉛直下方	31.1冬号
Q040012001	岩盤ボーリング(深度50m以下)[材工] φ66mm 軟岩	m				オールコア 鉛直下方	31.1冬号
Q040012002	φ66mm 中硬岩	m				オールコア 鉛直下方	31.1冬号
Q040012003	φ66mm 硬岩	m				オールコア 鉛直下方	31.1冬号
Q040012004	φ66mm 極硬岩	m				オールコア 鉛直下方	31.1冬号
Q040012005	φ66mm 破碎岩	m				オールコア 鉛直下方	31.1冬号
Q040012006	φ76mm 軟岩	m				オールコア 鉛直下方	31.1冬号
Q040012007	φ76mm 中硬岩	m				オールコア 鉛直下方	31.1冬号
Q040012008	φ76mm 硬岩	m				オールコア 鉛直下方	31.1冬号
Q040012009	φ76mm 極硬岩	m				オールコア 鉛直下方	31.1冬号
Q040012010	φ76mm 破碎岩	m				オールコア 鉛直下方	31.1冬号
Q040012011	φ86mm 軟岩	m				オールコア 鉛直下方	31.1冬号
Q040012012	φ86mm 中硬岩	m				オールコア 鉛直下方	31.1冬号

市場単価(18) 地質調査関係③

コード 建設部	品名 規格	単位	単 価			備 考	掲 載 刊行物
			4/1~				
Q040013001	サンプリング [材工] シンフォールサンプリング粘性土	本					31.1冬号
Q040013002	デニソンサンプリング粘性土	本					31.1冬号
Q040013003	トリプルサンプリング砂質土	本					31.1冬号
Q040014001	サウンディング及び原位置試験 [材工] 標準貫入試験 粘性土・シルト	回					31.1冬号
Q040014002	標準貫入試験 砂・砂質土	回					31.1冬号
Q040014003	標準貫入試験 礫混じり土砂	回					31.1冬号
Q040014004	標準貫入試験 玉石混じり土砂	回					31.1冬号
Q040014005	標準貫入試験 固結シルト・固結粘土	回					31.1冬号
Q040014006	標準貫入試験 軟岩	回					31.1冬号
Q040014007	孔内水平載荷試験 普通載荷	回				GL-50m以内 (2.5MN/m2以下)	31.1冬号
Q040014008	孔内水平載荷試験 中圧載荷	回				GL-50m以内 (2.5~10MN/m2)	31.1冬号
Q040014009	孔内水平載荷試験 高圧載荷	回				GL-50m以内 (10~20MN/m2)	31.1冬号
Q040014010	現場透水試験 オーガー法	回				GL-10m以内	31.1冬号
Q040014011	現場透水試験 ケーシング法	回				GL-10m以内	31.1冬号
Q040014012	現場透水試験 一重管式	回				GL-20m以内	31.1冬号
Q040014013	現場透水試験 二重管式	回				GL-20m以内	31.1冬号
Q040014014	現場透水試験 揚水法	回				GL-20m以内	31.1冬号
Q040014015	スウェーデン式サウンディング	m				GL-10m以内 N値4以内	31.1冬号
Q040014016	ハンガ式二重管コーン貫入試験 20KN	m				GL-30m以内	31.1冬号
Q040014017	ハンガ式二重管コーン貫入試験 100KN	m				GL-30m以内	31.1冬号
Q040014018	ポータブルコーン貫入試験 単管式	m				GL-5m以内	31.1冬号
Q040014019	ポータブルコーン貫入試験 二重管式	m				GL-5m以内	31.1冬号

市場単価(18) 地質調査関係④

コード 建設部	品 規 名 格	単 位	単 価			備 考	掲 載 刊 行 物
			4/1~				
	現場内小運搬 [材工]						
Q040015001	人肩運搬 総運搬距離50m以下	t					31.1冬号
Q040015002	人肩運搬 総運搬距離50m超100m以下	t					31.1冬号
Q040015003	特装車運搬 (クローラ) 総運搬距離100m以下	t					31.1冬号
Q040015024	特装車運搬 (クローラ) 設置距離100m超300m以下	t					31.1冬号
Q040015025	特装車運搬 (クローラ) 設置距離300m超500m以下	t					31.1冬号
Q040015005	特装車運搬 (クローラ) 総運搬距離500m超1,000m以下	t					31.1冬号
Q040015026	モノレール運搬 設置距離50m以下	t				モノレール機械器具損料は別途	31.1冬号
Q040015027	モノレール運搬 設置距離50m超100m以下	t				モノレール機械器具損料は別途	31.1冬号
Q040015028	モノレール運搬 設置距離100m超200m以下	t				モノレール機械器具損料は別途	31.1冬号
Q040015029	モノレール運搬 設置距離200m超300m以下	t				モノレール機械器具損料は別途	31.1冬号
Q040015030	モノレール運搬 設置距離300m超500m以下	t				モノレール機械器具損料は別途	31.1冬号
Q040015008	モノレール運搬 設置距離500m超1,000m以下	t				モノレール機械器具損料は別途	31.1冬号
Q040015009	索道運搬 設置距離100m以下	t				索道機械器具損料は別途	31.1冬号
Q040015010	索道運搬 設置距離100m超500m以下	t				索道機械器具損料は別途	31.1冬号
Q040015011	索道運搬 設置距離500m超1,000m以下	t				索道機械器具損料は別途	31.1冬号
Q040015031	モノレール架設・撤去 50m以下	箇所					31.1冬号
Q040015032	モノレール架設・撤去 50m超100m以下	箇所					31.1冬号
Q040015033	モノレール架設・撤去 100m超200m以下	箇所					31.1冬号
Q040015034	モノレール架設・撤去 200m超300m以下	箇所					31.1冬号
Q040015035	モノレール架設・撤去 300m超500m以下	箇所					31.1冬号
Q040015014	モノレール架設・撤去 500m超1,000m以下	箇所					31.1冬号
Q040015015	索道架設・撤去 吊下げ荷重1t 100m以下	箇所					31.1冬号
Q040015016	索道架設・撤去 吊下げ荷重1t 100m超500m以下	箇所					31.1冬号
Q040015017	索道架設・撤去 吊下げ荷重1t 500m超1,000m以下	箇所					31.1冬号

< 白紙 >

②6

土木工事標準単価

適用について

- 1, 標準単価の構成と範囲及び適用等については、以下の刊行物を参照のこと。
土木コスト情報（一般財団法人 建設物価調査会）
土木施工単価（一般財団法人 経済調査会）

< 白紙 >

土木工事標準単価(1) 区画線工 ①

コード 建設部	品名 規格	単位	単 価			備 考	掲 載 刊行物
			4/1~				
Q001036013	区画線設置(熔融式) 昼間 豪雪有 実線15cm 制約無	m					31.1冬号
Q001036014	区画線設置(熔融式) 昼間 豪雪有 実線15cm 制約受ける	m					31.1冬号
Q001036015	区画線設置(熔融式) 昼間 豪雪有 実線15cm 制約著しく受ける	m					31.1冬号
Q001036016	区画線設置(熔融式) 昼間 豪雪有 実線20cm 制約無	m					31.1冬号
Q001036017	区画線設置(熔融式) 昼間 豪雪有 実線20cm 制約受ける	m					31.1冬号
Q001036018	区画線設置(熔融式) 昼間 豪雪有 実線20cm 制約著しく受ける	m					31.1冬号
Q001036019	区画線設置(熔融式) 昼間 豪雪有 実線30cm 制約無	m					31.1冬号
Q001036020	区画線設置(熔融式) 昼間 豪雪有 実線30cm 制約受ける	m					31.1冬号
Q001036021	区画線設置(熔融式) 昼間 豪雪有 実線30cm 制約著しく受ける	m					31.1冬号
Q001036022	区画線設置(熔融式) 昼間 豪雪有 実線45cm 制約無	m					31.1冬号
Q001036023	区画線設置(熔融式) 昼間 豪雪有 実線45cm 制約受ける	m					31.1冬号
Q001036024	区画線設置(熔融式) 昼間 豪雪有 実線45cm 制約著しく受ける	m					31.1冬号
Q001036037	区画線設置(熔融式) 昼間 豪雪有 破線15cm 制約無	m					31.1冬号
Q001036038	区画線設置(熔融式) 昼間 豪雪有 破線15cm 制約受ける	m					31.1冬号
Q001036039	区画線設置(熔融式) 昼間 豪雪有 破線15cm 制約著しく受ける	m					31.1冬号
Q001036040	区画線設置(熔融式) 昼間 豪雪有 破線20cm 制約無	m					31.1冬号
Q001036041	区画線設置(熔融式) 昼間 豪雪有 破線20cm 制約受ける	m					31.1冬号
Q001036042	区画線設置(熔融式) 昼間 豪雪有 破線20cm 制約著しく受ける	m					31.1冬号
Q001036043	区画線設置(熔融式) 昼間 豪雪有 破線30cm 制約無	m					31.1冬号
Q001036044	区画線設置(熔融式) 昼間 豪雪有 破線30cm 制約受ける	m					31.1冬号
Q001036045	区画線設置(熔融式) 昼間 豪雪有 破線30cm 制約著しく受ける	m					31.1冬号
Q001036046	区画線設置(熔融式) 昼間 豪雪有 破線45cm 制約無	m					31.1冬号
Q001036047	区画線設置(熔融式) 昼間 豪雪有 破線45cm 制約受ける	m					31.1冬号
Q001036048	区画線設置(熔融式) 昼間 豪雪有 破線45cm 制約著しく受ける	m					31.1冬号
	ガードマン等交通誘導警備員を必要とする場合は、別途積み上げる。						

土木工事標準単価(1) 区画線工 ②

コード 建設部	品名 規格	単位	単 価			備 考	掲 載 刊行物
			4/1~				
Q001036061	区画線設置(溶融式) 昼間 豪雪有 ゼブラ15cm 制約無	m					31.1冬号
Q001036062	区画線設置(溶融式) 昼間 豪雪有 ゼブラ15cm 制約受ける	m					31.1冬号
Q001036063	区画線設置(溶融式) 昼間 豪雪有 ゼブラ15cm 制約著しく受ける	m					31.1冬号
Q001036064	区画線設置(溶融式) 昼間 豪雪有 ゼブラ20cm 制約無	m					31.1冬号
Q001036065	区画線設置(溶融式) 昼間 豪雪有 ゼブラ20cm 制約受ける	m					31.1冬号
Q001036066	区画線設置(溶融式) 昼間 豪雪有 ゼブラ20cm 制約著しく受ける	m					31.1冬号
Q001036067	区画線設置(溶融式) 昼間 豪雪有 ゼブラ30cm 制約無	m					31.1冬号
Q001036068	区画線設置(溶融式) 昼間 豪雪有 ゼブラ30cm 制約受ける	m					31.1冬号
Q001036069	区画線設置(溶融式) 昼間 豪雪有 ゼブラ30cm 制約著しく受ける	m					31.1冬号
Q001036070	区画線設置(溶融式) 昼間 豪雪有 ゼブラ45cm 制約無	m					31.1冬号
Q001036071	区画線設置(溶融式) 昼間 豪雪有 ゼブラ45cm 制約受ける	m					31.1冬号
Q001036072	区画線設置(溶融式) 昼間 豪雪有 ゼブラ45cm 制約著しく受ける	m					31.1冬号
Q001036076	区画線設置(溶融式) 昼間 豪雪有 矢印記号文字15cm換算 制約無	m					31.1冬号
Q001036077	区画線設置(溶融式) 昼間 豪雪有 矢印記号文字15cm換算 制約受	m					31.1冬号
Q001036078	区画線設置(溶融式) 昼間 豪雪有 矢印記号文字15cm換算 制約著受	m					31.1冬号
Q001037010	区画線設置(ペイント式) 昼間 豪雪有 実線15cm 制約無	m					31.1冬号
Q001037011	区画線設置(ペイント式) 昼間 豪雪有 実線15cm 制約受ける	m					31.1冬号
Q001037012	区画線設置(ペイント式) 昼間 豪雪有 実線15cm 制約著しく受ける	m					31.1冬号
Q001037013	区画線設置(ペイント式) 昼間 豪雪有 破線15cm 制約無	m					31.1冬号
Q001037014	区画線設置(ペイント式) 昼間 豪雪有 破線15cm 制約受ける	m					31.1冬号
Q001037015	区画線設置(ペイント式) 昼間 豪雪有 破線15cm 制約著しく受ける	m					31.1冬号
Q001037016	区画線設置(ペイント式) 昼間 豪雪有 破線30cm 制約無	m					31.1冬号
Q001037017	区画線設置(ペイント式) 昼間 豪雪有 破線30cm 制約受ける	m					31.1冬号
Q001037018	区画線設置(ペイント式) 昼間 豪雪有 破線30cm 制約著しく受ける	m					31.1冬号
	ガードマン等交通誘導警備員を必要とする場合は、別途積み上げる。						

土木工事標準単価(1) 区画線工 ③

コード 建設部	品名 規格	単位	単 価			備 考	掲 載 刊行物
			4/1~				
Q001036091	区画線設置(溶融式) 夜間 豪雪有 実線15cm 制約無	m					31.1冬号
Q001036092	区画線設置(溶融式) 夜間 豪雪有 実線15cm 制約受ける	m					31.1冬号
Q001036093	区画線設置(溶融式) 夜間 豪雪有 実線15cm 制約著しく受ける	m					31.1冬号
Q001036094	区画線設置(溶融式) 夜間 豪雪有 実線20cm 制約無	m					31.1冬号
Q001036095	区画線設置(溶融式) 夜間 豪雪有 実線20cm 制約受ける	m					31.1冬号
Q001036096	区画線設置(溶融式) 夜間 豪雪有 実線20cm 制約著しく受ける	m					31.1冬号
Q001036097	区画線設置(溶融式) 夜間 豪雪有 実線30cm 制約無	m					31.1冬号
Q001036098	区画線設置(溶融式) 夜間 豪雪有 実線30cm 制約受ける	m					31.1冬号
Q001036099	区画線設置(溶融式) 夜間 豪雪有 実線30cm 制約著しく受ける	m					31.1冬号
Q001036100	区画線設置(溶融式) 夜間 豪雪有 実線45cm 制約無	m					31.1冬号
Q001036101	区画線設置(溶融式) 夜間 豪雪有 実線45cm 制約受ける	m					31.1冬号
Q001036102	区画線設置(溶融式) 夜間 豪雪有 実線45cm 制約著しく受ける	m					31.1冬号
Q001036115	区画線設置(溶融式) 夜間 豪雪有 破線15cm 制約無	m					31.1冬号
Q001036116	区画線設置(溶融式) 夜間 豪雪有 破線15cm 制約受ける	m					31.1冬号
Q001036117	区画線設置(溶融式) 夜間 豪雪有 破線15cm 制約著しく受ける	m					31.1冬号
Q001036118	区画線設置(溶融式) 夜間 豪雪有 破線20cm 制約無	m					31.1冬号
Q001036119	区画線設置(溶融式) 夜間 豪雪有 破線20cm 制約受ける	m					31.1冬号
Q001036120	区画線設置(溶融式) 夜間 豪雪有 破線20cm 制約著しく受ける	m					31.1冬号
Q001036121	区画線設置(溶融式) 夜間 豪雪有 破線30cm 制約無	m					31.1冬号
Q001036122	区画線設置(溶融式) 夜間 豪雪有 破線30cm 制約受ける	m					31.1冬号
Q001036123	区画線設置(溶融式) 夜間 豪雪有 破線30cm 制約著しく受ける	m					31.1冬号
Q001036124	区画線設置(溶融式) 夜間 豪雪有 破線45cm 制約無	m					31.1冬号
Q001036125	区画線設置(溶融式) 夜間 豪雪有 破線45cm 制約受ける	m					31.1冬号
Q001036126	区画線設置(溶融式) 夜間 豪雪有 破線45cm 制約著しく受ける	m					31.1冬号
	ガードマン等交通誘導警備員を必要とする場合は、別途積み上げる。						

土木工事標準単価(1) 区画線工 ④

コード 建設部	品名 規格	単位	単 価			備 考	掲 載 刊行物
			4/1~				
Q001036139	区画線設置(溶融式) 夜間 豪雪有 ゼブラ15cm 制約無	m					31.1冬号
Q001036140	区画線設置(溶融式) 夜間 豪雪有 ゼブラ15cm 制約受ける	m					31.1冬号
Q001036141	区画線設置(溶融式) 夜間 豪雪有 ゼブラ15cm 制約著しく受ける	m					31.1冬号
Q001036142	区画線設置(溶融式) 夜間 豪雪有 ゼブラ20cm 制約無	m					31.1冬号
Q001036143	区画線設置(溶融式) 夜間 豪雪有 ゼブラ20cm 制約受ける	m					31.1冬号
Q001036144	区画線設置(溶融式) 夜間 豪雪有 ゼブラ20cm 制約著しく受ける	m					31.1冬号
Q001036145	区画線設置(溶融式) 夜間 豪雪有 ゼブラ30cm 制約無	m					31.1冬号
Q001036146	区画線設置(溶融式) 夜間 豪雪有 ゼブラ30cm 制約受ける	m					31.1冬号
Q001036147	区画線設置(溶融式) 夜間 豪雪有 ゼブラ30cm 制約著しく受ける	m					31.1冬号
Q001036148	区画線設置(溶融式) 夜間 豪雪有 ゼブラ45cm 制約無	m					31.1冬号
Q001036149	区画線設置(溶融式) 夜間 豪雪有 ゼブラ45cm 制約受ける	m					31.1冬号
Q001036150	区画線設置(溶融式) 夜間 豪雪有 ゼブラ45cm 制約著しく受ける	m					31.1冬号
Q001036154	区画線設置(溶融式) 夜間 豪雪有 矢印・記号・文字15cm換算 無	m					31.1冬号
Q001036155	区画線設置(溶融式) 夜間 豪雪有 矢印・記号・文字15cm換算 受	m					31.1冬号
Q001036156	区画線設置(溶融式) 夜間 豪雪有 矢印・記号・文字15cm換算 著受	m					31.1冬号
Q001037028	区画線設置(ペイント式) 夜間 豪雪有 実線15cm 制約無	m					31.1冬号
Q001037029	区画線設置(ペイント式) 夜間 豪雪有 実線15cm 制約受ける	m					31.1冬号
Q001037030	区画線設置(ペイント式) 夜間 豪雪有 実線15cm 制約著しく受ける	m					31.1冬号
Q001037031	区画線設置(ペイント式) 夜間 豪雪有 破線15cm 制約無	m					31.1冬号
Q001037032	区画線設置(ペイント式) 夜間 豪雪有 破線15cm 制約受ける	m					31.1冬号
Q001037033	区画線設置(ペイント式) 夜間 豪雪有 破線15cm 制約著しく受ける	m					31.1冬号
Q001037034	区画線設置(ペイント式) 夜間 豪雪有 破線30cm 制約無	m					31.1冬号
Q001037035	区画線設置(ペイント式) 夜間 豪雪有 破線30cm 制約受ける	m					31.1冬号
Q001037036	区画線設置(ペイント式) 夜間 豪雪有 破線30cm 制約著しく受ける	m					31.1冬号
	ガードマン等交通誘導警備員を必要とする場合は、別途積み上げる。						

土木工事標準単価(1) 区画線工 ⑤

コード 建設部	品 規	名 格	単 位	単 価			備 考	掲 載 刊 行 物
				4/1~				
Q001038004	区画線消去 昼間 豪雪有 削取り式15cm換算 制約無		m					31.1冬号
Q001038005	区画線消去 昼間 豪雪有 削取り式15cm換算 制約受ける		m					31.1冬号
Q001038006	区画線消去 昼間 豪雪有 削取り式15cm換算 制約著しく受		m					31.1冬号
Q001038007	区画線消去 昼間 ウォータージェット式溶融式15cm換算 制約無		m					31.1冬号
Q001038008	区画線消去 昼間 ウォータージェット式溶融式15cm換算 制約受		m					31.1冬号
Q001038009	区画線消去 昼間 ウォータージェット式溶融式15cm換算 制約著受		m					31.1冬号
Q001038010	区画線消去 昼間 ウォータージェット式^イント式15cm換算 制約無		m					31.1冬号
Q001038011	区画線消去 昼間 ウォータージェット式^イント式15cm換算 制約受		m					31.1冬号
Q001038012	区画線消去 昼間 ウォータージェット式^イント式15cm換算 制約著受		m					31.1冬号
Q001038016	区画線消去 夜間 豪雪有 削取り式15cm換算 制約無		m					31.1冬号
Q001038017	区画線消去 夜間 豪雪有 削取り式15cm換算 制約受ける		m					31.1冬号
Q001038018	区画線消去 夜間 豪雪有 削取り式15cm換算 制約著しく受		m					31.1冬号
Q001038019	区画線消去 夜間 ウォータージェット式 溶融式 15cm換算 制約無		m					31.1冬号
Q001038020	区画線消去 夜間 ウォータージェット式 溶融式 15cm換算 受ける		m					31.1冬号
Q001038021	区画線消去 夜間 ウォータージェット式 溶融式 15cm換算 著受		m					31.1冬号
Q001038022	区画線消去 夜間 ウォータージェット式 ^イント式 15cm換算 制約無		m					31.1冬号
Q001038023	区画線消去 夜間 ウォータージェット式 ^イント式 15cm換算 受ける		m					31.1冬号
Q001038024	区画線消去 夜間 ウォータージェット式 ^イント式 15cm換算 著受		m					31.1冬号
	ガードマン等交通誘導警備員を必要とする場合は、別途積み上げる。							

土木工事標準単価(2) 高視認性区画線工 ①

コード 建設部	品名 規格	単位	単 価			備 考	掲 載 刊行物
			4/1~				
Q001054013	高視認性区画線非リブ式(溶融) 昼間 豪雪有 実線15cm 制約無	m					31.1冬号
Q001054014	高視認性区画線非リブ式(溶融) 昼間 豪雪有 実線15cm 制約受ける	m					31.1冬号
Q001054015	高視認性区画線非リブ式(溶融) 昼間 豪雪有 実線15cm 制約著しく受	m					31.1冬号
Q001054016	高視認性区画線非リブ式(溶融) 昼間 豪雪有 実線20cm 制約無	m					31.1冬号
Q001054017	高視認性区画線非リブ式(溶融) 昼間 豪雪有 実線20cm 制約受ける	m					31.1冬号
Q001054018	高視認性区画線非リブ式(溶融) 昼間 豪雪有 実線20cm 制約著しく受	m					31.1冬号
Q001054019	高視認性区画線非リブ式(溶融) 昼間 豪雪有 実線30cm 制約無	m					31.1冬号
Q001054020	高視認性区画線非リブ式(溶融) 昼間 豪雪有 実線30cm 制約受ける	m					31.1冬号
Q001054021	高視認性区画線非リブ式(溶融) 昼間 豪雪有 実線30cm 制約著しく受	m					31.1冬号
Q001054022	高視認性区画線非リブ式(溶融) 昼間 豪雪有 実線45cm 制約無	m					31.1冬号
Q001054023	高視認性区画線非リブ式(溶融) 昼間 豪雪有 実線45cm 制約受ける	m					31.1冬号
Q001054024	高視認性区画線非リブ式(溶融) 昼間 豪雪有 実線45cm 制約著しく受	m					31.1冬号
Q001054037	高視認性区画線非リブ式(溶融) 昼間 豪雪有 ゼブラ15cm 制約無	m					31.1冬号
Q001054038	高視認性区画線非リブ式(溶融) 昼間 豪雪有 ゼブラ15cm 制約受ける	m					31.1冬号
Q001054039	高視認性区画線非リブ式(溶融) 昼間 豪雪有 ゼブラ15cm 制約著しく受	m					31.1冬号
Q001054040	高視認性区画線非リブ式(溶融) 昼間 豪雪有 ゼブラ20cm 制約無	m					31.1冬号
Q001054041	高視認性区画線非リブ式(溶融) 昼間 豪雪有 ゼブラ20cm 制約受ける	m					31.1冬号
Q001054042	高視認性区画線非リブ式(溶融) 昼間 豪雪有 ゼブラ20cm 制約著しく受	m					31.1冬号
Q001054043	高視認性区画線非リブ式(溶融) 昼間 豪雪有 ゼブラ30cm 制約無	m					31.1冬号
Q001054044	高視認性区画線非リブ式(溶融) 昼間 豪雪有 ゼブラ30cm 制約受ける	m					31.1冬号
Q001054045	高視認性区画線非リブ式(溶融) 昼間 豪雪有 ゼブラ30cm 制約著しく受	m					31.1冬号
Q001054046	高視認性区画線非リブ式(溶融) 昼間 豪雪有 ゼブラ45cm 制約無	m					31.1冬号
Q001054047	高視認性区画線非リブ式(溶融) 昼間 豪雪有 ゼブラ45cm 制約受ける	m					31.1冬号
Q001054048	高視認性区画線非リブ式(溶融) 昼間 豪雪有 ゼブラ45cm 制約著しく受	m					31.1冬号
	ガードマン等交通誘導警備員を必要とする場合は、別途積み上げる。						

土木工事標準単価(2) 高視認性区画線工 ③

コード 建設部	品名 規格	単位	単 価			備 考	掲 載 刊行物
			4/1~				
Q001054061	高視認性区画線非リブ式(熔融) 夜間 豪雪有 実線15cm 制約無	m					31.1冬号
Q001054062	高視認性区画線非リブ式(熔融) 夜間 豪雪有 実線15cm 制約受ける	m					31.1冬号
Q001054063	高視認性区画線非リブ式(熔融) 夜間 豪雪有 実線15cm 制約著しく受	m					31.1冬号
Q001054064	高視認性区画線非リブ式(熔融) 夜間 豪雪有 実線20cm 制約無	m					31.1冬号
Q001054065	高視認性区画線非リブ式(熔融) 夜間 豪雪有 実線20cm 制約受ける	m					31.1冬号
Q001054066	高視認性区画線非リブ式(熔融) 夜間 豪雪有 実線20cm 制約著しく受	m					31.1冬号
Q001054067	高視認性区画線非リブ式(熔融) 夜間 豪雪有 実線30cm 制約無	m					31.1冬号
Q001054068	高視認性区画線非リブ式(熔融) 夜間 豪雪有 実線30cm 制約受ける	m					31.1冬号
Q001054069	高視認性区画線非リブ式(熔融) 夜間 豪雪有 実線30cm 制約著しく受	m					31.1冬号
Q001054070	高視認性区画線非リブ式(熔融) 夜間 豪雪有 実線45cm 制約無	m					31.1冬号
Q001054071	高視認性区画線非リブ式(熔融) 夜間 豪雪有 実線45cm 制約受ける	m					31.1冬号
Q001054072	高視認性区画線非リブ式(熔融) 夜間 豪雪有 実線45cm 制約著しく受	m					31.1冬号
Q001054085	高視認性区画線非リブ式(熔融) 夜間 豪雪有 ゼブラ15cm 制約無	m					31.1冬号
Q001054086	高視認性区画線非リブ式(熔融) 夜間 豪雪有 ゼブラ15cm 制約受ける	m					31.1冬号
Q001054087	高視認性区画線非リブ式(熔融) 夜間 豪雪有 ゼブラ15cm 制約著しく受	m					31.1冬号
Q001054088	高視認性区画線非リブ式(熔融) 夜間 豪雪有 ゼブラ20cm 制約無	m					31.1冬号
Q001054089	高視認性区画線非リブ式(熔融) 夜間 豪雪有 ゼブラ20cm 制約受ける	m					31.1冬号
Q001054090	高視認性区画線非リブ式(熔融) 夜間 豪雪有 ゼブラ20cm 制約著しく受	m					31.1冬号
Q001054091	高視認性区画線非リブ式(熔融) 夜間 豪雪有 ゼブラ30cm 制約無	m					31.1冬号
Q001054092	高視認性区画線非リブ式(熔融) 夜間 豪雪有 ゼブラ30cm 制約受ける	m					31.1冬号
Q001054093	高視認性区画線非リブ式(熔融) 夜間 豪雪有 ゼブラ30cm 制約著しく受	m					31.1冬号
Q001054094	高視認性区画線非リブ式(熔融) 夜間 豪雪有 ゼブラ45cm 制約無	m					31.1冬号
Q001054095	高視認性区画線非リブ式(熔融) 夜間 豪雪有 ゼブラ45cm 制約受ける	m					31.1冬号
Q001054096	高視認性区画線非リブ式(熔融) 夜間 豪雪有 ゼブラ45cm 制約著しく受	m					31.1冬号
	ガードマン等交通誘導警備員を必要とする場合は、別途積み上げる。						

土木工事標準単価(3) 橋梁塗装工①

コード 建設部	品名 規格	単位	単価			備考	掲載 刊行物
			4/1~				
Q001501001	橋梁塗装工 新橋素地調整 昼間 動力工具処理 ISO St3 制約無	m ²					31.1冬号
Q001501002	橋梁塗装工 新橋素地調整 昼間 動力工具処理 ISO St3 制約受	m ²					31.1冬号
Q001501003	橋梁塗装工 新橋素地調整 昼間 動力工具処理 ISO St3 制約著受	m ²					31.1冬号
Q001501004	橋梁塗装工 新橋素地調整 昼間 ブラスト処理 ISO Sa2 1/2 制約無	m ²					31.1冬号
Q001501005	橋梁塗装工 新橋素地調整 昼間 ブラスト処理 ISO Sa2 1/2 制約受	m ²					31.1冬号
Q001501006	橋梁塗装工 新橋素地調整 昼間 ブラスト処理 ISO Sa2 1/2 制約著受	m ²					31.1冬号
Q001501007	橋梁塗装工 新橋素地調整 昼間 研削材及びケレンかす 制約無	m ²					31.1冬号
Q001501008	橋梁塗装工 新橋素地調整 昼間 研削材及びケレンかす 制約受	m ²					31.1冬号
Q001501009	橋梁塗装工 新橋素地調整 昼間 研削材及びケレンかす 制約著受	m ²					31.1冬号
Q001501010	橋梁塗装工 新橋素地調整 夜間 動力工具処理 ISO St3 制約無	m ²					31.1冬号
Q001501011	橋梁塗装工 新橋素地調整 夜間 動力工具処理 ISO St3 制約受	m ²					31.1冬号
Q001501012	橋梁塗装工 新橋素地調整 夜間 動力工具処理 ISO St3 制約著受	m ²					31.1冬号
Q001501013	橋梁塗装工 新橋素地調整 夜間 ブラスト処理 ISO Sa2 1/2 制約無	m ²					31.1冬号
Q001501014	橋梁塗装工 新橋素地調整 夜間 ブラスト処理 ISO Sa2 1/2 制約受	m ²					31.1冬号
Q001501015	橋梁塗装工 新橋素地調整 夜間 ブラスト処理 ISO Sa2 1/2 制約著受	m ²					31.1冬号
Q001501016	橋梁塗装工 新橋素地調整 夜間 研削材及びケレンかす 制約無	m ²					31.1冬号
Q001501017	橋梁塗装工 新橋素地調整 夜間 研削材及びケレンかす 制約受	m ²					31.1冬号
Q001501018	橋梁塗装工 新橋素地調整 夜間 研削材及びケレンかす 制約著受	m ²					31.1冬号
Q001503001	橋梁塗装工 新橋塗装 準備・補修 昼間 制約無	m ²				清掃又は水洗い作業及び補 修塗装作業等を対象とし、	31.1冬号
Q001503002	橋梁塗装工 新橋塗装 準備・補修 昼間 制約受ける	m ²				塗装面積を計上する	31.1冬号
Q001503003	橋梁塗装工 新橋塗装 準備・補修 昼間 制約著受ける	m ²					31.1冬号
Q001503004	橋梁塗装工 新橋塗装 準備・補修 夜間 制約無	m ²				清掃又は水洗い作業及び補 修塗装作業等を対象とし、	31.1冬号
Q001503005	橋梁塗装工 新橋塗装 準備・補修 夜間 制約受ける	m ²				塗装面積を計上する	31.1冬号
Q001503006	橋梁塗装工 新橋塗装 準備・補修 夜間 制約著受ける	m ²					31.1冬号

土木工事標準単価(3) 橋梁塗装工⑤

コード 建設部	品名 規格	単位	単価			備考	掲載 刊行物
			4/1~				
Q001505022	橋梁塗装工 新橋塗装 下塗り夜間 ミストコート 変性エポキシ樹脂(1層) 無	m ²					31.1冬号
Q001505023	橋梁塗装工 新橋塗装 下塗り夜間 ミストコート 変性エポキシ樹脂(1層) 受	m ²					31.1冬号
Q001505024	橋梁塗装工 新橋塗装 下塗り夜間 ミストコート 変性エポキシ樹脂(1層) 著受	m ²					31.1冬号
Q001505025	橋梁塗装工 新橋塗装 下塗り夜間 超厚膜形エポキシ(2回塗/層) 無	m ²					31.1冬号
Q001505026	橋梁塗装工 新橋塗装 下塗り夜間 超厚膜形エポキシ(2回塗/層) 受	m ²					31.1冬号
Q001505027	橋梁塗装工 新橋塗装 下塗り夜間 超厚膜形エポキシ(2回塗/層) 著受	m ²					31.1冬号
Q001505028	橋梁塗装工 新橋塗装 下塗り夜間 有機ゾウリツツ(2層) 無	m ²					31.1冬号
Q001505029	橋梁塗装工 新橋塗装 下塗り夜間 有機ゾウリツツ(2層) 受	m ²					31.1冬号
Q001505030	橋梁塗装工 新橋塗装 下塗り夜間 有機ゾウリツツ(2層) 著受	m ²					31.1冬号
Q001505031	橋梁塗装工 新橋塗装 下塗り夜間 有機ゾウリツツ(2回塗/層) 無	m ²					31.1冬号
Q001505032	橋梁塗装工 新橋塗装 下塗り夜間 有機ゾウリツツ(2回塗/層) 受	m ²					31.1冬号
Q001505033	橋梁塗装工 新橋塗装 下塗り夜間 有機ゾウリツツ(2回塗/層) 著受	m ²					31.1冬号
Q001505034	橋梁塗装工 新橋塗装 下塗り夜間 変性エポキシ樹脂(2層) 無	m ²					31.1冬号
Q001505035	橋梁塗装工 新橋塗装 下塗り夜間 変性エポキシ樹脂(2層) 受	m ²					31.1冬号
Q001505036	橋梁塗装工 新橋塗装 下塗り夜間 変性エポキシ樹脂(2層) 著受	m ²					31.1冬号
Q001505037	橋梁塗装工 新橋塗装 下塗り夜間 鉛・カドミウム-さび止(3層) 無	m ²					31.1冬号
Q001505038	橋梁塗装工 新橋塗装 下塗り夜間 鉛・カドミウム-さび止(3層) 受	m ²					31.1冬号
Q001505039	橋梁塗装工 新橋塗装 下塗り夜間 鉛・カドミウム-さび止(3層) 著受	m ²					31.1冬号
Q001505040	橋梁塗装工 新橋塗装 下塗り夜間 変性エポキシ樹脂(1層) 無	m ²					31.1冬号
Q001505041	橋梁塗装工 新橋塗装 下塗り夜間 変性エポキシ樹脂(1層) 受	m ²					31.1冬号
Q001505042	橋梁塗装工 新橋塗装 下塗り夜間 変性エポキシ樹脂(1層) 著受	m ²					31.1冬号

土木工事標準単価(3) 橋梁塗装工⑧

コード 建設部	品名 規格	単位	単価			備考	掲載 刊行物
			4/1~				
Q001511001	橋梁塗装工 塗替塗装 屋間 清掃・水洗い 無	m ²				ウエスによる粉塵、ばい煙 等の除去又は水洗い作業に	31.1冬号
Q001511002	橋梁塗装工 塗替塗装 屋間 清掃・水洗い 受	m ²				よる塩分等の除去を対象	31.1冬号
Q001511003	橋梁塗装工 塗替塗装 屋間 清掃・水洗い 著受	m ²					31.1冬号
Q001511004	橋梁塗装工 塗替塗装 屋間 素地調整 1種ケレン 無	m ²					31.1冬号
Q001511005	橋梁塗装工 塗替塗装 屋間 素地調整 1種ケレン 受	m ²					31.1冬号
Q001511006	橋梁塗装工 塗替塗装 屋間 素地調整 1種ケレン 著受	m ²					31.1冬号
Q001511007	橋梁塗装工 塗替塗装 屋間 素地調整 2種ケレン 無	m ²					31.1冬号
Q001511008	橋梁塗装工 塗替塗装 屋間 素地調整 2種ケレン 受	m ²					31.1冬号
Q001511009	橋梁塗装工 塗替塗装 屋間 素地調整 2種ケレン 著受	m ²					31.1冬号
Q001511010	橋梁塗装工 塗替塗装 屋間 素地調整 3種ケレンA 無	m ²					31.1冬号
Q001511011	橋梁塗装工 塗替塗装 屋間 素地調整 3種ケレンA 受	m ²					31.1冬号
Q001511012	橋梁塗装工 塗替塗装 屋間 素地調整 3種ケレンA 著受	m ²					31.1冬号
Q001511013	橋梁塗装工 塗替塗装 屋間 素地調整 3種ケレンB 無	m ²					31.1冬号
Q001511014	橋梁塗装工 塗替塗装 屋間 素地調整 3種ケレンB 受	m ²					31.1冬号
Q001511015	橋梁塗装工 塗替塗装 屋間 素地調整 3種ケレンB 著受	m ²					31.1冬号
Q001511016	橋梁塗装工 塗替塗装 屋間 素地調整 3種ケレンC 無	m ²					31.1冬号
Q001511017	橋梁塗装工 塗替塗装 屋間 素地調整 3種ケレンC 受	m ²					31.1冬号
Q001511018	橋梁塗装工 塗替塗装 屋間 素地調整 3種ケレンC 著受	m ²					31.1冬号
Q001511019	橋梁塗装工 塗替塗装 屋間 素地調整 4種ケレン 無	m ²					31.1冬号
Q001511020	橋梁塗装工 塗替塗装 屋間 素地調整 4種ケレン 受	m ²					31.1冬号
Q001511021	橋梁塗装工 塗替塗装 屋間 素地調整 4種ケレン 著受	m ²					31.1冬号
Q001511022	橋梁塗装工 塗替塗装 屋間 素地調整研削材及びケレンかす 無	m ²					31.1冬号
Q001511023	橋梁塗装工 塗替塗装 屋間 素地調整研削材及びケレンかす 受	m ²					31.1冬号
Q001511024	橋梁塗装工 塗替塗装 屋間 素地調整研削材及びケレンかす 著受	m ²					31.1冬号

土木工事標準単価(3) 橋梁塗装工⑨

コード 建設部	品名 規格	単位	単 価			備 考	掲 載 刊行物
			4/1~				
Q001513001	橋梁塗装工 塗替塗装 下塗り屋間 弱溶剤形変性珪矽1層はけ・ローテ 無	m ²					31.1冬号
Q001513002	橋梁塗装工 塗替塗装 下塗り屋間 弱溶剤形変性珪矽1層はけ・ローテ 受	m ²					31.1冬号
Q001513003	橋梁塗装工 塗替塗装 下塗り屋間 弱溶剤形変性珪矽1層はけ・ローテ 著受	m ²					31.1冬号
Q001513004	橋梁塗装工 塗替塗装 下塗り屋間 弱溶剤形変性珪矽2層はけ・ローテ 無	m ²					31.1冬号
Q001513005	橋梁塗装工 塗替塗装 下塗り屋間 弱溶剤形変性珪矽2層はけ・ローテ 受	m ²					31.1冬号
Q001513006	橋梁塗装工 塗替塗装 下塗り屋間 弱溶剤形変性珪矽2層はけ・ローテ 著受	m ²					31.1冬号
Q001513007	橋梁塗装工 塗替塗装 下塗り屋間 弱溶剤形変性珪矽(2層)スプレー 無	m ²					31.1冬号
Q001513008	橋梁塗装工 塗替塗装 下塗り屋間 弱溶剤形変性珪矽(2層)スプレー 受	m ²					31.1冬号
Q001513009	橋梁塗装工 塗替塗装 下塗り屋間 弱溶剤形変性珪矽(2層)スプレー 著	m ²					31.1冬号
Q001513010	橋梁塗装工 塗替塗装 下塗り屋間 鉛・カドミウム-さび止(2層)はけ・ローテ 無	m ²					31.1冬号
Q001513011	橋梁塗装工 塗替塗装 下塗り屋間 鉛・カドミウム-さび止(2層)はけ・ローテ 受	m ²					31.1冬号
Q001513012	橋梁塗装工 塗替塗装 下塗り屋間 鉛・カドミウム-さび止(2層)はけ・ローテ 著受	m ²					31.1冬号
Q001513013	橋梁塗装工 塗替塗装 下塗り屋間 有機ジソリッチ(1層) はけ・ローテ I 無	m ²					31.1冬号
Q001513014	橋梁塗装工 塗替塗装 下塗り屋間 有機ジソリッチ(1層) はけ・ローテ I 受	m ²					31.1冬号
Q001513015	橋梁塗装工 塗替塗装 下塗り屋間 有機ジソリッチ(1層) はけ・ローテ I 著受	m ²					31.1冬号
Q001513016	橋梁塗装工 塗替塗装 下塗り屋間 有機ジソリッチ(2回/層)はけ・ローテ II 無	m ²					31.1冬号
Q001513017	橋梁塗装工 塗替塗装 下塗り屋間 有機ジソリッチ(2回/層)はけ・ローテ II 受	m ²					31.1冬号
Q001513018	橋梁塗装工 塗替塗装 下塗り屋間 有機ジソリッチ(2回/層)はけ・ローテ II 著受	m ²					31.1冬号
Q001513019	橋梁塗装工 塗替塗装 下塗り屋間 有機ジソリッチ(1層) スプレー 無	m ²					31.1冬号
Q001513020	橋梁塗装工 塗替塗装 下塗り屋間 有機ジソリッチ(1層) スプレー 受	m ²					31.1冬号
Q001513021	橋梁塗装工 塗替塗装 下塗り屋間 有機ジソリッチ(1層) スプレー 著受	m ²					31.1冬号
Q001513022	橋梁塗装工 塗替塗装 下塗り屋間 無溶剤形変性珪矽2層はけ・ローテ 無	m ²					31.1冬号
Q001513023	橋梁塗装工 塗替塗装 下塗り屋間 無溶剤形変性珪矽2層はけ・ローテ 受	m ²					31.1冬号
Q001513024	橋梁塗装工 塗替塗装 下塗り屋間 無溶剤形変性珪矽2層はけ・ローテ 著受	m ²					31.1冬号

土木工事標準単価(3) 橋梁塗装工 ⑩

コード 建設部	品名 規格	単位	単 価			備 考	掲 載 刊行物
			4/1~				
Q001515001	橋梁塗装工 塗替塗装 中塗り屋間 長油性フタル酸 はけ・ロー赤系 無	m ²					31.1冬号
Q001515002	橋梁塗装工 塗替塗装 中塗り屋間 長油性フタル酸 はけ・ロー赤系 受	m ²					31.1冬号
Q001515003	橋梁塗装工 塗替塗装 中塗り屋間 長油性フタル酸 はけ・ロー赤系 著受	m ²					31.1冬号
Q001515004	橋梁塗装工 塗替塗装 中塗り屋間 長油性フタル酸 はけ・ロー淡彩 無	m ²					31.1冬号
Q001515005	橋梁塗装工 塗替塗装 中塗り屋間 長油性フタル酸 はけ・ロー淡彩 受	m ²					31.1冬号
Q001515006	橋梁塗装工 塗替塗装 中塗り屋間 長油性フタル酸 はけ・ロー淡彩 著受	m ²					31.1冬号
Q001515007	橋梁塗装工 塗替塗装 中塗り屋間 長油性フタル酸 はけ・ロー濃彩 無	m ²					31.1冬号
Q001515008	橋梁塗装工 塗替塗装 中塗り屋間 長油性フタル酸 はけ・ロー濃彩 受	m ²					31.1冬号
Q001515009	橋梁塗装工 塗替塗装 中塗り屋間 長油性フタル酸 はけ・ロー濃彩 著受	m ²					31.1冬号
Q001515010	橋梁塗装工 塗替塗装 中塗り屋間 弱溶剤形ふっ素 はけ・ロー赤系 無	m ²					31.1冬号
Q001515011	橋梁塗装工 塗替塗装 中塗り屋間 弱溶剤形ふっ素 はけ・ロー赤系 受	m ²					31.1冬号
Q001515012	橋梁塗装工 塗替塗装 中塗り屋間 弱溶剤形ふっ素 はけ・ロー赤系 著受	m ²					31.1冬号
Q001515013	橋梁塗装工 塗替塗装 中塗り屋間 弱溶剤形ふっ素 スプレー赤系 無	m ²					31.1冬号
Q001515014	橋梁塗装工 塗替塗装 中塗り屋間 弱溶剤形ふっ素 スプレー赤系 受	m ²					31.1冬号
Q001515015	橋梁塗装工 塗替塗装 中塗り屋間 弱溶剤形ふっ素 スプレー赤系 著受	m ²					31.1冬号
Q001515016	橋梁塗装工 塗替塗装 中塗り屋間 弱溶剤形ふっ素 はけ・ロー淡彩 無	m ²					31.1冬号
Q001515017	橋梁塗装工 塗替塗装 中塗り屋間 弱溶剤形ふっ素 はけ・ロー淡彩 受	m ²					31.1冬号
Q001515018	橋梁塗装工 塗替塗装 中塗り屋間 弱溶剤形ふっ素 はけ・ロー淡彩 著受	m ²					31.1冬号
Q001515019	橋梁塗装工 塗替塗装 中塗り屋間 弱溶剤形ふっ素 スプレー淡彩 無	m ²					31.1冬号
Q001515020	橋梁塗装工 塗替塗装 中塗り屋間 弱溶剤形ふっ素 スプレー淡彩 受	m ²					31.1冬号
Q001515021	橋梁塗装工 塗替塗装 中塗り屋間 弱溶剤形ふっ素 スプレー淡彩 著受	m ²					31.1冬号
Q001515022	橋梁塗装工 塗替塗装 中塗り屋間 弱溶剤形ふっ素 はけ・ロー濃彩 無	m ²					31.1冬号
Q001515023	橋梁塗装工 塗替塗装 中塗り屋間 弱溶剤形ふっ素 はけ・ロー濃彩 受	m ²					31.1冬号
Q001515024	橋梁塗装工 塗替塗装 中塗り屋間 弱溶剤形ふっ素 はけ・ロー濃彩 著受	m ²					31.1冬号
Q001515025	橋梁塗装工 塗替塗装 中塗り屋間 弱溶剤形ふっ素 スプレー濃彩 無	m ²					31.1冬号
Q001515026	橋梁塗装工 塗替塗装 中塗り屋間 弱溶剤形ふっ素 スプレー濃彩 受	m ²					31.1冬号
Q001515027	橋梁塗装工 塗替塗装 中塗り屋間 弱溶剤形ふっ素 スプレー濃彩 著受	m ²					31.1冬号

土木工事標準単価(3) 橋梁塗装工 ⑪

コード 建設部	品名 規格	単位	単 価			備 考	掲 載 刊行物
			4/1~				
Q001517001	橋梁塗装工 塗替塗装 上塗り屋間 長油性フタル酸 はけ・ロー赤系 無	m ²					31.1冬号
Q001517002	橋梁塗装工 塗替塗装 上塗り屋間 長油性フタル酸 はけ・ロー赤系 受	m ²					31.1冬号
Q001517003	橋梁塗装工 塗替塗装 上塗り屋間 長油性フタル酸 はけ・ロー赤系 著受	m ²					31.1冬号
Q001517004	橋梁塗装工 塗替塗装 上塗り屋間 長油性フタル酸 はけ・ロー淡彩 無	m ²					31.1冬号
Q001517005	橋梁塗装工 塗替塗装 上塗り屋間 長油性フタル酸 はけ・ロー淡彩 受	m ²					31.1冬号
Q001517006	橋梁塗装工 塗替塗装 上塗り屋間 長油性フタル酸 はけ・ロー淡彩 著受	m ²					31.1冬号
Q001517007	橋梁塗装工 塗替塗装 上塗り屋間 長油性フタル酸 はけ・ロー濃彩 無	m ²					31.1冬号
Q001517008	橋梁塗装工 塗替塗装 上塗り屋間 長油性フタル酸 はけ・ロー濃彩約受	m ²					31.1冬号
Q001517009	橋梁塗装工 塗替塗装 上塗り屋間 長油性フタル酸 はけ・ロー濃彩 著受	m ²					31.1冬号
Q001517010	橋梁塗装工 塗替塗装 上塗り屋間 弱溶剤形ふっ素 はけ・ロー赤系 無	m ²					31.1冬号
Q001517011	橋梁塗装工 塗替塗装 上塗り屋間 弱溶剤形ふっ素 はけ・ロー赤系 受	m ²					31.1冬号
Q001517012	橋梁塗装工 塗替塗装 上塗り屋間 弱溶剤形ふっ素 はけ・ロー赤系 著受	m ²					31.1冬号
Q001517013	橋梁塗装工 塗替塗装 上塗り屋間 弱溶剤形ふっ素 スプレー赤系 無	m ²					31.1冬号
Q001517014	橋梁塗装工 塗替塗装 上塗り屋間 弱溶剤形ふっ素 スプレー赤系 受	m ²					31.1冬号
Q001517015	橋梁塗装工 塗替塗装 上塗り屋間 弱溶剤形ふっ素 スプレー赤系 著受	m ²					31.1冬号
Q001517016	橋梁塗装工 塗替塗装 上塗り屋間 弱溶剤形ふっ素 はけ・ロー淡彩 無	m ²					31.1冬号
Q001517017	橋梁塗装工 塗替塗装 上塗り屋間 弱溶剤形ふっ素 はけ・ロー淡彩 受	m ²					31.1冬号
Q001517018	橋梁塗装工 塗替塗装 上塗り屋間 弱溶剤形ふっ素 はけ・ロー淡彩 著受	m ²					31.1冬号
Q001517019	橋梁塗装工 塗替塗装 上塗り屋間 弱溶剤形ふっ素 スプレー淡彩 無	m ²					31.1冬号
Q001517020	橋梁塗装工 塗替塗装 上塗り屋間 弱溶剤形ふっ素 スプレー淡彩 受	m ²					31.1冬号
Q001517021	橋梁塗装工 塗替塗装 上塗り屋間 弱溶剤形ふっ素 スプレー淡彩 著受	m ²					31.1冬号
Q001517022	橋梁塗装工 塗替塗装 上塗り屋間 弱溶剤形ふっ素 はけ・ロー濃彩 無	m ²					31.1冬号
Q001517023	橋梁塗装工 塗替塗装 上塗り屋間 弱溶剤形ふっ素 はけ・ロー濃彩 受	m ²					31.1冬号
Q001517024	橋梁塗装工 塗替塗装 上塗り屋間 弱溶剤形ふっ素 はけ・ロー濃彩 著受	m ²					31.1冬号
Q001517025	橋梁塗装工 塗替塗装 上塗り屋間 弱溶剤形ふっ素 スプレー濃彩 無	m ²					31.1冬号
Q001517026	橋梁塗装工 塗替塗装 上塗り屋間 弱溶剤形ふっ素 スプレー濃彩 受	m ²					31.1冬号
Q001517027	橋梁塗装工 塗替塗装 上塗り屋間 弱溶剤形ふっ素 スプレー濃彩 著受	m ²					31.1冬号

土木工事標準単価(3) 橋梁塗装工 ⑫

コード 建設部	品名 規格	単位	単 価			備 考	掲 載 刊行物
			4/1~	5/1~			
Q001511025	橋梁塗装工 塗替塗装 夜間 清掃・水洗い 無	m ²				ウエスによる粉塵、ばい煙 等の除去又は水洗い作業に	31.1冬号
Q001511026	橋梁塗装工 塗替塗装 夜間 清掃・水洗い 受	m ²				よる塩分等の除去を対象	31.1冬号
Q001511027	橋梁塗装工 塗替塗装 夜間 清掃・水洗い 著受	m ²					31.1冬号
Q001511028	橋梁塗装工 塗替塗装 夜間 素地調整 1種ケレン 無	m ²					31.1冬号
Q001511029	橋梁塗装工 塗替塗装 夜間 素地調整 1種ケレン 受	m ²					31.4春号
Q001511030	橋梁塗装工 塗替塗装 夜間 素地調整 1種ケレン 著受	m ²					31.4春号
Q001511031	橋梁塗装工 塗替塗装 夜間 素地調整 2種ケレン 無	m ²					31.1冬号
Q001511032	橋梁塗装工 塗替塗装 夜間 素地調整 2種ケレン 受	m ²					31.1冬号
Q001511033	橋梁塗装工 塗替塗装 夜間 素地調整 2種ケレン 著受	m ²					31.1冬号
Q001511034	橋梁塗装工 塗替塗装 夜間 素地調整 3種ケレンA 無	m ²					31.1冬号
Q001511035	橋梁塗装工 塗替塗装 夜間 素地調整 3種ケレンA 受	m ²					31.1冬号
Q001511036	橋梁塗装工 塗替塗装 夜間 素地調整 3種ケレンA 著受	m ²					31.1冬号
Q001511037	橋梁塗装工 塗替塗装 夜間 素地調整 3種ケレンB 無	m ²					31.1冬号
Q001511038	橋梁塗装工 塗替塗装 夜間 素地調整 3種ケレンB 受	m ²					31.1冬号
Q001511039	橋梁塗装工 塗替塗装 夜間 素地調整 3種ケレンB 著受	m ²					31.1冬号
Q001511040	橋梁塗装工 塗替塗装 夜間 素地調整 3種ケレンC 無	m ²					31.1冬号
Q001511041	橋梁塗装工 塗替塗装 夜間 素地調整 3種ケレンC 受	m ²					31.1冬号
Q001511042	橋梁塗装工 塗替塗装 夜間 素地調整 3種ケレンC 著受	m ²					31.1冬号
Q001511043	橋梁塗装工 塗替塗装 夜間 素地調整 4種ケレン 無	m ²					31.1冬号
Q001511044	橋梁塗装工 塗替塗装 夜間 素地調整 4種ケレン 受	m ²					31.1冬号
Q001511045	橋梁塗装工 塗替塗装 夜間 素地調整 4種ケレン 著受	m ²					31.1冬号
Q001511046	橋梁塗装工 塗替塗装 夜間 素地調整研削材及びケレンかす 無	m ²					31.1冬号
Q001511047	橋梁塗装工 塗替塗装 夜間 素地調整研削材及びケレンかす 受	m ²					31.1冬号
Q001511048	橋梁塗装工 塗替塗装 夜間 素地調整研削材及びケレンかす 著受	m ²					31.1冬号

土木工事標準単価(3) 橋梁塗装工 ⑬

コード 建設部	品名 規格	単位	単 価			備 考	掲 載 刊行物
			4/1~				
Q001513025	橋梁塗装工 塗替塗装 下塗り夜間 弱溶剤形変性珪矽1層はけ・ローラー 無	m ²					31.1冬号
Q001513026	橋梁塗装工 塗替塗装 下塗り夜間 弱溶剤形変性珪矽1層はけ・ローラー 受	m ²					31.1冬号
Q001513027	橋梁塗装工 塗替塗装 下塗り夜間 弱溶剤形変性珪矽1層はけ・ローラー 著受	m ²					31.1冬号
Q001513028	橋梁塗装工 塗替塗装 下塗り夜間 弱溶剤形変性珪矽2層はけ・ローラー 無	m ²					31.1冬号
Q001513029	橋梁塗装工 塗替塗装 下塗り夜間 弱溶剤形変性珪矽2層はけ・ローラー 受	m ²					31.1冬号
Q001513030	橋梁塗装工 塗替塗装 下塗り夜間 弱溶剤形変性珪矽2層はけ・ローラー 著受	m ²					31.1冬号
Q001513031	橋梁塗装工 塗替塗装 下塗り夜間 弱溶剤形変性珪矽(2層)スプレー 無	m ²					31.1冬号
Q001513032	橋梁塗装工 塗替塗装 下塗り夜間 弱溶剤形変性珪矽(2層)スプレー 受け	m ²					31.1冬号
Q001513033	橋梁塗装工 塗替塗装 下塗り夜間 弱溶剤形変性珪矽(2層)スプレー 著受	m ²					31.1冬号
Q001513034	橋梁塗装工 塗替塗装 下塗り夜間 鉛・カドミウム-さび止(2層)はけ・ローラー 無	m ²					31.1冬号
Q001513035	橋梁塗装工 塗替塗装 下塗り夜間 鉛・カドミウム-さび止(2層)はけ・ローラー 受	m ²					31.1冬号
Q001513036	橋梁塗装工 塗替塗装 下塗り夜間 鉛・カドミウム-さび止(2層)はけ・ローラー 著受	m ²					31.1冬号
Q001513037	橋梁塗装工 塗替塗装 下塗り夜間 有機ジソリッチ(1層) はけ・ローラーI 無	m ²					31.1冬号
Q001513038	橋梁塗装工 塗替塗装 下塗り夜間 有機ジソリッチ(1層) はけ・ローラーI 受	m ²					31.1冬号
Q001513039	橋梁塗装工 塗替塗装 下塗り夜間 有機ジソリッチ(1層) はけ・ローラーI 著受	m ²					31.1冬号
Q001513040	橋梁塗装工 塗替塗装 下塗り夜間 有機ジソリッチ(2回/層)はけ・ローラーII 無	m ²					31.1冬号
Q001513041	橋梁塗装工 塗替塗装 下塗り夜間 有機ジソリッチ(2回/層)はけ・ローラーII 受	m ²					31.1冬号
Q001513042	橋梁塗装工 塗替塗装 下塗り夜間 有機ジソリッチ(2回/層)はけ・ローラーII 著受	m ²					31.1冬号
Q001513043	橋梁塗装工 塗替塗装 下塗り夜間 有機ジソリッチ(1層) スプレー 無	m ²					31.1冬号
Q001513044	橋梁塗装工 塗替塗装 下塗り夜間 有機ジソリッチ(1層) スプレー 受	m ²					31.1冬号
Q001513045	橋梁塗装工 塗替塗装 下塗り夜間 有機ジソリッチ(1層) スプレー 著受	m ²					31.1冬号
Q001513046	橋梁塗装工 塗替塗装 下塗り夜間 無溶剤形変性珪矽2層はけ・ローラー 無	m ²					31.1冬号
Q001513047	橋梁塗装工 塗替塗装 下塗り夜間 無溶剤形変性珪矽2層はけ・ローラー 受	m ²					31.1冬号
Q001513048	橋梁塗装工 塗替塗装 下塗り夜間 無溶剤形変性珪矽2層はけ・ローラー 著受	m ²					31.1冬号

土木工事標準単価(3) 橋梁塗装工 ⑭

コード 建設部	品名 規格	単位	単 価			備 考	掲 載 刊行物
			4/1~				
Q001515028	橋梁塗装工 塗替塗装 中塗り夜間 長油性フタル酸 はけ・ロー赤系 無	m ²					31.1冬号
Q001515029	橋梁塗装工 塗替塗装 中塗り夜間 長油性フタル酸 はけ・ロー赤系 受	m ²					31.1冬号
Q001515030	橋梁塗装工 塗替塗装 中塗り夜間 長油性フタル酸 はけ・ロー赤系 著受	m ²					31.1冬号
Q001515031	橋梁塗装工 塗替塗装 中塗り夜間 長油性フタル酸 はけ・ロー淡彩 無	m ²					31.1冬号
Q001515032	橋梁塗装工 塗替塗装 中塗り夜間 長油性フタル酸 はけ・ロー淡彩 受	m ²					31.1冬号
Q001515033	橋梁塗装工 塗替塗装 中塗り夜間 長油性フタル酸 はけ・ロー淡彩 著受	m ²					31.1冬号
Q001515034	橋梁塗装工 塗替塗装 中塗り夜間 長油性フタル酸 はけ・ロー濃彩 無	m ²					31.1冬号
Q001515035	橋梁塗装工 塗替塗装 中塗り夜間 長油性フタル酸 はけ・ロー濃彩 受	m ²					31.1冬号
Q001515036	橋梁塗装工 塗替塗装 中塗り夜間 長油性フタル酸 はけ・ロー濃彩 著受	m ²					31.1冬号
Q001515037	橋梁塗装工 塗替塗装 中塗り夜間 弱溶剤形ふっ素 はけ・ロー赤系 無	m ²					31.1冬号
Q001515038	橋梁塗装工 塗替塗装 中塗り夜間 弱溶剤形ふっ素 はけ・ロー赤系 受	m ²					31.1冬号
Q001515039	橋梁塗装工 塗替塗装 中塗り夜間 弱溶剤形ふっ素 はけ・ロー赤系 著受	m ²					31.1冬号
Q001515040	橋梁塗装工 塗替塗装 中塗り夜間 弱溶剤形ふっ素 スプレー赤系 無	m ²					31.1冬号
Q001515041	橋梁塗装工 塗替塗装 中塗り夜間 弱溶剤形ふっ素 スプレー赤系 受	m ²					31.1冬号
Q001515042	橋梁塗装工 塗替塗装 中塗り夜間 弱溶剤形ふっ素 スプレー赤系 著受	m ²					31.1冬号
Q001515043	橋梁塗装工 塗替塗装 中塗り夜間 弱溶剤形ふっ素 はけ・ロー淡彩 無	m ²					31.1冬号
Q001515044	橋梁塗装工 塗替塗装 中塗り夜間 弱溶剤形ふっ素 はけ・ロー淡彩 受	m ²					31.1冬号
Q001515045	橋梁塗装工 塗替塗装 中塗り夜間 弱溶剤形ふっ素 はけ・ロー淡彩 著受	m ²					31.1冬号
Q001515046	橋梁塗装工 塗替塗装 中塗り夜間 弱溶剤形ふっ素 スプレー淡彩 無	m ²					31.1冬号
Q001515047	橋梁塗装工 塗替塗装 中塗り夜間 弱溶剤形ふっ素 スプレー淡彩 受	m ²					31.1冬号
Q001515048	橋梁塗装工 塗替塗装 中塗り夜間 弱溶剤形ふっ素 スプレー淡彩 著受	m ²					31.1冬号
Q001515049	橋梁塗装工 塗替塗装 中塗り夜間 弱溶剤形ふっ素 はけ・ロー濃彩 無	m ²					31.1冬号
Q001515050	橋梁塗装工 塗替塗装 中塗り夜間 弱溶剤形ふっ素 はけ・ロー濃彩 受	m ²					31.1冬号
Q001515051	橋梁塗装工 塗替塗装 中塗り夜間 弱溶剤形ふっ素 はけ・ロー濃彩 著受	m ²					31.1冬号
Q001515052	橋梁塗装工 塗替塗装 中塗り夜間 弱溶剤形ふっ素 スプレー濃彩 無	m ²					31.1冬号
Q001515053	橋梁塗装工 塗替塗装 中塗り夜間 弱溶剤形ふっ素 スプレー濃彩 受	m ²					31.1冬号
Q001515054	橋梁塗装工 塗替塗装 中塗り夜間 弱溶剤形ふっ素 スプレー濃彩 著受	m ²					31.1冬号

土木工事標準単価(3) 橋梁塗装工 ⑮

コード 建設部	品名 規格	単位	単 価			備 考	掲 載 刊行物
			4/1~				
Q001517028	橋梁塗装工 塗替塗装 上塗り夜間 長油性フタル酸 はけ・ロー赤系 無	m ²					31.1冬号
Q001517029	橋梁塗装工 塗替塗装 上塗り夜間 長油性フタル酸 はけ・ロー赤系 受	m ²					31.1冬号
Q001517030	橋梁塗装工 塗替塗装 上塗り夜間 長油性フタル酸 はけ・ロー赤系 著受	m ²					31.1冬号
Q001517031	橋梁塗装工 塗替塗装 上塗り夜間 長油性フタル酸 はけ・ロー淡彩 無	m ²					31.1冬号
Q001517032	橋梁塗装工 塗替塗装 上塗り夜間 長油性フタル酸 はけ・ロー淡彩 受	m ²					31.1冬号
Q001517033	橋梁塗装工 塗替塗装 上塗り夜間 長油性フタル酸 はけ・ロー淡彩 著受	m ²					31.1冬号
Q001517034	橋梁塗装工 塗替塗装 上塗り夜間 長油性フタル酸 はけ・ロー濃彩 無	m ²					31.1冬号
Q001517035	橋梁塗装工 塗替塗装 上塗り夜間 長油性フタル酸 はけ・ロー濃彩 受	m ²					31.1冬号
Q001517036	橋梁塗装工 塗替塗装 上塗り夜間 長油性フタル酸 はけ・ロー濃彩 著受	m ²					31.1冬号
Q001517037	橋梁塗装工 塗替塗装 上塗り夜間 弱溶剤形ふっ素 はけ・ロー赤系 無	m ²					31.1冬号
Q001517038	橋梁塗装工 塗替塗装 上塗り夜間 弱溶剤形ふっ素 はけ・ロー赤系 受	m ²					31.1冬号
Q001517039	橋梁塗装工 塗替塗装 上塗り夜間 弱溶剤形ふっ素 はけ・ロー赤系 著受	m ²					31.1冬号
Q001517040	橋梁塗装工 塗替塗装 上塗り夜間 弱溶剤形ふっ素 スプレー赤系 無	m ²					31.1冬号
Q001517041	橋梁塗装工 塗替塗装 上塗り夜間 弱溶剤形ふっ素 スプレー赤系 受	m ²					31.1冬号
Q001517042	橋梁塗装工 塗替塗装 上塗り夜間 弱溶剤形ふっ素 スプレー赤系 著受	m ²					31.1冬号
Q001517043	橋梁塗装工 塗替塗装 上塗り夜間 弱溶剤形ふっ素 はけ・ロー淡彩 無	m ²					31.1冬号
Q001517044	橋梁塗装工 塗替塗装 上塗り夜間 弱溶剤形ふっ素 はけ・ロー淡彩 受	m ²					31.1冬号
Q001517045	橋梁塗装工 塗替塗装 上塗り夜間 弱溶剤形ふっ素 はけ・ロー淡彩 著受	m ²					31.1冬号
Q001517046	橋梁塗装工 塗替塗装 上塗り夜間 弱溶剤形ふっ素 スプレー淡彩 無	m ²					31.1冬号
Q001517047	橋梁塗装工 塗替塗装 上塗り夜間 弱溶剤形ふっ素 スプレー淡彩 受	m ²					31.1冬号
Q001517048	橋梁塗装工 塗替塗装 上塗り夜間 弱溶剤形ふっ素 スプレー淡彩 著受	m ²					31.1冬号
Q001517049	橋梁塗装工 塗替塗装 上塗り夜間 弱溶剤形ふっ素 はけ・ロー濃彩 無	m ²					31.1冬号
Q001517050	橋梁塗装工 塗替塗装 上塗り夜間 弱溶剤形ふっ素 はけ・ロー濃彩 受	m ²					31.1冬号
Q001517051	橋梁塗装工 塗替塗装 上塗り夜間 弱溶剤形ふっ素 はけ・ロー濃彩 著受	m ²					31.1冬号
Q001517052	橋梁塗装工 塗替塗装 上塗り夜間 弱溶剤形ふっ素 スプレー濃彩 無	m ²					31.1冬号
Q001517053	橋梁塗装工 塗替塗装 上塗り夜間 弱溶剤形ふっ素 スプレー濃彩 受	m ²					31.1冬号
Q001517054	橋梁塗装工 塗替塗装 上塗り夜間 弱溶剤形ふっ素 スプレー濃彩 著受	m ²					31.1冬号

土木工事標準単価(4) 構造物とりこわし工

コード 建設部	品名 規格	単位	単価			備考	掲載 刊行物
			4/1~				
Q001611001	構造物とりこわし工 無筋構造物 昼間 機械施工 制約無	m ³					31.1冬号
Q001611002	構造物とりこわし工 無筋構造物 昼間 人力施工 制約無	m ³					31.1冬号
Q001611003	構造物とりこわし工 無筋構造物 昼間 機械施工 制約受ける	m ³					31.1冬号
Q001611004	構造物とりこわし工 無筋構造物 昼間 人力施工 制約受ける	m ³					31.1冬号
Q001611005	構造物とりこわし工 無筋構造物 昼間 機械施工 制約著しく受ける	m ³					31.1冬号
Q001611006	構造物とりこわし工 無筋構造物 昼間 人力施工 制約著しく受ける	m ³					31.1冬号
Q001611007	構造物とりこわし工 鉄筋構造物 昼間 機械施工 制約無	m ³					31.1冬号
Q001611008	構造物とりこわし工 鉄筋構造物 昼間 人力施工 制約無	m ³					31.1冬号
Q001611009	構造物とりこわし工 鉄筋構造物 昼間 機械施工 制約受ける	m ³					31.1冬号
Q001611010	構造物とりこわし工 鉄筋構造物 昼間 人力施工 制約受ける	m ³					31.1冬号
Q001611011	構造物とりこわし工 鉄筋構造物 昼間 機械施工 制約著しく受ける	m ³					31.1冬号
Q001611012	構造物とりこわし工 鉄筋構造物 昼間 人力施工 制約著しく受ける	m ³					31.1冬号
Q001611013	構造物とりこわし工 無筋構造物 夜間 機械施工 制約無	m ³					31.1冬号
Q001611014	構造物とりこわし工 無筋構造物 夜間 人力施工 制約無	m ³					31.1冬号
Q001611015	構造物とりこわし工 無筋構造物 夜間 機械施工 制約受ける	m ³					31.1冬号
Q001611016	構造物とりこわし工 無筋構造物 夜間 人力施工 制約受ける	m ³					31.1冬号
Q001611017	構造物とりこわし工 無筋構造物 夜間 機械施工 制約著しく受ける	m ³					31.1冬号
Q001611018	構造物とりこわし工 無筋構造物 夜間 人力施工 制約著しく受ける	m ³					31.1冬号
Q001611019	構造物とりこわし工 鉄筋構造物 夜間 機械施工 制約無	m ³					31.1冬号
Q001611020	構造物とりこわし工 鉄筋構造物 夜間 人力施工 制約無	m ³					31.1冬号
Q001611021	構造物とりこわし工 鉄筋構造物 夜間 機械施工 制約受ける	m ³					31.1冬号
Q001611022	構造物とりこわし工 鉄筋構造物 夜間 人力施工 制約受ける	m ³					31.1冬号
Q001611023	構造物とりこわし工 鉄筋構造物 夜間 機械施工 制約著しく受ける	m ³					31.1冬号
Q001611024	構造物とりこわし工 鉄筋構造物 夜間 人力施工 制約著しく受ける	m ³					31.1冬号

土木工事標準単価(6) 排水構造物工 ①

コード 建設部	品名 規格	単位	単価			備考	掲載 刊行物
			4/1~				
Q001365001	U型側溝 屋間 L600 60kg以下 制約無	m					31.1冬号
Q001365002	U型側溝 屋間 L600 300kg以下 制約無	m					31.1冬号
Q001365003	U型側溝 屋間 L2000 1000kg以下 制約無	m					31.1冬号
Q001365004	U型側溝 屋間 L2000 2000kg以下 制約無	m					31.1冬号
Q001365005	U型側溝 屋間 L2000 2900kg以下 制約無	m					31.1冬号
Q001365006	U型側溝 屋間 L600 60kg以下 制約受ける	m					31.1冬号
Q001365007	U型側溝 屋間 L600 300kg以下 制約受ける	m					31.1冬号
Q001365008	U型側溝 屋間 L2000 1000kg以下 制約受ける	m					31.1冬号
Q001365009	U型側溝 屋間 L2000 2000kg以下 制約受ける	m					31.1冬号
Q001365010	U型側溝 屋間 L2000 2900kg以下 制約受ける	m					31.1冬号
Q001365011	U型側溝 屋間 L600 60kg以下 制約著しく受ける	m					31.1冬号
Q001365012	U型側溝 屋間 L600 300kg以下 制約著しく受ける	m					31.1冬号
Q001365013	U型側溝 屋間 L2000 1000kg以下 制約著しく受ける	m					31.1冬号
Q001365014	U型側溝 屋間 L2000 2000kg以下 制約著しく受ける	m					31.1冬号
Q001365015	U型側溝 屋間 L2000 2900kg以下 制約著しく受ける	m					31.1冬号
Q001366001	自由勾配側溝 屋間 L2000 1000kg以下 制約無	m					31.1冬号
Q001366002	自由勾配側溝 屋間 L2000 2000kg以下 制約無	m					31.1冬号
Q001366003	自由勾配側溝 屋間 L2000 2900kg以下 制約無	m					31.1冬号
Q001366004	自由勾配側溝 屋間 L2000 1000kg以下 制約受ける	m					31.1冬号
Q001366005	自由勾配側溝 屋間 L2000 2000kg以下 制約受ける	m					31.1冬号
Q001366006	自由勾配側溝 屋間 L2000 2900kg以下 制約受ける	m					31.1冬号
Q001366007	自由勾配側溝 屋間 L2000 1000kg以下 制約著しく受ける	m					31.1冬号
Q001366008	自由勾配側溝 屋間 L2000 2000kg以下 制約著しく受ける	m					31.1冬号
Q001366009	自由勾配側溝 屋間 L2000 2900kg以下 制約著しく受ける	m					31.1冬号

土木工事標準単価(6) 排水構造物工 ②

コード 建設部	品名 規格	単位	単 価			備 考	掲 載 刊行物
			4/1~				
Q001365016	U型側溝 夜間 L600 60kg以下 制約無	m					31.1冬号
Q001365017	U型側溝 夜間 L600 300kg以下 制約無	m					31.1冬号
Q001365018	U型側溝 夜間 L2000 1000kg以下 制約無	m					31.1冬号
Q001365019	U型側溝 夜間 L2000 2000kg以下 制約無	m					31.1冬号
Q001365020	U型側溝 夜間 L2000 2900kg以下 制約無	m					31.1冬号
Q001365021	U型側溝 夜間 L600 60kg以下 制約受ける	m					31.1冬号
Q001365022	U型側溝 夜間 L600 300kg以下 制約受ける	m					31.1冬号
Q001365023	U型側溝 夜間 L2000 1000kg以下 制約受ける	m					31.1冬号
Q001365024	U型側溝 夜間 L2000 2000kg以下 制約受ける	m					31.1冬号
Q001365025	U型側溝 夜間 L2000 2900kg以下 制約受ける	m					31.1冬号
Q001365026	U型側溝 夜間 L600 60kg以下 制約著しく受ける	m					31.1冬号
Q001365027	U型側溝 夜間 L600 300kg以下 制約著しく受ける	m					31.1冬号
Q001365028	U型側溝 夜間 L2000 1000kg以下 制約著しく受ける	m					31.1冬号
Q001365029	U型側溝 夜間 L2000 2000kg以下 制約著しく受ける	m					31.1冬号
Q001365030	U型側溝 夜間 L2000 2900kg以下 制約著しく受ける	m					31.1冬号
Q001366010	自由勾配側溝 夜間 L2000 1000kg以下 制約無	m					31.1冬号
Q001366011	自由勾配側溝 夜間 L2000 2000kg以下 制約無	m					31.1冬号
Q001366012	自由勾配側溝 夜間 L2000 2900kg以下 制約無	m					31.1冬号
Q001366013	自由勾配側溝 夜間 L2000 1000kg以下 制約受ける	m					31.1冬号
Q001366014	自由勾配側溝 夜間 L2000 2000kg以下 制約受ける	m					31.1冬号
Q001366015	自由勾配側溝 夜間 L2000 2900kg以下 制約受ける	m					31.1冬号
Q001366016	自由勾配側溝 夜間 L2000 1000kg以下 制約著しく受ける	m					31.1冬号
Q001366017	自由勾配側溝 夜間 L2000 2000kg以下 制約著しく受ける	m					31.1冬号
Q001366018	自由勾配側溝 夜間 L2000 2900kg以下 制約著しく受ける	m					31.1冬号

< 白紙 >

②7

労 務 単 価

適用について

- 1, 次ページ以降の解説等を参照のこと。

◆平成 31 年度公共工事設計労務単価について（解説）

(1) 労務単価の決定方法

平成 31 年度の公共工事設計労務単価（以下、「労務単価」という。）は、農林水産省及び国土交通省が所管する公共工事等に従事した建設労働者の賃金等の実態を調査した結果を基に決定したものである。

(2) 労務単価の構成

労務単価は、以下のものにより構成されている。

- ① 所定内労働時間 8 時間当りの基本給相当額及び基準内手当（当該職種の通常の作業内容及び作業条件の労働に対する手当）
- ② 所定内労働日数 1 日当りの臨時の給与及び実物給与

(3) その他

- ① 本単価は、公共工事の工事費の積算に用いるものであり、下請負契約等における労務単価を拘束するものではない。

平成31年度 公共工事設計労務単価基準額

○印:主要12職種

コード	職種名	管内一般			割増対象 賃金比 A(%)	1時間当り割増賃金係数 K				備考		
		4/1~				時間外		休日			深夜	
						A×1/8×1.25	A×1/8×1.35	A×1/8×0.25	A×1/8×0.25		A×1/8×0.25	A×1/8×0.25
○ R 0101	特殊作業員	22,400			82.0	12.8	13.8	2.6				
○ R 0102	普通作業員	17,700			88.0	13.8	14.9	2.8				
○ R 0103	軽作業員	14,300			91.6	14.3	15.5	2.9				
○ R 0114	特殊運転手	24,700			82.8	12.9	14.0	2.6				
○ R 0115	一般運転手	23,900			84.4	13.2	14.2	2.6				
R 0125	一般世話役	26,400			81.8	12.8	13.8	2.6				
R 0109	助手	17,700			88.0	13.8	14.9	2.8				
R 0118	さく岩工	30,600			64.5	10.1	10.9	2.0				
○ R 0106	とび工	23,300			88.0	13.8	14.9	2.8				
○ R 0134	大工	27,800			88.7	13.9	15.0	2.8				
R 0107	石工	30,200			91.8	14.3	15.5	2.9				
R 0108	ブロック工	26,600			83.0	13.0	14.0	2.6				
○ R 0110	鉄筋工	25,600			88.3	13.8	14.9	2.8				
○ R 0133	型わく工	25,600			92.5	14.5	15.6	2.9				
R 0201	電工	19,600			73.6	11.5	12.4	2.3				
R 0164	機械工	24,300			83.0	13.0	14.0	2.6				
R 0111	鉄骨工	22,800			78.4	12.3	13.2	2.5				
R 0113	溶接工	24,300			83.0	13.0	14.0	2.6				
R 0112	塗装工	22,700			83.8	13.1	14.1	2.6				
○ R 0135	左官	25,700			89.5	14.0	15.1	2.8				
R 0136	配管工	19,200			76.6	12.0	12.9	2.4				
R 0137	はつり工	23,500			84.6	13.2	14.3	2.6				
R 0105	法面工	25,700			84.8	13.3	14.3	2.7				
R 0131	山林砂防工	25,700			80.9	12.6	13.7	2.5				
R 0121	トンネル世話役	36,000			94.9	14.8	16.0	3.0				
R 0119	トンネル特殊工	36,000			96.8	15.1	16.3	3.0				
R 0120	トンネル作業員	26,200			94.4	14.8	15.9	3.0				
R 0104	造園工	19,900			81.6	12.8	13.8	2.6				
R 0132	軌道工	31,000			85.4	13.3	14.4	2.7				
R 0124	橋梁世話役	36,600			82.8	12.9	14.0	2.6				
R 0122	橋梁特殊工	29,700			89.6	14.0	15.1	2.8				
R 0123	橋梁塗装工	31,600			89.1	13.9	15.0	2.8				
R 0117	潜かん世話役	39,200			78.0	12.2	13.2	2.4				
R 0116	潜かん工	32,900			93.7	14.6	15.8	2.9				
R 0138	防水工	22,800			79.9	12.5	13.5	2.5				
R 0128	潜水士	47,000			81.1	12.7	13.7	2.5				
R 0129	潜水連絡員	29,000			89.3	14.0	15.1	2.8				
R 0130	潜水送気員	29,500			87.1	13.6	14.7	2.7				
R 0126	高級船員	27,600			72.6	11.3	12.3	2.3				
R 0127	普通船員	21,700			73.2	11.4	12.4	2.3				
R 0140	タイル工	23,300										
R 0149	建築ブロック工	21,900										
R 0150	機械世話役	26,400			81.8	12.8	13.8	2.6				
○ R 0803	交通誘導警備員A	12,800			86.8	13.6	14.6	2.7				
○ R 0804	交通誘導警備員B	11,000			91.2	14.3	15.4	2.9				
R 0166	潜水世話役	47,000			81.1	12.7	13.7	2.5				
R 8601	船団長	27,600			72.6	11.3	12.3	2.3				
R 0303	機械設備据付工 (点検整備工)	21,800			70.4	11.0	11.9	2.2				
R 0153	鋼橋製作用 直接労務費	27,100										
R 0302	機械設備製作工	24,600										
R8602	船舶製作工	25,300										

交通誘導警備員A:一級または二級検定合格者

交通誘導警備員B:A以外の交通誘導警備員

< 白紙 >

②⑧

複合及び損料関係

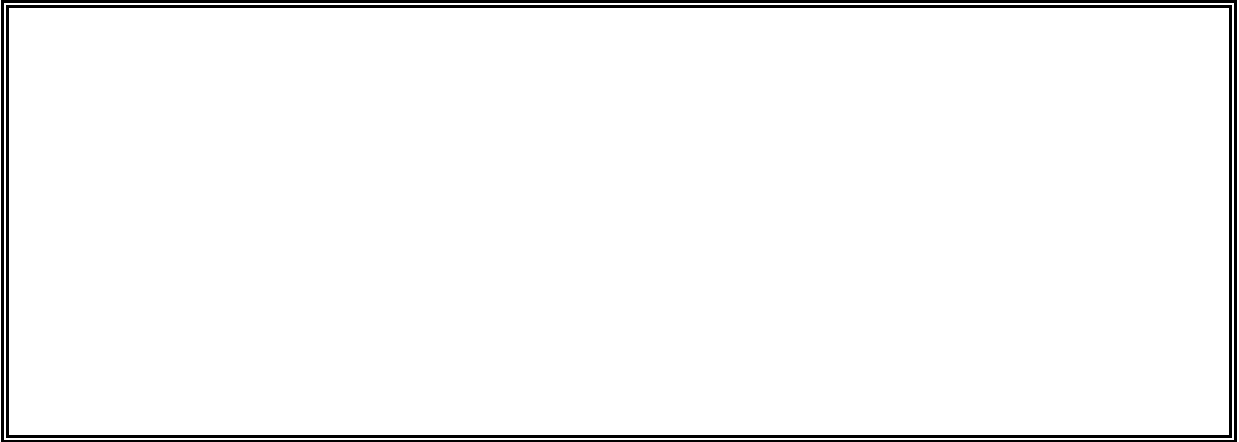
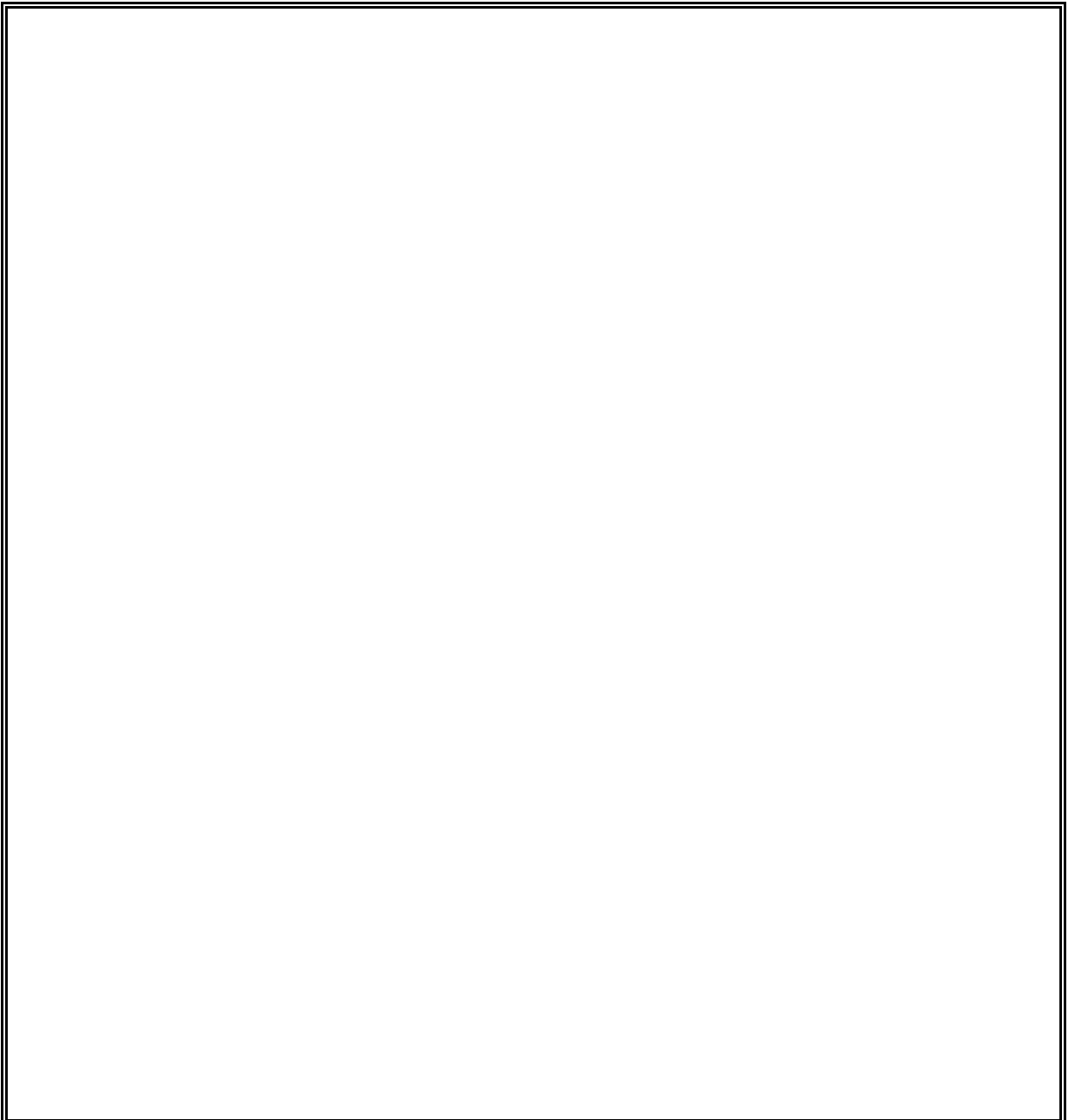
A large, empty rectangular box with a thin black border, occupying the upper half of the page below the title.A large, empty rectangular box with a thin black border, occupying the lower half of the page below the first box.

< 白紙 >

損料関係③

(建設部用)

コード 建設部	品名 規格	単位	単価			備考	掲載 刊行物
			4/1~				
Z004540001	門型クレーン損料電動ホイスト含 3 t 吊 (新活荷重用)	供用日	10,500				
Z004574001	PC橋片持架設工具 損料 柱頭部仮支承工	供用日	2,090				
Z004574002	PC橋片持架設工具 損料 片持橋移動作業車	供用日	53,800				
Z004574003	PC橋片持架設工具 損料 場所打桁架設工具	供用日	8,530				
Z004574004	PC橋片持架設工具 損料 クライミング工	供用日	174				
Z004572001	主桁製作用雑器具 損料 PC橋片持 型枠工	供用日	231				
Z004572002	主桁製作用雑器具 損料 PC橋片持 鉄筋工	供用日	3,950				
Z004572003	主桁製作用雑器具 損料 PC橋片持 コンクリート工	供用日	1,790				
Z004574005	PC橋片持架設工具 損料 PCI	供用日	4,950				
Z004530001	主桁応力導入用機械 L < 2.2 m	供用日	14,800				
Z004530002	主桁応力導入用機械 2.2 m ≤ L < 3.0 m	供用日	20,100				
Z004530003	主桁応力導入用機械 3.0 m ≤ L < 4.0 m	供用日	29,300				
Z004530004	主桁応力導入用機械 L ≥ 4.0 m	供用日	41,700				
Z004531001	主桁製作用機械器具 損料 プレビーム桁用	供用日	10,600				
Z004532001	足場損料 プレビーム桁用	供用日	36				
Z004570001	支保工架設材 損料 柱頭部・上支保工	供用日	14.10				
Z004570002	支保工架設材 損料 柱頭部・本体内	供用日	80				
Z004570003	支保工架設材 損料 中央閉合部	供用日	173				
Z004570004	支保工架設材 損料 張出し床版部・箱桁内部	供用日	4.70				
Z004541001	軌条設備損料 30 kg/m	日・m	10.20				
Z004551001	軌道設備損料 30 kg/m	日・m	20.40				
Z004543001	鋼製型枠損料 ポストテンション用	供用日	390				

除雪機械損耗費①

コード 建設部	品 規	名 格	単 位	単 価			備 考	掲 載 刊 行 物
				4/1~				
		【タイヤチェーン損耗費】						
ZA70011011		タイヤチェーン損耗費(ロータリ除雪車) 機関出力30(40PS級)	h	47				
ZA70011012		機関出力60(80PS級)	h	74				
ZA70011013		機関出力75(100PS級)	h	62				
ZA70011014		機関出力90(130PS級)	h	156				
ZA70011015		機関出力160(220PS級)	h	319				
ZA70011016		機関出力180(250PS級)	h	319				
ZA70011017		機関出力220(300PS級)	h	319				
ZA70011018		機関出力240(330PS級)	h	521				
ZA70011019		機関出力290(400PS級)	h	521				
ZA70012001		除雪トラック[除雪専用] 積載 7 t 駆動4×4	h	662				
ZA70012002		積載10 t 駆動6×6	h	1,110				
ZA70013001		除雪トラック[ダンプ架装型] 積載 6 t 駆動4×4	h	452				
ZA70013002		積載 7 t 駆動4×4	h	662				
ZA70014002		除雪グレーダ[油圧式] ブレード幅3.1m	h	513				
ZA70014003		ブレード幅3.7m	h	1,230				
ZA70014004		ブレード幅4.0m	h	1,230				
ZA70015001		除雪ドーザ[ホイール型] 5 t 級 山積0.8m ³	h	362				
ZA70015002		6 t 級 山積1.0m ³	h	478				
ZA70015003		7 t 級 山積1.2m ³	h	490				
ZA70015004		8 t 級 山積1.3~1.4m ³	h	490				
ZA70015005		9 t 級 山積1.5~1.7m ³	h	525				
ZA70015006		11 t 級 山積2.1m ³	h	716				
ZA70015007		12 t 級 山積2.3m ³	h	716				
ZA70015008		13 t 級 山積2.4~2.6m ³	h	716				
ZA70015009		16 t 級 山積3.1~3.3m ³	h	1,370				
ZA70015010		19 t 級 山積3.4~3.7m ³	h	1,370				

除雪機械損耗費・損料②

コード 建設部	品名 規格	単位	単価			備考	掲載 刊行物
			4/1~				
	【タイヤチェーン損耗費】						
ZA70016001	ダンプトラック[オロード・ディーゼル] 積載2t積	h	186				
ZA70016002	積載4t積	h	226				
ZA70016003	積載6~7t積	h	283				
ZA70016004	積載8t積	h	452				
ZA70016005	積載10t積	h	606				
	【切刃損耗費】						
ZA70021002	除雪グレーダ[油圧式] 3.1m級【普通】	h	492				
ZA70021003	3.7m級【普通】	h	584				
ZA70021004	4.0m級【普通】	h	736				
	【エンドビット損耗費】						
ZA70022002	除雪グレーダ[油圧式] 3.1m級【普通】	h	91				
ZA70022003	3.7m級【普通】	h	132				
ZA70022004	4.0m級【普通】	h	196				
	【エッジ損耗費】						
ZA70023003	除雪トラック(4t級) ワンウェイラウ、アングルラウ【固定式】	h	580				
ZA70023001	除雪トラック(7~10t級) ワンウェイラウ、アングルラウ【固定式】	h	652				
	【ダンプトラック損料】						
ZA70024010	ダンプトラック[オロード・ディーゼル] 2t積	h	1,000				
ZA70024020	4t積	h	1,510				
ZA70024030	6~7t積	h	2,880				
ZA70024040	8t積	h	3,160				
ZA70024050	10t積	h	4,270				

建設機械賃料③

コード 建設部	品名 規格	単位	単価			備考	掲載 刊行物
			4/1~				
L001110001	発動発電機 [ガソリン駆動] 2KVA 3.7ps	日				<普・騒>	31.3月号
L001110002	3KVA 5.4ps	日				"	31.3月号
L001110003	発動発電機 [ディーゼル駆動] 5KVA 10ps	日				<普・騒>	31.3月号
L001110004	8KVA 12ps	日				<普・排1・排2・騒>	31.3月号
L001110005	10KVA 15.4ps	日				"	31.3月号
L001110006	15KVA 19.5ps	日				"	31.3月号
L001110007	20KVA 27ps	日				"	31.3月号
L001110008	25KVA 31.3ps	日				"	31.3月号
L001110009	35KVA 42.3ps	日				"	31.3月号
L001110010	45KVA 54.4ps	日				"	31.3月号
L001110011	60KVA 75.6ps	日				"	31.3月号
L001110012	75KVA 102ps	日				"	31.3月号
L001110013	100KVA 120ps	日				"	31.3月号
L001110014	125KVA 164ps	日				"	31.3月号
L001110015	150KVA 187.5ps	日				"	31.3月号
L001110016	200KVA 259ps	日				"	31.3月号
L001110017	250KVA 319ps	日				"	31.3月号
L001110018	300KVA 400.5ps	日				"	31.3月号
L001110019	350KVA 450ps	日				"	31.3月号
	※掲載している賃料は、長期（1カ月以上）割引単価である。					普…普通型 排1…排ガス対策型(1次) 排2…排ガス対策型(2次) 騒…低騒音型	

建設機械賃料④

コード 建設部	品名 規格	単位	単価			備考	掲載 刊行物
			4/1~				
L001090001	空気圧縮機 [可搬式・エンジン] 2m3/min	日				<普・排1・排2・騒>	31.3月号
L001090002	2.5m3/min	日				"	31.3月号
L001090003	3.5~3.7m3/min	日				"	31.3月号
L001090004	5m3/min	日				"	31.3月号
L001090005	7.5~7.8m3/min	日				"	31.3月号
L001090006	10.5~11.0m3/min	日				"	31.3月号
L001090014	14.3m3/min	日				"	31.3月号
L001090013	17m3/min	日				"	31.3月号
L001090007	18~19m3/min	日				"	31.3月号
L001090008	空気圧縮機 [可搬式・モーター] 2.2m3/min	日				<普>	31.3月号
L001090009	3.7m3/min	日				"	31.3月号
L001090010	5.2m3/min	日				"	31.3月号
L001090011	6m3/min	日				"	31.3月号
L001090012	9m3/min	日				"	31.3月号
L101101002	工事中水中ポンプ φ50 0.75kw 揚程10m程度	日				<普>	31.3月号
L001100003	φ100 3.7kw 揚程10m程度	日				"	31.3月号
L001100004	φ100 5.5kw 揚程15m程度	日				"	31.3月号
L001100005	φ150 7.5kw 揚程10m程度	日				"	31.3月号
L001100006	φ150 11.0kw 揚程15m程度	日				"	31.3月号
L001100007	φ200 11.0kw 揚程10m程度	日				"	31.3月号
L001100008	φ200 15.0kw 揚程15m程度	日				"	31.3月号
L001100009	φ50 3.7kw 揚程30m程度	日				"	31.3月号
	※掲載している賃料は、長期（1カ月以上）割引単価である。					普…普通型 排1…排ガス対策型(1次) 排2…排ガス対策型(2次) 騒…低騒音型	

建設機械賃料⑤

コード 建設部	品規 名 格	単 位	単 価			備 考	掲 載 刊行物
			4/1~				
L001020011	ホイールローダ 0.34m3	日				<普・排1・排2・騒>	31.3月号
L001020001	0.6m3	日				"	31.3月号
L001020002	0.8m3	日				"	31.3月号
L001020003	0.9~1.0m3	日				"	31.3月号
L001020004	1.2m3	日				<普・排1・騒>	31.3月号
L001020005	1.3~1.4m3	日				<普・排1・排2・騒>	31.3月号
L001020006	1.5~1.7m3	日				"	31.3月号
L001020007	2.1m3	日				<普・騒>	31.3月号
L001020008	2.3m3	日				"	31.3月号
L001020009	2.4~2.6m3	日				<普・排1・排2・騒>	31.3月号
L001020010	2.7~2.9m3	日				"	31.3月号
L001190002	ブレーカ [油圧ブレーカ] バケット容量0.2m3 へースマシン含む	日				<普>	31.3月号
L101008007	小型バックホウ [クロー型] 山積0.055m3 (平積0.04m3)	日				<普・排1・排2・騒>	31.3月号
L001011002	[クロー型] 山積0.11m3 (平積0.08m3)	日				"	31.3月号
L001011001	超小旋回型バックホウ [クロー型] 山積0.22m3 (平積0.16m3)	日				"	31.3月号
L101009001	[クロー型] 山積0.22m3 (平積0.16m3)	日				"	31.3月号
L101008001	バックホウ [クロー型] 山積0.28m3 (平積0.2m3)	日				"	31.3月号
L001010003	[クロー型] 山積0.45m3 (平積0.35m3)	日				"	31.3月号
L001010001	[クロー型] 山積0.5m3 (平積0.4m3)	日				"	31.3月号
L001010007	[クロー型] 山積0.8m3 (平積0.6m3)	日				"	31.3月号
L001010008	[クロー型クレーン付] 山積0.28m3吊1.7t	日				"	31.3月号
L001010005	[クロー型クレーン付] 山積0.45m3吊2.9t	日				"	31.3月号
L101010005	[クロー型クレーン付] 山積0.5m3吊2.9t	日				"	31.3月号
L001010004	[クロー型クレーン付] 山積0.8m3吊2.9t	日				"	31.3月号
	※掲載している賃料は、長期（1カ月以上）割引単価である。					普…普通型 排1…排ガス対策型(1次) 排2…排ガス対策型(2次) 騒…低騒音型	

建設機械賃料⑥

コード 建設部	品規 名 格	単 位	単 価			備 考	掲 載 刊行物
			4/1~				
L001050001	ロードローラ [マカダム] 重量8~10 t	日				<普>	31.3月号
L001050002	重量10~12 t	日				<普・排1・排2>	31.3月号
L001050003	ロードローラ [マカダム両輪] 重量10~12 t	日				"	31.3月号
L001050004	重量11~15 t	日				"	31.3月号
L001050005	ロードローラ [タンデム] 重量6~8 t	日				<普>	31.3月号
L001050006	重量8~10 t	日				"	31.3月号
L001060001	タイヤローラ 重量3~4t	日				<普・排1・排2・騒>	31.3月号
L001060002	重量6~8t	日				<普>	31.3月号
L001060003	重量8~20t	日				<普・排1・排2・騒>	31.3月号
L001070001	振動ローラ [ハンドガイド式] 自重0.5~0.6t	日				<普>	31.3月号
L001070002	自重0.8~1.1t	日				"	31.3月号
L001070003	振動ローラ [搭乗式タンデム型] 1.2~1.4t	日				<普・排1・排2・騒>	31.3月号
L001070004	2.5~2.8t	日				"	31.3月号
L001070005	3~5t	日				"	31.3月号
L001070006	6~7t	日				"	31.3月号
L001070007	8~10t	日				"	31.3月号
L001070008	11~12t	日				<普・排1・排2>	31.3月号
L001070009	振動ローラ [搭乗式コンバインド型] 1.2~1.5t	日				<普・排1・排2・騒>	31.3月号
L001070010	2.4~2.5t	日				"	31.3月号
L001070011	3~4t	日				"	31.3月号
L001070012	5~6t	日				"	31.3月号
L001180001	タンパ 60~100kg	日				<普>	31.3月号
	※掲載している賃料は、長期（1カ月以上）割引単価である。					普…普通型 排1…排ガス対策型(1次) 排2…排ガス対策型(2次) 騒…低騒音型	

建設機械賃料⑦

コード 建設部	品名規格	単位	単価			備考	掲載 刊行物
			4/1~				
L001080001	高所作業車 [自走式(ｸﾗｰ)・垂直型] 揚程3m	日				<普>	31.3月号
L001080002	[自走式(ｸﾗｰ)・垂直型] 揚程4m	日				"	31.3月号
L001080003	[自走式(ｸﾗｰ)・垂直型] 揚程6m	日				"	31.3月号
L001080004	[自走式(ｷｰﾙ)・ﾌﾞｰﾑ型] 揚程8~9m	日				"	31.3月号
L001080005	[自走式(ｷｰﾙ)・ﾌﾞｰﾑ型] 揚程12~13m	日				"	31.3月号
L001040001	フォークリフト 最大積載 1.0t	日				<普>	31.3月号
L001040002	最大積載 1.5t	日				"	31.3月号
L001040003	最大積載 2.5t	日				"	31.3月号
L001040004	最大積載 5.0t	日				"	31.3月号
L001030006	不整地運搬車 [ｸﾗｰ型油圧ﾌﾞﾗﾝﾌﾟ式] 2.0t積	日				<普・排1・排2>	31.3月号
L001030007	2.5t積	日				"	31.3月号
L001030008	不整地運搬車 [ｸﾗｰ型ｸﾚﾝ装置付] 1.7t積 1t吊	日				<普>	31.3月号
L001030009	2.0t積 1t吊	日				"	31.3月号
L001030010	2.5t積 2t吊	日				"	31.3月号
L001030011	不整地運搬車 [ｸﾗｰ型・ﾌﾞﾗﾝﾌﾟ] 全旋回式 6~7t積級	日					31.3月号
L001030012	全旋回式 10~11t積級	日					31.3月号
L001160000	ジェットヒーター 126mj/h	台				<普>	31.3月号
L101006001	グラインダー 180mm	日	390			<普>	
L001045001	モータグレーダ ブレード幅3.1m	日					31.3月号
	※掲載している賃料は、長期（1カ月以上）割引単価である。					普…普通型 排1…排ガス対策型(1次) 排2…排ガス対策型(2次) 騒…低騒音型	

仮設鋼材リース料金①

コード 建設部	品規 名 格	単 位	単 価			備 考	掲 載 刊行物
			4/1~				
L002010002	鋼矢板（本矢板）Ⅱ型（48kg/m） 90日以内	t					31.3月号
L002010003	180日以内	t					31.3月号
L002010004	360日以内	t					31.3月号
L002010005	720日以内	t					31.3月号
L002010006	1080日以内	t					31.3月号
L002012002	鋼矢板（本矢板）Ⅲ型（60kg/m） 90日以内	t					31.3月号
L002012003	180日以内	t					31.3月号
L002012004	360日以内	t					31.3月号
L002012005	720日以内	t					31.3月号
L002012006	1080日以内	t					31.3月号
L002014002	鋼矢板（本矢板）Ⅳ型（76.1kg/m） 90日以内	t					31.3月号
L002014003	180日以内	t					31.3月号
L002014004	360日以内	t					31.3月号
L002014005	720日以内	t					31.3月号
L002014006	1080日以内	t					31.3月号
L002030002	鋼矢板（軽量矢板）（Ⅱ型、Ⅲ型） 90日以内	t					31.3月号
L002030003	180日以内	t					31.3月号
L002030004	360日以内	t					31.3月号
L002030005	720日以内	t					31.3月号
L002030006	1080日以内	t					31.3月号
L002413002	敷鉄板賃料 22×1524×6096 90日以内	枚・日					31.3月号
L002413003	180日以内	枚・日					31.3月号
L002413004	360日以内	枚・日					31.3月号
L002413005	720日以内	枚・日					31.3月号
Z006754002	整備費（敷鉄板） 22×1524×6096	枚					31.3月号
	※リース業者置場渡し・戻し						

仮設鋼材リース料金②

コード 建設部	品規 名 格	単 位	単 価			備 考	掲 載 刊 行 物
			4/1~				
L002110002	H型鋼（杭用）200型(49.9kg/m) 90日以内	t					31.3月号
L002110003	180日以内	t					31.3月号
L002110004	360日以内	t					31.3月号
L002110005	720日以内	t					31.3月号
L002112002	H型鋼（杭用）250型(71.8kg/m) 90日以内	t					31.3月号
L002112003	180日以内	t					31.3月号
L002112004	360日以内	t					31.3月号
L002112005	720日以内	t					31.3月号
L002114002	H型鋼（杭用）300型(93kg/m) 90日以内	t					31.3月号
L002114003	180日以内	t					31.3月号
L002114004	360日以内	t					31.3月号
L002114005	720日以内	t					31.3月号
L002116002	H型鋼（杭用）350型(135kg/m) 90日以内	t					31.3月号
L002116003	180日以内	t					31.3月号
L002116004	360日以内	t					31.3月号
L002116005	720日以内	t					31.3月号
L002118002	H型鋼（杭用）400型(172kg/m) 90日以内	t					31.3月号
L002118003	180日以内	t					31.3月号
L002118004	360日以内	t					31.3月号
L002118005	720日以内	t					31.3月号
	※リース業者置場渡し・戻し						

仮設鋼材リース料金④

コード 建設部	品規 名格	単位	単 価			備 考	掲 載 刊行物
			4/1~				
L002210002	覆工板 鋼製 (従来型) 183kg/m2 90日以内	月m2					31.3月号
L002210003	180日以内	月m2					31.3月号
L002210004	360日以内	月m2					31.3月号
L002210005	720日以内	月m2					31.3月号
L002210006	1080日以内	月m2					31.3月号
L002211002	覆工板 鋼製 (補強型) 90日以内	月m2					31.3月号
L002211003	180日以内	月m2					31.3月号
L002211004	360日以内	月m2					31.3月号
L002211005	720日以内	月m2					31.3月号
L002211006	1080日以内	月m2					31.3月号
L002212002	覆工板 鋼製滑り止め 187kg/m2 従来型 90日以内	月m2					31.3月号
L002212003	従来型 180日以内	月m2					31.3月号
L002212004	従来型 360日以内	月m2					31.3月号
L002212005	従来型 720日以内	月m2					31.3月号
L002212006	従来型 1080日以内	月m2					31.3月号
L002213002	覆工板 鋼製滑り止め 補強型 90日以内	月m2					31.3月号
L002213003	補強型 180日以内	月m2					31.3月号
L002213004	補強型 360日以内	月m2					31.3月号
L002213005	補強型 720日以内	月m2					31.3月号
L002213006	補強型 1080日以内	月m2					31.3月号
	※リース業者置場渡し・戻し						

平成31年度工場製作品単価（1）

	コード	品名	規格	単位	単価(円)		その他の仕様	備考
					4/1~			
1	Z006575003	ケーソン工用刃口金物	円形	t	506,000		材質：SS400 製品は、分割して現場で組み立て、溶接作業が必要である。	注1
	Z006575002	〃	矩形	t	453,000			
	Z006575001	〃	小判形	t	481,000			
2	Z004411003	鋼板接着用鋼板	床版補強工用 (A-5系)	t	363,000		取付用アンカーボルトは別途。 A-5系は下塗までの塗装を含む。 C-5系は上塗までの塗装を含む。 但し、鋼板接着面はプライマーのみで設定している。	注2
	Z004411004	〃	床版補強工用 (C-5系)	t	531,000			
	Z004412003	増桁架設工用桁	床版補強工用 (A-5系)	t	365,000			
	Z004412004	〃	床版補強工用 (C-5系)	t	476,000			
3	Z004251003	遮音壁用支柱	取付部	t	451,000		材質：SS400 取付用アンカーボルトは、別途。 溶融亜鉛メッキを含む。	注3
	Z004251001	〃	支柱本体 直部	t	325,000			
	Z004251002	〃	支柱本体 曲部	t	418,000			
4	Z004454002	P C片持桁製作用鋼製型枠	外枠	m ²	37,300		スクラップ控除は考慮している。 プライマー処理を含む。	
	Z004454001	〃	底枠	m ²	32,700			
5	Z001230001	鋼管矢板	導枠、井筒内支保 円弧部（H形鋼）	t	460,000		プライマー処理を含む。	注4 注5

(共通事項：上記一覧表全てに該当)

・上記一覧表に掲載するものはすべて間接労務費・工場管理費込みで現場着単価とする。但し、離島の場合は適用できない。

注1. 鋼板の加工を対象とする。

注2. H形鋼の加工材を対象とする。

注3. 支柱取付部の対象は、支柱取付に必要な鋼材（ベースプレート、リブプレート等）とする。

また、支柱本体において1本の支柱に直部と曲部がある場合は、直部と曲部別に算出し、1本の単価とする。

注4. 鋼管矢板の単価は、スクラップ控除を含まない。

注5. 井筒支保の円弧部腹起しR加工費は含む。

平成31年度工場製作品単価（2）

	コード	品名	規格	単位	単価(円)		その他の仕様	備考
					4/1~			
1	Z001234005	円形補強鋼板 ブラケット有	(C-5系、上塗りまで)	t	467,000		取付アンカーボルト、取付ボルトは別途。 製品は分割して現場に持ち込むため、現場で組み立て、溶接作業が必要である。 鋼材はSM400A材とする。	注1
2	Z001234006	円形補強鋼板 ブラケット無し	(C-5系、上塗りまで)	t	447,000			注1
3	Z001234007	矩形補強鋼板 ブラケット有	矩形 (C-5系、上塗りまで)	t	453,000			注1
4	Z001234008	矩形補強鋼板 ブラケット無し	矩形 (C-5系、上塗りまで)	t	433,000			注1
5	Z001236001	下端拘束用円形鋼板	鋼板内面はC-5系、上塗りまで、外面はプライマーのみ（土中部は前処理のみ）	t	457,000			注2
6	Z001238002	下端拘束用形鋼	H形鋼 (C-5系、上塗りまで) 250*250*9*14 300*300*10*15 350*350*12*19 400*400*13*21	t	404,000			注3
7	Z001410001	スタッドジベル (設置費込み)	φ 19*250	本	351		設置は工場とし、材工共価格。	
	Z001410002	〃	φ 22*250	本	452			
	Z001410003	〃	φ 19*150	本	278			
	Z001410004	〃	φ 22*150	本	342			
	Z001410005	〃	φ 22*200	本	399			

(共通事項：上記一覧表1～6に該当)

- ・ 上記一覧表に掲載するものはすべて間接労務費・工場管理費込みで、現場着単価とする。
但し、離島の場合は適用できない。
- ・ 溶接部及び土中部はプライマーのみである。
- ・ 充填材及びコンクリートに接する部分の工場塗装は、二次素地調整（製品プラスト）と防食下地（無機ジンクリッパ[®] イント）とする。
- ・ 補強鋼板外面の根巻きコンクリート接触面は30%以下とする。

(上表7についての注意事項)

- ・ 上表7に掲載する「スタッドジベル（設置費込み）」価格にはスタッド溶接費用及び間接労務費・工場管理費を含む。
- ・ 鋼構造物製作工場における設置費であり、現場における設置には適用できない。
- ・ 離島の場合は適用できない。

注1. 橋脚柱の形状が小判形の場合、直線部重量を矩形、曲線部重量を円形で算出し合算する。

注2. プレ止め鉄筋は含み、アンカー筋とスタッドジベルに係わる帯鉄筋及び中詰めコンクリートの補強鉄筋は別途加算とする。

注3. H形鋼（H250*250*9*14, H300*300*10*15, H350*350*12*19, H400*400*13*21）の加工材を対象とする。

平成31年度工場製作品単価（3）

	コード	品名	規格	単位	単価(円)		その他の仕様	備考
					4/1~			
1	—	PC連結装置	2桁連結、橋脚（台） ・桁連結 （A-5系）	t	657,000		PCケーブル、緩衝材及び取付用アンカーボルトは別途。 鋼材はSM400A材とする。 A-5系、C-5系塗装については、現場における桁等への接合面はプライマーのみで設定している。	
	—	”	2桁連結、橋脚（台） ・桁連結 （C-5系）	t	728,000			
	—	”	2桁連結、橋脚（台） ・桁連結 亜鉛メッキ（HDZ55）	t	754,000			
2	—	チェーン連結装置	橋脚（台）・桁連結 （A-5系）	t	657,000		チェーン材、緩衝材及び取付用アンカーボルトは別途。 鋼材はSM400A材とする。 A-5系、C-5系塗装については、現場における桁等への接合面はプライマーのみで設定している。	
	—	”	橋脚（台）・桁連結 （C-5系）	t	728,000			
	—	”	橋脚（台）・桁連結 亜鉛メッキ（HDZ55）	t	754,000			
3	—	変位制限装置	橋軸方向 （A-5系）	t	657,000		緩衝材及び取付用アンカーボルトは別途。 鋼材はSM400A材とする。 A-5系、C-5系塗装については、現場における桁等への接合面はプライマーのみで設定している。	
	—	”	橋軸方向 （C-5系）	t	728,000			
	—	”	橋軸方向 亜鉛メッキ（HDZ55）	t	754,000			
4	—	変位制限装置	橋軸直角方向 （A-5系）	t	657,000		緩衝材及び取付用アンカーボルトは別途。 鋼材はSM400A材とする。 A-5系、C-5系塗装については、現場における桁等への接合面はプライマーのみで設定している。	
	—	”	橋軸直角方向 （C-5系）	t	728,000			
	—	”	橋軸直角方向 亜鉛メッキ（HDZ55）	t	754,000			

（共通事項：PC連結装置、チェーン連結装置、変位制限装置）

- ・上記価格は間接労務費・工場管理費込みで、現場着単価とする。
- 但し、離島の場合は適用できない。
- ・A-5系塗装は、下塗り（2回）までを含み、中塗り・上塗りを含まない。
- ・C-5系塗装は、上塗りまでを含む。
- ・設置する際に、ソールPLなどの切削加工が必要な場合は、別途考慮すること。

平成31年度工場製作品単価（4）

橋梁用排水管工場製作品単価

（単位：円）

名 称	規 格	単 位	単 価	概 要	備 考
橋梁用排水管 工場製作品	支持金具	kg	1,360	材質：SS400 溶融亜鉛メッキ、 ボルト・ナット含む	
<p><価格条件> 間接労務費・工場管理費を含む現場着単価とする。ただし離島の場合は適用できない。 取付用アンカーボルト含む。 新設PC橋や既設橋の排水管付替等に適用するものであり、新設の鋼橋における排水管については、 鋼道路橋数量集計マニュアル（案）に基づき積算するものとする。</p>					

■工場製作品単価【参考図】

●PC連結装置

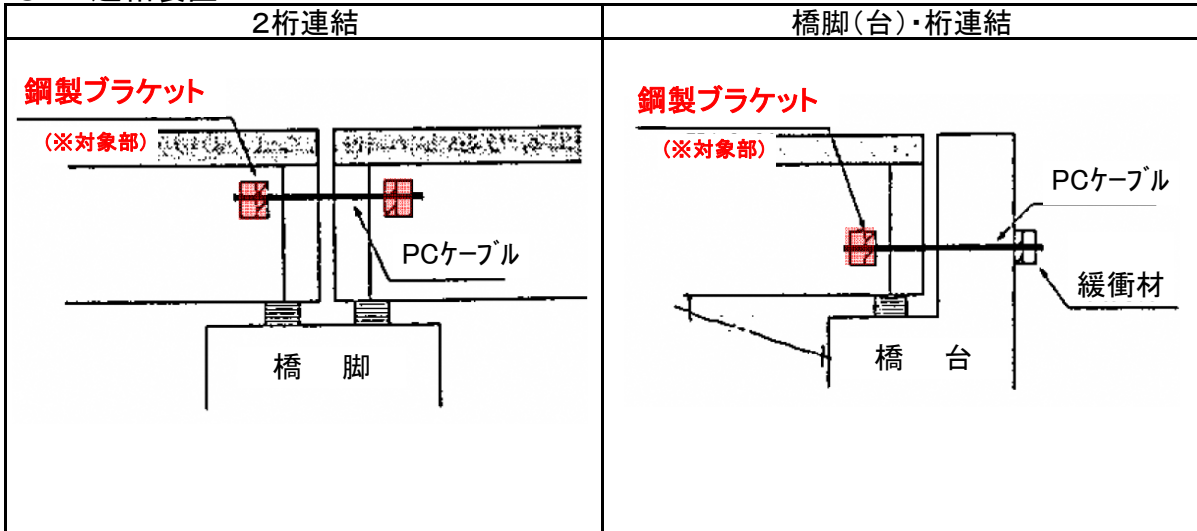

●チェーン連結装置

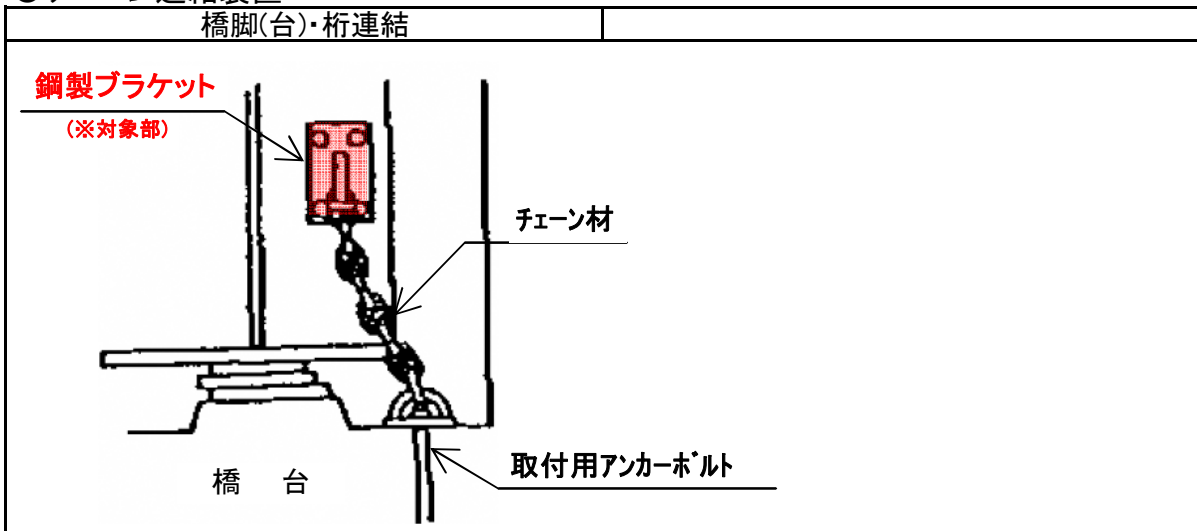

●変位制限装置

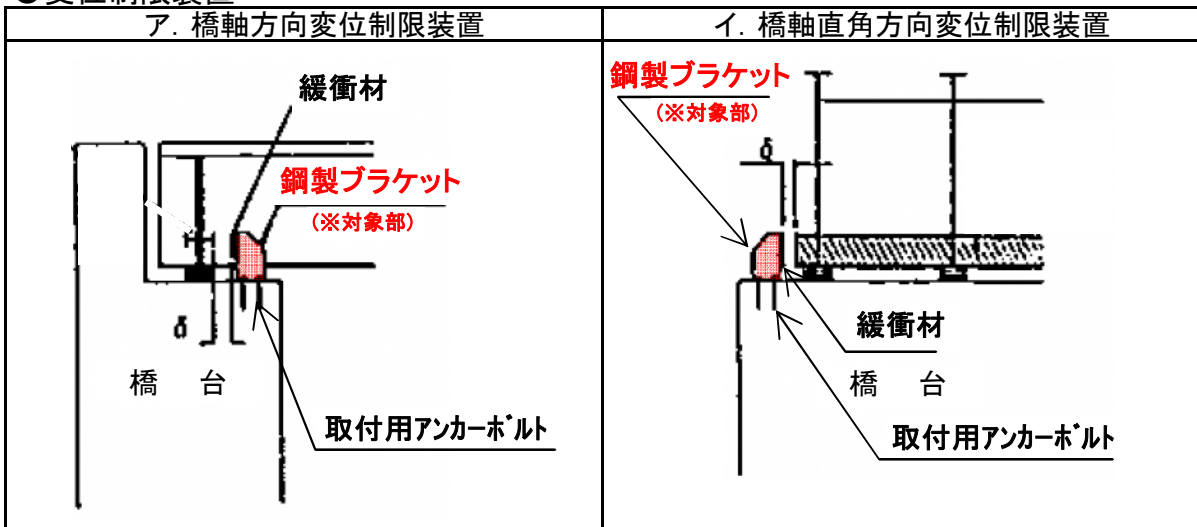

②9

計画調査用設計単価

--

--

< 白紙 >

平成31年度 設計業務委託等技術者単価

業務区分	費用区分	職 種 名	級	基 準 日 額			割増対象賃金比 (%)			摘 要
				4/1~			4/1~			
測量業務	直 接 人 件 費	測量主任技師	2 ~ 7	43,500			55			
		測量技師		37,600			55			
		測量技師補		29,500			50			
		測量助手		29,400			55			
		測量補助員		23,100			55			
		操縦士		50,800			35			
		整備士		37,800			45			
		撮影士		35,400			50			
		撮影助手		31,100			50			
		測量船操縦士		27,700			55			
		測量作業員及び用地立会人			普通作業員（労務単価）による					
	舟夫		普通船員（労務単価）による							
調地 査質	人 直 接 費	(調査技師) 地質調査技師	2 ~ 7	45,400			50			
		(調査技師) 主任地質調査員		34,200			50			
		(機械工) 地質調査員		24,500			55			
設 計 業 務 等	直 接 人 件 費	理事・技師長	2 ~ 7	63,500			45			
		主任技師		53,800			50			
		技師A		47,500			50			
		技師B		39,100			50			
		技師C		32,000			50			
		技術員		26,400			55			
		主任技術者		68,800			50			
共通	賃金	製図工		29,400			55			
通電 工事	労 務 費	技術者		31,300			65			
		技術員		21,000			65			
電 気 業 務 信 通	人 直 接 費	点検技術者	2 ~ 7	30,900			66			
		点検技術員		23,800			66			
		運転監視技術員		23,800			66			
港 湾	賃 金	潜水士(潜水深度: 10m未満)	2 ~ 7	47,600						
		潜水士(潜水深度: 10m~20m未満)		50,900						
		潜水士(潜水深度: 20m~30m未満)		54,200						
		潜水士(潜水深度: 30m~40m未満)		57,500						
		潜水士補助員(潜水深度: 10m未満)		47,600						
		潜水士補助員(潜水深度: 10m~20m未満)		50,900						
		潜水士補助員(潜水深度: 20m~30m未満)		54,200						
		潜水士補助員(潜水深度: 30m~40m未満)		57,500						

旅 費 交 通 費

表－1 滞在旅費表（同一箇所に滞在する日額旅費）

業務区分	職種名	29日目まで	30日目以上	60日目以上	職務の級
○測量業務	測量主任技師	10,231	9,138	8,046	2級～7級
	測量技師				
	測量技師補				
	操縦士				
	整備士				
○地質調査	撮影士				
	測量助手				
	測量補助員				
	撮影助手				
	測量船操縦士				
○設計業務	地質調査技師				
	主任地質調査員				
	地質調査員				
	理事				
	技師長				
○電気・通信 点検業務	主任技師				
	技師A				
	技師B				
	技師C				
	技術員				
○港湾	主任技術者				
	点検技術者				
	点検技術員				
	運転監視技術員				
	潜水士				
	潜水士補助員				

表－2 日当及び宿泊費表

業務区分	職種名	日 当	宿 泊 料	職務の級
○測量業務	測量主任技師	1,203	10,925	2級～7級
	測量技師			
	測量技師補			
	操縦士			
	整備士			
○地質調査	撮影士			
	測量助手			
	測量補助員			
	撮影助手			
	測量船操縦士			
○設計業務	地質調査技師			
	主任地質調査員			
	地質調査員			
	理事			
	技師長			
○電気・通信 点検業務	主任技師			
	技師A			
	技師B			
	技師C			
	技術員			
○港湾	主任技術者			
	点検技術者			
	点検技術員			
	運転監視技術員			
	潜水士			
	潜水士補助員			

注) 旅費、日当及び宿泊費は、消費税を含まず。

測 量 材 料 単 価 等

平成31年度

コード	種別	細別	規 格	単位	設 計 単 価		備 考
					4/1~		
	ポリエステルシート等						
Z106003001		ポリエステルフィルム	トスター Z400、片面マット、四六判	枚	850		地図作成
	印 画 紙 等						
Z101505002		密着用印画紙	モノ、24cm×26cm	枚	107		地図作成
	塗 料 , 燃 料						
Z040021001		航空ガソリン		L	307		撮 影
Z040021002		航空オイル		L	1,690		撮 影
	木 材 等						
Z103013070		木 杭	4.5×4.5×45cm	本	60		
Z106001001		〃	6.0×6.0×60cm	本	130		
Z101408013		〃	9.0×9.0×90cm	本	400		
	測量機械等損料						
Z103013080		トータルステーション	1級	日	6,280		
Z103013081		〃	2級	日	4,760		
Z103013082		〃	3級	日	1,940		
Z103013083		G N S S 測量機	2級（1周波）	日	4,040		
Z103013040		レ ベ ル	1級	日	6,700		
Z103013041		〃	2級	日	3,710		
Z103013042		〃	3級	日	1,460		
Z103013050		飛 行 機	単 発	時	97,850		撮 影
Z103013061		デジタル航空カメラ		時	171,200		撮 影
Z106102024		図 化 機	2 級 A	日	30,230		地図作成
	飛行場使用料等						
Z040022023		飛行場使用料	着陸1回毎	回	1,000		撮 影
Z040022021		停留格納料	24時間毎	日	810		撮 影
	土地境界立会謝金及び登記記録等手数料						
Z049001001		土地境界立会謝金		人	7,150		
Z049001002		登記記録等調査手数料（地図の転写）		枚	450		
Z049001003		登記記録等調査手数料（土地の登記）		筆	600		
Z049001004		登記記録等調査手数料（建物の登記）		戸	600		

平成31年度 測量成果品検定料

公共測量及び地図等の検定料金は、公益社団法人)日本測量協会
測量技術センターで定めた平成31年4月料金を採用する。

検定料金表は下記URLから平成31年4月料金表をダウンロードしてください。

<http://www.jsurvey.jp/5.htm>

平成31年度 地質調査関係（建設部用）

コード	種別	細別	規格	単位	設計単価								備考 (刊行物)
					4/1~	5/1~	7/1~	8/1~					
	原位置試験												
ZA60106110		簡易動的コーン 貫入試験	コーン	個	11,200								
ZA60106120		ロッド	本	32,000									
	移動変形調査												
Z103013001		伸縮計損料	7日巻	基・日	203								
	傾斜計												
Z103013010		傾斜計損料		基・日	94								
	挿入式孔内傾斜計												
Z106018001		アルミケーシング	φ47mm×3m	本	8,920								立上がり1mを含む
Z040032023		アルミカップリング	φ47mm	ケ	2,120								
Z040032024		ケーシングキャップ類	φ47mm	組	3,400								
Z103013020		孔内傾斜計損料	指示計含む	台・日	1,200								
	パイプ歪計												
Z040032019		パイプ歪計 (ソケットレス仕様)	φ48mm用、 t=3.6mm	本	3,650								
Z040032020		リード線	3芯	m	59								
Z103013030		静歪指示計損料		台・日	203								
	その他												
Z006704001		ガンリン	レギュラースタンド	L									(R元.7月号)
Z040011002		軽油	1.2号(スタンド)	L									(R元.7月号)
	現場内小運搬												
Q040015036		モノレール 機械器具損料	50m以下	日	1,350								
Q040015037		"	50m超 ~100m以下	日	1,500								
Q040015038		"	100m超 ~200m以下	日	1,850								
Q040015039		"	200m超 ~300m以下	日	2,000								
Q040015040		"	300m超 ~500m以下	日	2,200								
Q040015020		"	500m超 ~1000m以下	日	3,200								
Q040015021		索道機械器具損料	100m以下	日	4,240								
Q040015022		"	100m超 ~500m以下	日	5,720								
Q040015023		"	500m超 ~1000m以下	日	6,710								
	既存資料の収集・現地調査												
Q040021001		既存資料の収集 ・現地調査	直接人件費	業務	81,300								
	資料整理とりまとめ												
Q040022001		資料整理とりまとめ	直接人件費	業務	64,600								
Q040022002		"	直接労務費	業務	78,800								
	断面図等の作成												
Q040023001		断面図等の作成	直接人件費	業務	60,500								
Q040023002		"	直接労務費	業務	78,800								
	総合解析とりまとめ												
Q040024001		総合解析とりまとめ	直接人件費	業務	343,000								

平成31年度 地質調査関係（農業農村整備事業用）

名称	規格	単位	単価		備考
			4/1~		
モノレール機械器具損料	50m以下	日	1,350		
"	50m超~100m以下	日	1,500		
"	100m超~200m以下	日	1,850		
"	200m超~300m以下	日	2,000		
"	300m超~500m以下	日	2,200		
"	500m超~1000m以下	日	3,200		
索道機械器具損料	100m以下、吊下げ荷重1t	日	4,240		
"	100m超~500m以下、吊下げ荷重1t	日	5,720		
"	500m超~1000m以下、吊下げ荷重1t	日	6,710		
既存資料の収集・現地調査<新積算法>	解析等調査業務費<新積算法単価>	業務	81,300		
資料整理とりまとめ<新積算法>	解析等調査業務費<新積算法単価>	業務	64,600		
資料整理とりまとめ	一般調査業務費	業務	78,800		
断面図等の作成<新積算法>	解析等調査業務費<新積算法単価>	業務	60,500		
断面図等の作成	一般調査業務費	業務	78,800		
総合解析とりまとめ<新積算法>	解析等調査業務費<新積算法単価>	業務	343,000		

H31.4適用 農林水産部用(1)

種別	細別	規格	単位	単価		備考 (刊行物)
				4/1~		
物理探査用	電気探査器損料	メガー型	日	4,650		
歪検層用	パイプ歪計(ソケットレス仕様)	φ48mm用、t=3.6mm	本	3,650		
	リード線	3芯	m	59		
	格納箱(水位計・パイプ歪計)	N.P.BOX	個	35,700		
地下水水位観測	地下水水位計損料	自記式7日巻	日	697		
	地下水水位計フロート	φ=38mm	個	10,200		
	地下水水位計ワイヤー	ステンレスワイヤー φ0.8mm	m	590		
	地下水水位計損料	携帯用触針式	日	230		
歪・水位計解析	図化損料		h	97		
電気検層	検層器損料	深度0~100m用	日	10,660		
	記録紙	112mm×50m	巻	1,020		
	電線		式	100		
地下水検層	比抵抗測定器損料	ME-48150点切替	日	1,080		
地下水追跡	塩化ナトリウム		kg	58		
	硫酸マンガン		kg	3,550		
	フローレッセセンサーダ		kg	29,000		
	定量分析費	塩化ナトリウム	本	3,300		
		硫酸マンガン	本	3,300		
	蛍光光度計損料		日	3,020		
	採水ビン	100cc入	本	59		
	ディーゼルエンジン損料	8.2PS	日	830		
間隙水圧測定	間隙水圧計損料	電気式	日	2,940		
	間隙水圧計損料	水頭測定	日	715		
気象観測	自記雨量計損料	7日巻	日	627		
その他	採水ビン	1個 着色	本	177		
	シームレスパッカー	上部止水用系120mmL=2m	枚	7,990		
	シームレスパッカー	下部止水用系120mmL=2m	枚	7,990		
	ボーリングコア箱	φ56用 1,000mm×5列	箱	2,300		
	ボーリングコア箱	φ66用 1,000mm×5列	箱	2,520		
土質試験	変状土CBR試験(修正CBR)	9モールド/試料	試料	■		(H31.3月号)
	変状土CBR試験(設計CBR)	2モールド/試料	試料	■		(H31.3月号)
	室内CBR用資料採取	変状土	試料	■		(H31.3月号)
自動観測装置	パイプ歪計・水位計損料	SDカード・水位センサーあり、格納箱なし	ヶ月	9,000		
	水位計損料	SDカード・水位センサーあり、格納箱なし	ヶ月	5,250		
	パイプ歪計損料	SDカードあり	ヶ月	2,583		

H31.4適用 農林水産部用(2)

名称	規格	単位	単価	備考
			4/1~	
チェーンオイル	#80専用オイル(又は同等品)【チェーンによる立木の伐採に使用する】	リットル	289	
木製簡易横断溝 シスイエース	Aタイプ 200型	組	15,000	秋田県産材使用
木製簡易横断溝 シスイエース	Aタイプ 300型	組	20,200	秋田県産材使用
木製簡易横断溝 シスイエース	Aタイプ 400型	組	24,600	秋田県産材使用
木製簡易横断溝 シスイエース	Bタイプ 200型	組	9,880	秋田県産材使用
木製簡易横断溝 シスイエース	Bタイプ 300型	組	13,600	秋田県産材使用
木製簡易横断溝 シスイエース	Bタイプ 400型	組	18,000	秋田県産材使用
木製排水巻立工	管径600mm以下	基	28,600	秋田県産材使用
簡易L型土留工	A-500型 コンクリート面設置タイプ	基	17,400	秋田県産材使用
簡易L型土留工	A-1000型 コンクリート面設置タイプ	基	30,600	秋田県産材使用
簡易L型土留工	A-1500型 コンクリート面設置タイプ	基	43,700	秋田県産材使用
簡易L型土留工	B-500型 土面設置タイプ	基	18,100	秋田県産材使用
簡易L型土留工	B-1000型 土面設置タイプ	基	31,700	秋田県産材使用
簡易L型土留工	B-1500型 土面設置タイプ	基	45,700	秋田県産材使用
木製視線誘導標	木製デリネーター2型 L=1,500mm 背割り加工 地際部50cmに防腐材(カドラックアクア)1回塗り	基	11,600	秋田県産材使用
立入防護柵	杭間隔1.4m 柵高700mm 地際部50cmに防腐材(カドラックアクア)1回塗り	基	7,000	秋田県産材使用
転落防止柵	杭間隔1.4m 柵高1000mm 地際部50cmに防腐材(カドラックアクア)1回塗り	基	7,170	秋田県産材使用
ユニット丸太	ステップ20タイプ	基	10,200	秋田県産材使用
ユニット丸太	ステップ50タイプ	基	12,400	秋田県産材使用
ユニット丸太	素堀りタイプ	基	7,440	秋田県産材使用
盛土安定工	土中タイプ L=2,000mm	基	6,750	秋田県産材使用
盛土安定工	筋工タイプ L=2,000mm	基	7,650	秋田県産材使用
木製ブロック積工	W=750mm H=460mm	m ²	17,500	秋田県産材使用
ログムアー	W=1,800mm H=500mm	10.8m ² 当り	189,000	秋田県産材使用
丸太組土留工	H=2,000mm W=1,000mm	10m ² 当り	324,000	秋田県産材使用
木製溝渠吐口保護工	L=2,000mm W=1,400mm	基	20,000	秋田県産材使用
木製ガードレール	L=3,600mm	基	49,100	秋田県産材使用
法尻保護工	L=900mm	基	16,600	秋田県産材使用
木製流路工	H=0.7m B=1.0m	10m	119,000	秋田県産材使用
木製流路工	H=1.5m B=1.0m	10m	148,000	秋田県産材使用
木製型枠パネル	I型、II型、改良型 横1800mm×高さ900mm (1.62m ² /枚)	m ²	5,709	秋田県産材使用
木工沈床	1,000mm×1,650mm	基	21,200	秋田県産材使用
木製水叩工	1.8タイプ 1,800mm×1,800mm	基	21,600	秋田県産材使用
杉太鼓引材	ローリング加工 φ200mm×4,000mm以下 (仕上がり厚170mm)	m ²	90,900	秋田県産材使用
杉太鼓引材	φ200mm×4,000mm以下 (仕上がり厚170mm)	m ²	46,700	秋田県産材使用
杉板材	間伐材 120mm以下×20mm以下×2,000mm以下	m ³	49,500	秋田県産材使用
集水井安全柵	加圧注入・塗装2回塗 W(中心幅)=1,100mm H(縦木全長)=1,800mm	組	48,500	秋田県産材使用
ラグスクリュー (六角コーチスクリュー)	φ16 L=450mm	本	774	取引数量 1000本以上
座金	W=35mm b=2mm	個	36	取引数量 1000個以上
グレーチング落蓋側溝	300A L=2000 道路横断用 T-25 グレーチングボルト固定	本	40,900	参考重量 481kg/本
グレーチング蓋	300用 T-25 L=1000 側溝ボルト固定	枚		(H31.3月号) 参考重量49.5kg/枚

H31.4適用 農林水産部用(3)

品名	規格	単位	管内			
			鹿角	北秋田	山本	秋田
木製ダム材料	秋田県産スギ材 0.25m*0.30m 4面おとし材 L=3.6m	本	11,500	11,500	11,500	11,500
木製ダム材料	秋田県産スギ材 0.25m*0.30m 4面おとし材 L=2.7m	本	8,650	8,650	8,650	8,650
木製ダム材料	秋田県産スギ材 0.25m*0.30m 4面おとし材 L=2.1m	本	6,730	6,730	6,730	6,730
木製ダム材料	秋田県産スギ材 0.25m*0.30m 4面おとし材 L=1.8m	本	5,770	5,770	5,770	5,770
木製ダム材料	秋田県産スギ材 0.25m*0.30m 4面おとし材 L=1.5m	本	4,800	4,800	4,800	4,800
木製ダム材料	秋田県産スギ材 0.25m*0.30m 4面おとし材 L=1.2m	本	3,840	3,840	3,840	3,840
木製ダム材料	秋田県産スギ材 0.25m*0.30m 4面おとし材 L=0.9m	本	2,880	2,880	2,880	2,880
木製ダム材料	秋田県産スギ材 0.25m*0.30m 4面おとし材 L=0.6m	本	1,920	1,920	1,920	1,920

- ・ 間伐材を使用
- ・ 防腐加工処理はないものとする
- ・ 秋田県木材産業協同組合連合会の検査手数料を含む
- ・ 周辺部への若干のトビクサレ可。

H31.4適用 農林水産部用(3)

品名	規格	単位	管内			
			由利	仙北	平鹿	雄勝
木製ダム材料	秋田県産スギ材 0.25m*0.30m 4面おとし材 L=3.6m	本	11,500	11,500	11,500	13,100
木製ダム材料	秋田県産スギ材 0.25m*0.30m 4面おとし材 L=2.7m	本	8,650	8,650	8,650	9,830
木製ダム材料	秋田県産スギ材 0.25m*0.30m 4面おとし材 L=2.1m	本	6,730	6,730	6,730	7,640
木製ダム材料	秋田県産スギ材 0.25m*0.30m 4面おとし材 L=1.8m	本	5,770	5,770	5,770	6,550
木製ダム材料	秋田県産スギ材 0.25m*0.30m 4面おとし材 L=1.5m	本	4,800	4,800	4,800	5,450
木製ダム材料	秋田県産スギ材 0.25m*0.30m 4面おとし材 L=1.2m	本	3,840	3,840	3,840	4,360
木製ダム材料	秋田県産スギ材 0.25m*0.30m 4面おとし材 L=0.9m	本	2,880	2,880	2,880	3,270
木製ダム材料	秋田県産スギ材 0.25m*0.30m 4面おとし材 L=0.6m	本	1,920	1,920	1,920	2,170

- ・ 間伐材を使用
- ・ 防腐加工処理はないものとする
- ・ 秋田県木材産業協同組合連合会の検査手数料を含む
- ・ 周辺部への若干のトビクサレ可。

平成31年度 コンクリート構造物調査関係

コード	種 別	規 格	単 位	単 価	備 考 (刊行物)
ZA80001010	コンクリート圧縮強度試験	φ50×L100	本	4,000	コア採取費別途
ZA80001020	コンクリート圧縮強度試験	φ100×L200	本	4,000	コア採取費別途
ZA80002010	中性化試験	φ50×L100	本	3,500	コア採取費別途
ZA80002020	中性化試験	φ100×L100	本	3,500	コア採取費別途
ZA80003010	含有塩分量試験	φ100×L200 (10スライス)	本	120,000	コア採取費別途
ZA80004010	鉄筋探査	RCレーダー 横向き	m ²		(H31.3月号)
ZA80004020	鉄筋探査	RCレーダー 上向き	m ²		(H31.3月号)
ZA80004030	鉄筋探査	RCレーダー 下向き	m ²		(H31.3月号)
ZA80005010	シュミットハンマー試験	20ポイント 1セット	セット	3,000	

30

建設副産物処理料金

適用について

1, 次ページ以降の注意等を参照のこと。

平成31年度建設副産物処理料金表

- 注意 (1) 中間処理施設の利用にあたっては、事前に処理能力・容量および受入条件を確認する事。
 (2) 土砂の付着や異物の混入している建設廃棄物は、単価割増しや受入不可の処理場がほとんどの為、分別を確実にすること。
 (3) **トラック1台当りで料金設定している処理場（※トラック規格による単価設定）がある。**
処理場により受入するダンプトラックの規格が異なるので注意すること。
また木屑・抜根もダンプトラック満載時の1台当たりの処分単価を記載している場合があるので、積載容量10tDT（6.0m³/台）、4t

- DT（2.4m³/台）、2tDT（1.6m³/台）を基本とし、材種比重に十分注意して、記載単価（円/台）を再計算し、単価設定（円/t）する事【ページ末尾の計算例を参考とする】。**
 (4) コンクリート殻・アスファルト殻は中間処理場へ、木くず・伐根は破砕施設へ搬入することを原則とする。
 (5) 脱水なしの汚泥とは、含水率85%以上のものである。
 (6) 脱水状態の汚泥とは、含水率85%以下のものである。
 (7) 汚泥類の有機・無機分類基準は、化学的分析等である。

地区名	事業所名 処分場所在地 事務所所在地 電話番号	区分	建設副産物受入れ料金（円/t）																			
			コンクリート殻			アスファルト殻		木くず	抜根		汚泥											
			有筋	無筋	2次製品	塊	切削材	※破砕を優先	※破砕を優先	有機	無機											
〇〇	01 株式会社 〇〇建設 (中) 〇〇市〇〇字〇〇100-1 事務所 〇〇市〇〇町1-1-1 018-000-1234	料金 内訳 処分費 産廃税 受入条件 処理方法																				
〇〇	02 株式会社 〇〇産業 (中) 〇〇市〇〇字〇〇500-5 事務所 〇〇市〇〇町5-5-5 018-000-5678	料金 内訳 処分費 産廃税 受入条件 処理方法																				

※ 着色箇所は、トラック規格単価（円/台）

◇トラック1台当りで料金設定している処理場の建設副産物処理料金の算出方法については、以下を参考とする。

【参考：計算例】

1. 建設発生木材（木くず、伐根）

A. 建設発生木材の容積に対する重量の換算方法

建設発生木材の単位容積重量として、木材の樹種により0.4（t/m³）の係数を用いる事とする。

但し木材は、材質や乾燥状態等により比重（換算係数）が異なるので、採用にあたっては十分に注意するものとする。

産業廃棄物の種類	換算係数（t/m ³ ）
建設発生木材	0.4～0.7

※国土交通省 平成30年度 建設副産物実態調査 表10（参考）重量換算係数による。

B. 10tダンプ車の積載容量については、日本建設機械要覧を参考に、平均的な荷台容量を6.0m³/台と設定。

C. 上記のA、Bより、10tダンプ一台当たりの建設発生木材の積載重量は、次のとおりとなる。

$$6.0 \text{ (m}^3\text{/台)} \times 0.4 \text{ (t/m}^3\text{)} = 2.4 \text{ (t/台)}$$

例 $26,000 \text{ (円/台)} \div 2.4 \text{ (t/台)} \doteq 10,833 \text{ 円} \rightarrow 10,830 \text{ (円/t)}$

※有効数字4桁

平成31年度建設副産物処理料金表(鹿角地区)

地区名	事業所名 処分場所在地		区分	建設副産物受入れ料金 (円/t)											
	事務所所在地 電話番号			コンクリート殻			アスファルト殻		木くず		抜根		汚泥		
				有筋	無筋	2次製品	塊	切削材					有機	無機	
				※中間処理を優先			※中間処理を優先		※破砕を優先		※破砕を優先				
鹿角	KD1 (中)	株式会社 柳沢建設	料金	3,000	2,500	4,000	2,000	2,000	18,000	25,000	20,000	25,000			
		鹿角市十和田大湯字鶴ヶ久保7	内訳	処分費	3,000	2,500	4,000	2,000	2,000	18,000	24,900	20,000	24,900		
			産廃税	0	0	0	0	0	0	100	0	100			
	事務所	鹿角市十和田大湯字川原ノ湯15-10 0186-37-2129	受入条件	50cm角以上は3,500円異物混入不可	50cm角以上は3,000円異物混入不可		50cm角以上は2,300円異物混入不可		2m以内に切断土付着不可	2m以内に切断土付着不可	土付着不可	土付着不可			
			処理方法	中間	中間	中間	中間	中間	中間(破砕)	中間(焼却)	中間(破砕)	中間(焼却)			
鹿角	KD2 (中)	株式会社 田口産業	料金	3,000	2,500	4,000	2,000		18,000		20,000				
		鹿角市花輪字万谷野1-1	内訳	処分費	3,000	2,500	4,000	2,000		18,000		20,000			
			産廃税	0	0	0	0		0		0				
	事務所	鹿角市花輪字諏訪野55-3 0186-25-3001	受入条件	50cm以下 それ以上は割増			50cm以下 それ以上は割増		解体材 2m以下						
			処理方法	中間	中間	中間	中間		中間(破砕)		中間(破砕)				
鹿角	KD3 (中)	鹿角アスコン協同組合	料金	3,000	2,500	4,000	2,000	2,000							
		鹿角市花輪字雁野51-4	内訳	処分費	3,000	2,500	4,000	2,000	2,000						
			産廃税	0	0	0	0	0							
	事務所	鹿角市花輪字雁野51-4 0186-25-3166	受入条件	50cm角以下の価格 50~100cm角は 500円割増 100cm角超は 1,000円割増			50cm角以下の価格 50cm角以上は 300円割増								
			処理方法	中間	中間	中間	中間	中間							
鹿角	KD4 (中)	有限会社 セイキ	料金						12,000	15,000	18,500				
		鹿角市花輪字乳牛平86-6	内訳	処分費						12,000	15,000	18,500			
			産廃税						0	0	0				
	事務所	鹿角市花輪字妻ノ神39-2 0186-23-3210	受入条件						解体材 合板 ベニヤ パレット	生木 枝・葉 樹皮 (土砂混入 は割増)					
			処理方法						中間(破砕)	中間(破砕)	中間(破砕)				
鹿角	KD5 (中)	株式会社 鹿角石材	料金	3,000	2,500	4,000	2,000	2,000							
		鹿角市花輪字元苗代	内訳	処分費	3,000	2,500	4,000	2,000	2,000						
			産廃税	0	0	0	0	0	0						
	事務所	鹿角市十和田大湯字中田1-3 0186-37-3041	受入条件	50cm未満			50cm未満	異物混入不可							
			処理方法	中間	中間	中間	中間	中間							

平成31年度建設副産物処理料金表(北秋田地区)

地区名	事業所名 処分場所在地		区分	建設副産物受入れ料金(円/t)										
	事務所所在地 電話番号			コンクリート殻			アスファルト殻		木くず		抜根		汚泥	
				有筋	無筋	2次製品	塊	切削材					有機	無機
				※中間処理を優先			※中間処理を優先		※破砕を優先		※破砕を優先			
北秋田	KA1 (中)	株式会社 タイセイ	料金	4,000	3,500	5,000	3,500	3,500	25,000		35,000			
		大館市比内町扇田字長坂72-2	内訳	処分費	4,000	3,500	5,000	3,500	3,500	25,000		35,000		
		産廃税	0	0	0	0	0	0	0		0			
	事務所	大館市字沼館道上82 0186-42-5550	受入条件											
			処理方法	中間	中間	中間	中間	中間	中間(破砕)		中間(破砕)			
北秋田	KA2 (中)	エコシステム秋田 株式会社	料金		50,000		50,000	50,000					50,100	31,000
		大館市花岡町字滝ノ沢7	内訳	処分費		50,000		50,000	50,000					50,000
		産廃税			0		0	0					100	1,000
	事務所	大館市花岡町字堤沢42 0186-46-1436	受入条件		粉砕されたもの (15cm×15cm以下)		粉砕されたもの (15cm×15cm以下)							
			処理方法		中間		中間	中間				中間	中間	
北秋田	KA3 (最)	エコシステム花岡 株式会社	料金	17,000	16,000	16,000		16,000						21,000
		大館市花岡町字堤沢69	内訳	処分費	16,000	15,000	15,000		15,000					
		産廃税	1,000	1,000	1,000		1,000							1,000
	事務所	大館市花岡町字堤沢42 0186-46-2321	受入条件		30cm以下				30cm以下					
			処理方法	最終	最終	最終		最終					最終	
北秋田	KA4 (中)	朝日建設 株式会社	料金	2,500	1,600	3,500	1,000	1,000	18,000		25,000			
		北秋田市綴子字山神堂下144-62	内訳	処分費	2,500	1,600	3,500	1,000	1,000	18,000		25,000		
		産廃税	0	0	0	0	0	0	0	0	0			
	事務所	北秋田市脇神字平崎川戸沼12-7 0186-62-3830	受入条件		30cm 以上は 3,000円 土砂等 混入は 割増有	30cm 以上は 2,500円 土砂等 混入は 割増有	パイルは 4,500円 土砂等 混入は 割増有	土砂等混入は 割増有			土砂等 混入は 割増有			
			処理方法	中間	中間	中間	中間	中間	中間(破砕)		中間(破砕)			
北秋田	KA5 (中)	東北ビル管財 株式会社 (T B K リサイクルセンター)	料金	3,500	3,000	4,500	3,500	3,500	20,000	25,000	25,000			
		大館市芦田字手代袋1-4	内訳	処分費	3,500	3,000	4,500	3,500	3,500	20,000	25,000	25,000		
		産廃税	0	0	0	0	0	0	0	0	0			
	事務所	大館市片山字中通6-2 0186-43-0055	受入条件		土砂混入は割増 石綿含有物不可			土砂混入は割増 石綿含有物不可		土砂 混入は 割増	樹皮・枝 木・丸太 土砂混入 は割増	土砂 混入は 割増		
			処理方法	中間	中間	中間	中間	中間	中間(破砕・焼却)		中間(破砕・焼却)			
北秋田	KA6 (中)	佐藤建設 株式会社	料金				1,400	1,400						
		大館市川口字苗代台101	内訳	処分費				1,400	1,400					
		産廃税				0	0							
	事務所	大館市川口字横岩岱63-1 0186-49-6560	受入条件				受入時間 4月~11月 8:00~17:00 12月~3月 8:00~16:30 時間外要問合せ 土砂等混入受入 不可							
			処理方法				中間	中間						
北秋田	KA7 (中)	大館マテリアル 株式会社	料金	3,700	3,000	4,500	2,500	2,000	20,000		25,000			
		大館市立花字山田渡234, 235 (Co, As)	内訳	処分費	3,700	3,000	4,500	2,500	2,000	20,000		25,000		
		産廃税	0	0	0	0	0	0	0	0	0			
	事務所	大館市立花字山田渡1-77 0186-42-2199	受入条件		土砂混入は5割増			土砂混入は5割増		土砂 混入は 5割増		土砂 混入は 5割増		
			処理方法	中間	中間	中間	中間	中間	中間(破砕)		中間(破砕)			
北秋田	KA8 (中)	有限会社 丸栄建設	料金	2,500	1,600	3,500	900	900	21,000	29,000	34,000			
		北秋田市坊沢字観音堂岱201-1 (Co)	内訳	処分費	2,500	1,600	3,500	900	900	21,000	29,000	34,000		
		産廃税	0	0	0	0	0	0	0	0	0			
	事務所	北秋田市綴子字菅の沢出口165-1 0186-62-1897	受入条件		30cm 以上は 3,200円	30cm 以上は 2,500円				解体材	天然 木材			
			処理方法	中間	中間	中間	中間	中間	中間(破砕)	中間(破砕)	中間(破砕)			

平成31年度建設副産物処理料金表(北秋田地区)

地区名	事業所名 処分場所在地		建設副産物受入れ料金 (円/t)											
	事務所所在地 電話番号		区分	コンクリート殻			アスファルト殻		木くず		抜根		汚泥	
				有筋	無筋	2次製品	塊	切削材					有機	無機
				※中間処理を優先			※中間処理を優先		※破砕を優先		※破砕を優先			
KA9	(中)	秋田土建 株式会社	料金	2,700	1,600	5,000	1,000	1,000						
		北秋田市米内沢字柳田113-1	処分費	2,700	1,600	5,000	1,000	1,000						
		北秋田市米内沢字柳田333 0186-72-3291	産廃税	0	0	0	0	0						
	事務所	受入条件	30cm以上 90cm未満 は4,000円 異物混入 不可	30cm以上 90cm未満 は3,000円 異物混入 不可	長尺物(パ イル等)は 6,500円 異物混入 不可	異物混入不可								
		処理方法	中間	中間	中間	中間	中間							
KA10	(中)	株式会社 佐藤庫組	料金	2,700	1,600	5,000	1,500	1,000	18,500	35,500	25,500	25,500		
		北秋田市木戸石字下中岱148	処分費	2,700	1,600	5,000	1,500	1,000	18,500	35,500	25,500	25,500		
		北秋田市木戸石字川下32 0186-78-2262	産廃税	0	0	0	0	0	0	0	0	0		
	事務所	受入条件		30cm以下 の価格 30cm超は 2,500円	コンク リート パイルは 6,000円	異物混入不可		解体材	その他		枝葉			
		処理方法	中間	中間	中間	中間	中間	中間(破砕)		中間(破砕)	中間(破砕)			
KA11	(中)	花岡土建 株式会社	料金	2,600	1,800	15,000	1,300	1,300						
		大館市大波字大沢2	処分費	2,600	1,800	15,000	1,300	1,300						
		大館市中道3-1-50 0186-42-5391	産廃税	0	0	0	0	0						
	事務所	受入条件		30cm以下 超える場合 は1,000円割 増		40cm以下 超える 場合は 700円割 増								
		処理方法	中間	中間	中間	中間	中間							
KA12	(中)	株式会社 タクト	料金	3,000	2,000				18,000		25,000			
		北秋田市坊沢字大野宮後59	処分費	3,000	2,000				18,000		25,000			
		大館市御成町2-17-10 0186-42-0822	産廃税	0	0				0		0			
	事務所	受入条件		1m以内 超える場合 は別途協 議必要					土砂等の 付着が ないこと		土砂等の 付着が ないこと			
		処理方法	中間	中間				中間(破砕)		中間(破砕)				
KA13	(中)	白川建設 株式会社	料金	2,800	1,800	4,400								
		大館市花園町字大森山下67-4	処分費	2,800	1,800	4,400								
		大館市花園町字栗坂40-1 0186-46-1535	産廃税	0	0	0								
	事務所	受入条件	30cm超 3,800 土砂混入 4,800 30cm超 土砂混入 5,300	30cm超 2,800 土砂混入 3,300 30cm超 土砂混入 4,300	無筋の 価格 有筋は 5,900									
		処理方法	中間	中間	中間									

平成31年度建設副産物処理料金表(山本地区)

地区名	事業所名 処分場所在地 事務所所在地 電話番号	区分	建設副産物受入れ料金 (円/t)												
			コンクリート殻			アスファルト殻		木くず	抜根		汚泥				
			有筋	無筋	2次製品	塊	切削材		※破砕を優先		※破砕を優先				
※中間処理を優先			※中間処理を優先			※破砕を優先		※破砕を優先		有機	無機				
山本	YM1 (中) 新秋木運輸 株式会社 能代市鱒淵字亥の台2-6	内訳	料金						20,000						
			処分費						20,000						
	事務所 能代市鱒淵字亥の台2-6 0185-58-3131		受入条件							※4tを超えるトラック 1台当りの単価 (2t車:8,000円/台・ 4t車:10,000円/台) 大きな金属は 取り外す事 土砂混入不可					
			処理方法						中間(破砕)						
YM2 (中) 三種開発 有限会社 (三種開発有限会社再生プラント) 山本郡三種町豊岡金田字牛首頭68-1	内訳	料金	1,500	1,200	1,800	1,400	1,000								
		処分費	1,500	1,200	1,800	1,400	1,000								
	事務所 山本郡三種町豊岡金田字牛首頭68-1 0185-72-4200		産廃税	0	0	0	0	0							
			受入条件	8:00~17:00			8:00~17:00								
YM3 (中) 有限会社 平塚自動車工業 能代市落合字綱割13-24	内訳	料金	600	500	1,200	500	500								
		処分費	600	500	1,200	500	500								
	事務所 能代市落合字上谷地22-1 0185-52-3655		産廃税	0	0	0	0	0							
			受入条件	土砂混入等は不可 50×50cm以下			土砂混入等は不可 50×50cm以下								
YM4 (中) 株式会社 能代清掃センター 能代市河戸川字西山1-6	内訳	料金										32,000	32,000		
		処分費										32,000	32,000		
	事務所 能代市河戸川字西山1-6 0185-52-2286		産廃税									0	0		
			受入条件										有害なものを除く		
YM5 (中) 日本道路 株式会社 ニツ井工場 (白神アスコン) 能代市ニツ井町飛根字新羽立103	内訳	料金	2,500	2,000	2,500	1,000	1,000								
		処分費	2,500	2,000	2,500	1,000	1,000								
	事務所 能代市ニツ井町飛根字新羽立103 0185-75-2760		産廃税	0	0	0	0	0							
			受入条件												
YM6 (中) 能代森林資源利用協同組合 能代市鱒淵字亥の台2-110	内訳	料金						5,556		10,186					
		処分費						5,556		10,186					
	事務所 能代市鱒淵字亥の台2-6 0185-70-1255		産廃税						0		0				
			受入条件							土砂等混入不可 松くい、ナラ枯れ 2,778円/t 100kg単位四捨五入 1t未満は 1tとして換算 1台ごと精算		土砂等混入不可 100kg単位四捨五入 1t未満は 1tとして換算 1台ごと精算			
YM7 (中) 斎藤建材 株式会社 山本郡藤里町藤琴字大高石29	内訳	料金	2,600	1,900	3,100	2,100	2,100								
		処分費	2,600	1,900	3,100	2,100	2,100								
	事務所 山本郡藤里町藤琴字鳥谷場122-1 0185-79-2556		産廃税	0	0	0	0	0							
			受入条件	異物混入不可 50cm以上は別途見積			異物混入不可 50cm以上は別途見積								
		処理方法	中間	中間	中間	中間	中間								

平成31年度建設副産物処理料金表(秋田地区)

地区名	事業所名		建設副産物受入れ料金(円/t)												
	処分場所在地		区分	コンクリート殻			7スフェルト殻		木くず		抜根		汚泥		
	事務所所在地			有筋	無筋	2次製品	塊	切削材	※破碎を優先		※破碎を優先		有機	無機	
	電話番号			※中間処理を優先			※中間処理を優先		※破碎を優先		※破碎を優先				
秋田	AK1	ユナイテッド計画 株式会社	料金	1,500	1,200	1,500	1,500	1,500	12,000		15,000		54,000	30,000	
	(中)	秋田市向浜1-1-25(汚泥以外)	内訳	処分費	1,500	1,200	1,500	1,500	1,500	12,000		15,000		54,000	30,000
	(中)	湯上市昭和豊川橋木字苗取沢50-2(汚泥)	内訳	産廃税	0	0	0	0	0	0	0	0	0	0	
	事務所	秋田市向浜1-7-5 018-864-0668	受入条件	50cm超および付着物等有するものは別途見積			50cm超および付着物等有するものは別途見積		50cm超および付着物等有するものは別途見積	50cm超および付着物等有するものは別途見積		含水率85%以下の単価	含水率85%以下の単価		
秋田	AK2	有限会社 エム・アール・エス・コーポレーション	料金	10,000	10,000	10,000	10,000	21,000	30,000		10,000				
	(中)	秋田市太平黒沢字大屋木40	内訳	処分費	10,000	10,000	10,000	10,000	20,000	30,000		10,000			
	(中)	秋田市太平黒沢字大屋木40	内訳	産廃税	0	0	0	0	1,000	0	0	0			
	事務所	秋田市太平黒沢字大屋木40 018-838-3401	受入条件												
秋田	AK3	株式会社 田村建設	料金	1,500	1,200	1,500	1,500								
	(中)	秋田市上北手古野字深田沢41	内訳	処分費	1,500	1,200	1,500	1,500							
	(中)	秋田市上北手古野字深田沢41	内訳	産廃税	0	0	0	0							
	事務所	秋田市仁井田新田1-17-25 018-826-1621	受入条件	50cm以下 土砂混入は5,000円 電柱、PC杭は別途料金			特殊舗装材等の異物混入は不可								
秋田	AK4	株式会社 東環	料金	9,000	6,000	18,000	6,000	要相談	36,000		64,000			17,000	
	(中)	秋田市金足黒川1	内訳	処分費	9,000	6,000	18,000	6,000		36,000		64,000		16,000	
	(中)	秋田市金足黒川1	内訳	産廃税	0	0	0	0	0	0	0	0		1,000	
	事務所	秋田市金足黒川1 018-873-7301	受入条件	※4tダンプ1台当り 50cm以上は割増し			※4tダンプ1台当り 50cm以上は割増し		※4tダンプ1台当り 枝・葉・生木・腐食している物は別料金 荷台幅を超えず キレピン高さを超えないこと	※4tダンプ1台当り 40cm超は割増し 荷台幅を超えず キレピン高さを超えないこと			比重により 料金が 変動 含水率 85%以下 分析表 提出		
秋田	AK5	鹿島道路 株式会社 大潟合材製造所(大潟アスコン)	料金	1,800	1,500	2,000	1,000	1,000							
	(中)	南秋田郡大潟村字方口140-10	内訳	処分費	1,800	1,500	2,000	1,000	1,000						
	(中)	南秋田郡大潟村字方口140-10	内訳	産廃税	0	0	0	0	0	0					
	事務所	南秋田郡大潟村字方口140-10 0185-87-2441	受入条件	50×50cm以下 異物混入不可			100×100cm以下 異物混入不可								
秋田	AK6	株式会社 大道工業	料金	1,500	1,300	1,800	1,100	1,100							
	(中)	南秋田郡井川町今戸字小谷地91	内訳	処分費	1,500	1,300	1,800	1,100	1,100						
	(中)	南秋田郡井川町今戸字小谷地91	内訳	産廃税	0	0	0	0	0						
	事務所	南秋田郡井川町今戸字小谷地91 018-874-3931	受入条件	50cm以下 異物混入不可			50cm以下 異物混入不可								
秋田	AK7	秋田グリーンアスコン 株式会社	料金				1,500	1,500							
	(中)	秋田市土崎港相築町字浜ナン山7-5	内訳	処分費			1,500	1,500							
	(中)	秋田市土崎港相築町字浜ナン山7-5	内訳	産廃税			0	0							
	事務所	仙北郡美郷町六郷字古館92-1 018-846-3955(秋田合材工場)	受入条件				50cm角以下								
秋田	AK8	世紀東急工業 株式会社 秋田混合所	料金	2,500	1,400	3,000	1,300	1,300							
	(中)	秋田市飯島字穀丁大谷地157-1	内訳	処分費	2,500	1,400	3,000	1,300	1,300						
	(中)	秋田市飯島字穀丁大谷地157-1	内訳	産廃税	0	0	0	0	0						
	事務所	秋田市飯島字穀丁大谷地157-1 018-846-8118	受入条件	500*500*300以下			500*500*300以下								
秋田	AK9	株式会社 浜田建設	料金	5,000	5,000	5,000	5,000	5,000							
	(中)	秋田市浜田字長坂20	内訳	処分費	5,000	5,000	5,000	5,000	5,000						
	(中)	秋田市浜田字長坂20	内訳	産廃税	0	0	0	0	0						
	事務所	秋田市浜田字長坂20 018-828-9082	受入条件	※10tダンプ満載時の1台分の処分単価											

平成31年度建設副産物処理料金表(秋田地区)

地区名	事業所名 処分場所在地		区分	建設副産物受入れ料金(円/t)											
	事務所所在地 電話番号			コンクリート殻			アスファルト殻		木くず		抜根		汚泥		
				有筋	無筋	2次製品	塊	切削材					有機	無機	
				※中間処理を優先			※中間処理を優先		※破砕を優先		※破砕を優先				
AK10	(中)	豊興産 株式会社	料金										30,500	22,800	
		秋田市新屋町字関町後232-1	内訳	処分費										29,900	22,000
	事務所	秋田市新屋町木町1-82-2 018-828-4611	受入条件											600	800
			処理方法											含水率85%以上	含水率85%以上 化学分析表必要
AK11	(中)	株式会社 清水組	料金			5,000									
		男鹿市船本百川字赤石台63, 64, 65	内訳	処分費			5,000								
	事務所	男鹿市船越字船越285 0185-35-2011	受入条件				コンクリート柱に限る 自社トラックにて運搬 (運搬費別途)								
			処理方法				中間							中間	中間
AK12	(中)	秋田瀝青建設 株式会社	料金				1,400	1,400							
		湯上市昭和久保字北野街道下92-2	内訳	処分費				1,400	1,400						
	事務所	湯上市飯田川下虻川字上谷地161 018-877-4103	受入条件					50cm角以内 異物混入不可	異物混入不可						
			処理方法				中間	中間							
AK13	(中)	エス・ユー開発 株式会社	料金						15,000	25,000	50,000		80,000		
		秋田市向浜1-1-154	内訳	処分費						15,000	25,000	50,000		80,000	
	事務所	秋田市向浜1-8-5 018-895-5050	受入条件							0	0	0		0	
			処理方法							中間(破砕・焼却)	中間(破砕・焼却)				
		(中)		料金						35,000					
				内訳	処分費						35,000				
			受入条件						0						
			処理方法						中間(破砕・焼却)						
AK14	(中)	エーピー物流 株式会社	料金						18,519						
		秋田市向浜1-1-78	内訳	処分費						18,519					
	事務所	秋田市向浜1-1-5 018-824-0355	受入条件							0					
			処理方法							※5t以上のトラック 満載時の1台当りの 単価(5t未満は 9,259円/台) 土砂等混入不可					
AK15	(中)	株式会社 東産商	料金	3,000	2,500	3,500	2,500	2,500	11,500		18,500		18,000	15,750	
		秋田市太平中間字二番片貝沢58-4(汚泥)	内訳	処分費	3,000	2,500	3,500	2,500	2,500	11,500		18,500		17,000	14,750
	(中)	秋田市太平中間字二番片貝沢58-4(Go, As, 木)	産廃税	0	0	0	0	0	0	0		0		1,000	1,000
		秋田市向浜1-4-8(汚泥)	受入条件												
	事務所	移動式処理施設(汚泥 無機)	秋田市太平中間字二番片貝沢58-4 018-838-2881	受入条件	付着物有 は別途	60cm以下 (以上は 3,000円) 付着物有 は別途		60cm以下 (以上は 3,000円)				生木は 17,500円			含水率85%以下 分析表必要
			処理方法	中間	中間	中間	中間	中間	中間(破砕)		中間(破砕)			最終	最終
		(中)	秋田市向浜1-4-8	料金										22,000	19,000
				内訳	処分費										22,000
				産廃税										0	0
				受入条件											含水率85%以上 分析表必要 予約制
			処理方法										中間	中間	
	(中)	移動式処理施設	料金										8,160	8,160	
			内訳	処分費										8,160	8,160
		産廃税											0	0	
		受入条件													分析表必要 処理土リサイクル前提 含水率、利用用途により 価格変動有 設置費別途
			処理方法										中間	中間	

平成31年度建設副産物処理料金表(秋田地区)

地区名	事業所名 処分場所在地		区分	建設副産物受入れ料金(円/t)										
				コンクリート殻			アスファルト殻		木くず		抜根		汚泥	
	有筋	無筋		2次製品	塊	切削材	※破碎を優先		※破碎を優先		有機	無機		
	※中間処理を優先			※中間処理を優先		※破碎を優先		※破碎を優先						
AK16	有限会社 B M J 河辺処理センター (中) 秋田市河辺大張野字水口沢79-2	事務所 秋田市河辺大張野字水口沢79-2 018-882-4887	料金							8,000	10,000			
			内訳	処分費							産廃税	0	0	
			受入条件						幹、枝葉等 に限る 長さ2m 以内		土砂等 混入不可 1.5m 以上は 半分に 切断			
			処理方法						中間(破碎)		中間(破碎)			
AK17	秋田舗道 株式会社 (千秋リサイクルセンター) (中) 秋田市新屋天稗野1-16	事務所 秋田市新屋天稗野1-5 018-862-4898	料金	2,500	1,400	2,500	1,300	1,300						
			内訳	処分費	2,500	1,400	2,500	1,300	1,300					
			産廃税	0	0	0	0	0						
			受入条件	木屑、土砂等の混入不可			木屑、土 砂等の混 入不可							
			処理方法	中間	中間	中間	中間	中間						
AK18	広洋産業 株式会社 (中) 男鹿市臨本富永字草刈台52	事務所 男鹿市臨本富永字前野109-2 0185-25-2150	料金	1,800	1,500	2,100	1,500	2,000						
			内訳	処分費	1,800	1,500	2,100	1,500	2,000					
			産廃税	0	0	0	0	0						
			受入条件	30cm角 程度	30cm角 程度		30cm角 程度							
			処理方法	中間	中間	中間	中間	中間						
AK19	株式会社 鈴兼工務店 (中) 秋田市河辺大張野字道ノ下208-1	事務所 秋田市仁井田本町3丁目12-6 018-838-1585	料金	1,800	1,300	2,300								
			内訳	処分費	1,800	1,300	2,300							
			産廃税	0	0	0								
			受入条件											
			処理方法	中間	中間	中間								
AK20	アキモク環境テクノセンター 株式会社 (中) 秋田市向浜1-8-2	事務所 秋田市向浜1-8-2 018-823-7265	料金						12,037	24,074				
			内訳	処分費						12,037	24,074			
			産廃税						0	0				
			受入条件						※上記は10t車 満載時の 1台当りの単価 4t車は8,333円		※上記は10t車 満載時の 1台当りの単価 4t車は16,667円		幹・枝も可	
			処理方法						中間(破碎)		中間(破碎)			
AK21	有限会社 ノースエンジニアリング (中) ※移動式処理施設	事務所 秋田市向浜1丁目4-3 018-874-9822	料金											13,000
			内訳	処分費										
			産廃税											0
			受入条件										分析表必要 処理土リサイクル前提 含水率、利用用途に より価格変動有 運搬・設置費別途	
			処理方法										中間	
AK22	株式会社 ストーンテック (中) 秋田市河辺戸島字上野76-1	事務所 秋田市河辺戸島字上高屋67-1 018-882-2833	料金	2,000	2,000	3,000	2,000	2,000						
			内訳	処分費	2,000	2,000	3,000	2,000	2,000					
			産廃税	0	0	0	0	0						
			受入条件											
			処理方法	中間	中間	中間	中間	中間						

平成31年度建設副産物処理料金表(由利地区)

地区名	事業所名 処分場所在地		区分	建設副産物受入れ料金(円/t)											
				コンクリート殻			アスファルト殻		木くず		抜根		汚泥		
	有筋	無筋		2次製品	塊	切削材					有機	無機			
	※中間処理を優先			※中間処理を優先		※破砕を優先		※破砕を優先							
由利	YR1 (中)	前田道路 株式会社 秋田合材工場	料金	1,300	1,000	1,800	800	800							
		由利本荘市岩城二古字草刈道86-4	内訳	処分費	1,300	1,000	1,800	800	800						
			産廃税	0	0	0	0	0							
	事務所	由利本荘市岩城二古字草刈道86-4 0184-73-2207	受入条件	50×50cm以下			50×50cm以下								
			処理方法	中間	中間	中間	中間	中間							
	由利	YR2 (中)	有限会社 大沢建設	料金	300	300	300	300	300						
由利本荘市浜三川字西大台101-94			内訳	処分費	300	300	300	300	300						
			産廃税	0	0	0	0	0							
事務所		由利本荘市浜三川字西大台101-94 0184-22-4638	受入条件												
			処理方法	中間	中間	中間	中間	中間							
由利		YR3 (中)	有限会社 本荘クリーンセンター	料金						19,000		15,000			
	由利本荘市内黒瀬宇小深沢108-57		内訳	処分費						19,000		15,000			
			由利本荘市万願寺1-26	産廃税						0		0			
	事務所	由利本荘市内黒瀬宇小深沢108-57 0184-22-0214	受入条件												
			処理方法						中間(破砕)		中間(破砕)				
	由利	YR4 (中)	鳥海マテリアル 株式会社	料金	2,000	1,200	3,300	800	800						
由利本荘市浜三川字大沢18-1			内訳	処分費	2,000	1,200	3,300	800	800						
			産廃税	0	0	0	0	0							
事務所		由利本荘市浜三川字大沢18-1 0184-28-0070	受入条件	50cm角程度			50cm角程度								
			処理方法	中間	中間	中間	中間	中間							

平成31年度建設副産物処理料金表(仙北地区)

地区名	事業所名 処分場所在地 事務所所在地 電話番号	区分	建設副産物受入れ料金 (円/t)										
			コンクリート殻			アスファルト殻		木くず		抜根		汚泥	
			有筋	無筋	2次製品	塊	切削材					有機	無機
			※中間処理を優先			※中間処理を優先		※破砕を優先		※破砕を優先			
仙北	SB1 秋田県環境保全センター (中) 大仙市協和上淀川字雨池沢45	料金	10,629	10,629	10,629	10,629	10,629	28,407				12,296	12,481
		内訳 処分費	9,629	9,629	9,629	9,629	9,629	27,407				11,296	11,481
		内訳 産廃税	1,000	1,000	1,000	1,000	1,000	1,000				1,000	1,000
	事務所 大仙市協和上淀川字雨池沢45 018-892-3045	受入条件	1m角以下			1m角以下		1m角以下				含水率 80%以下	成分検査 証明書 必要
		処理方法	最終	最終	最終	最終	最終	最終				最終	最終
		料金										18,407	
仙北	SB2 有限会社 太陽環境保全 (中) 大仙市花館字鶴田34,41-3 (Co, As) 大仙市花館字鶴田77-2ほか(木屑, 抜根) 大仙市花館字上殿屋敷17-1ほか(汚泥)	料金	1,600	1,300	2,000	1,300	1,300	15,000	20,000	33,000		51,000	33,000
		内訳 処分費	1,600	1,300	2,000	1,300	1,300	15,000	20,000	33,000		51,000	33,000
		内訳 産廃税	0	0	0	0	0	0	0	0	0	0	0
	事務所 大仙市神宮寺字上新川中島25 0187-72-2338	受入条件						解体木	枕木、 枝、竹				
		処理方法	中間	中間	中間	中間	中間	中間(破砕)	中間(破砕)	中間(破砕)		中間	中間
		料金											
仙北	SB3 株式会社 企業さきがけ (中) 仙北郡美郷町金沢東根字西の沢11	料金	1,500	1,000	1,700	1,000	1,000	10,000	12,000	14,000	15,000		
		内訳 処分費	1,500	1,000	1,700	1,000	1,000	10,000	12,000	14,000	15,000		
		内訳 産廃税	0	0	0	0	0	0	0	0	0	0	0
	事務所 仙北郡美郷町金沢東根字西の沢11 0187-84-2765	受入条件						枝木	丸太	解体材	抜根材		
		処理方法	中間	中間	中間	中間	中間	中間(破砕)	中間(破砕)	中間(破砕)	中間(破砕)		
		料金											
仙北	SB4 株式会社 木村土木 (中) 大仙市下深井字坂口端27-1, 28, 29-1 (Co, As) (中) 大仙市下深井字坂口端28, 29-1, 49, 50, 63(木屑, 抜根)	料金	1,600	1,300	1,800	1,600	1,600	13,000	15,000	20,000			
		内訳 処分費	1,600	1,300	1,800	1,600	1,600	13,000	15,000	20,000			
		内訳 産廃税	0	0	0	0	0	0	0	0	0	0	0
	事務所 大仙市下深井字坂口端31 0187-63-6669	受入条件						生木	解体材				
		処理方法	中間	中間	中間	中間	中間	中間(破砕)	中間(破砕)	中間(破砕)			
		料金											
仙北	SB5 株式会社 宮川工業 (中) 大仙市南外字中桑台94-1	料金	2,000	1,500	2,500		1,000						
		内訳 処分費	2,000	1,500	2,500		1,000						
		内訳 産廃税	0	0	0		0						
	事務所 横手市大森町八沢木字中房1-1 0182-26-4206	受入条件	混合物不可 積込車両より ダンプで落ちる大きさ					混合物 不可 積込車両 より ダンプで 落ちる 大きさ					
		処理方法	中間	中間	中間		中間						
		料金											
仙北	SB6 Takamitu 株式会社 (大仙環境保全センター) (中) 大仙市下鷲野字遠藤65-38	料金	1,600	1,400	1,800	1,200	1,200	14,000	18,000	9,500	18,000		
		内訳 処分費	1,600	1,400	1,800	1,200	1,200	14,000	18,000	9,500	18,000		
		内訳 産廃税	0	0	0	0	0	0	0	0	0	0	0
	事務所 大仙市長野字新山92-1 0187-56-3626	受入条件	破砕困難な場合は割増					柱・梁・ 角材等の 無垢材	ベニア 板・合板 圧縮材等	枝・幹	抜根(土砂 等は出来 るだけ 入らない ように)		
		処理方法	中間	中間	中間	中間	中間	中間(破砕)	中間(破砕)	中間(破砕)	中間(破砕)		
		料金											
仙北	SB7 大和建設 株式会社 (中) 仙北郡美郷町六郷字古館92-1	料金				1,300	1,300						
		内訳 処分費				1,300	1,300						
		内訳 産廃税				0	0						
	事務所 仙北郡美郷町六郷字古館150 0187-84-0026	受入条件				異物混入 なし 50cm角 以内		異物混入 なし					
		処理方法				中間	中間						
		料金											
仙北	SB8 東亜道路工業 株式会社 (秋田中央アスコ) (中) 大仙市協和上淀川字大橋向203	料金				1,400	1,400						
		内訳 処分費				1,400	1,400						
		内訳 産廃税				0	0						
	事務所 大仙市協和上淀川字大橋向203 018-892-2303	受入条件				不純物含まず							
		処理方法				中間	中間						
		料金											

平成31年度建設副産物処理料金表(仙北地区)

地区名	事業所名 処分場所在地		区分	建設副産物受入れ料金(円/t)										
	事務所所在地 電話番号			コンクリート殻			アスファルト殻		木くず		抜根		汚泥	
				有筋	無筋	2次製品	塊	切削材					有機	無機
				※中間処理を優先			※中間処理を優先		※破砕を優先		※破砕を優先			
SB9	(中)	有限会社 千秋恒産	料金	1,500	1,300		1,200	1,000						
		仙北市角館町広久内字中嶋2-1	内訳 処分費	1,500	1,300		1,200	1,000						
			内訳 産廃税	0	0		0	0						
	事務所	仙北市角館町広久内字前川原70-1 0187-53-2617	受入条件											
			処理方法	中間	中間		中間	中間						
SB10	(中)	有限会社 鈴建興業	料金	1,500	1,300	4,000	1,200	1,000						
		仙北市西木町小田山字川前平1-1	内訳 処分費	1,500	1,300	4,000	1,200	1,000						
			内訳 産廃税	0	0	0	0	0						
	事務所	仙北市西木町西明寺字荒町東158-1 0187-47-3060	受入条件	最大30cm以下 指定品目以外の 異物混入不可			最大30cm 以下 指定品目 以外の 異物混入 不可							
			処理方法	中間	中間	中間	中間	中間						
SB11	(中)	株式会社 マルコ産業	料金	1,500	1,300	2,500	1,100	1,100	15,000	25,000				
		仙北郡美郷町六郷字北明天地185-3	内訳 処分費	1,500	1,300	2,500	1,100	1,100	15,000	25,000				
			内訳 産廃税	0	0	0	0	0	0	0	0			
	事務所	仙北郡美郷町六郷字作山183-2 0187-84-3505	受入条件											
			処理方法	中間	中間	中間	中間	中間	中間(破砕)	中間(破砕)				
SB12	(中)	上野台堆肥生産協同組合	料金										30,000	
		大仙市円行寺字野崎21-1	内訳 処分費										30,000	
			内訳 産廃税										0	
	事務所	大仙市円行寺字野崎21-1 0187-78-1565	受入条件										含水率 85%以下	
			処理方法									中間		
SB13	(中)	鹿島道路 株式会社 (県南アスコン)	料金	1,600	1,300	2,000	1,200	1,200						
		大仙市神宮寺字小沢山6-4	内訳 処分費	1,600	1,300	2,000	1,200	1,200						
			内訳 産廃税	0	0	0	0	0						
	事務所	大仙市神宮寺字小沢山6-4 0187-63-3121	受入条件	40cm以下 特大は別途見積			40cm 以下 特大は 別途見積							
			処理方法	中間	中間	中間	中間	中間						
SB14	(中)	株式会社 斎兵組	料金	1,700	1,400	1,700	1,400							
		大仙市大沢郷宿字堂ノ上35	内訳 処分費	1,700	1,400	1,700	1,400							
			内訳 産廃税	0	0	0	0							
	事務所	大仙市刈和野字一里塚東108 0187-75-1234	受入条件	土砂等異物混入不可			土砂等 異物混入 不可							
			処理方法	中間	中間	中間	中間							
SB15	(中)	有限会社 進藤産業	料金	1,800	1,600	2,000	1,500	1,500						
		大仙市堀見内字西穴沢137-2	内訳 処分費	1,800	1,600	2,000	1,500	1,500						
		仙北市田沢湖生保内字上手倉158-31	内訳 産廃税	0	0	0	0	0						
	事務所	大仙市堀見内字西穴沢137-2 0187-69-2225	受入条件											
			処理方法	中間	中間	中間	中間	中間						
SB16	(中)	有限会社 ムトウ	料金	1,700	1,400	2,000								
		大仙市横堀字川戸寛18-1,19-1,20-3	内訳 処分費	1,700	1,400	2,000								
			内訳 産廃税	0	0	0								
	事務所	大仙市大花町5-60 0187-62-0077	受入条件	土砂等異物混入不可										
			処理方法	中間	中間	中間								
SB17	(中)	株式会社 加賀谷組	料金	2,500	2,000	3,500	2,000	2,000						
		大仙市大曲西根字仁応寺82	内訳 処分費	2,500	2,000	3,500	2,000	2,000						
			内訳 産廃税	0	0	0	0	0						
	事務所	大仙市大曲川原町10-14 0187-63-6305	受入条件	異物混入不可			異物混入不可							
			処理方法	中間	中間	中間	中間	中間						

平成31年度建設副産物処理料金表(仙北地区)

地区名	事業所名		建設副産物受入れ料金(円/t)											
	処分場所在地		区分	コンクリート殻			アスファルト殻		木くず		抜根		汚泥	
	事務所所在地			有筋	無筋	2次製品	塊	切削材	※破碎を優先		※破碎を優先		有機	無機
	電話番号			※中間処理を優先			※中間処理を優先		※破碎を優先		※破碎を優先			
SB9	(中)	有限会社 千秋恒産	料金	1,500	1,300		1,200	1,000						
		仙北市角館町広久内字中嶋2-1	処分費	1,500	1,300		1,200	1,000						
			産廃税	0	0		0	0						
	事務所	仙北市角館町広久内字前川原70-1 0187-53-2617	受入条件											
			処理方法	中間	中間		中間	中間						
SB10	(中)	有限会社 鈴建興業	料金	1,500	1,300	4,000	1,200	1,000						
		仙北市西木町小田山字川前平1-1	処分費	1,500	1,300	4,000	1,200	1,000						
			産廃税	0	0	0	0	0						
	事務所	仙北市西木町西明寺字荒町東158-1 0187-47-3060	受入条件	最大30cm以下 指定品目以外の 異物混入不可			最大30cm 以下 指定品目 以外の 異物混入 不可							
			処理方法	中間	中間	中間	中間	中間						
SB11	(中)	株式会社 マルコ産業	料金	1,500	1,300	2,500	1,100	1,100	15,000	25,000				
		仙北郡美郷町六郷字北明天地185-3	処分費	1,500	1,300	2,500	1,100	1,100	15,000	25,000				
			産廃税	0	0	0	0	0	0	0	0			
	事務所	仙北郡美郷町六郷字作山183-2 0187-84-3505	受入条件											
			処理方法	中間	中間	中間	中間	中間	中間(破碎)	中間(破碎)				
SB12	(中)	上野台堆肥生産協同組合	料金										30,000	
		大仙市円行寺字野崎21-1	処分費										30,000	
			産廃税										0	
	事務所	大仙市円行寺字野崎21-1 0187-78-1565	受入条件										含水率 85%以下	
			処理方法									中間		
SB13	(中)	鹿島道路 株式会社 (県南アスコン)	料金	1,600	1,300	2,000	1,200	1,200						
		大仙市神宮寺字小沢山6-4	処分費	1,600	1,300	2,000	1,200	1,200						
			産廃税	0	0	0	0	0						
	事務所	大仙市神宮寺字小沢山6-4 0187-63-3121	受入条件	40cm以下 特大は別途見積			40cm 以下 特大は 別途見積							
			処理方法	中間	中間	中間	中間	中間						
SB14	(中)	株式会社 斎兵組	料金	1,700	1,400	1,700	1,400							
		大仙市大沢郷宿字堂ノ上35	処分費	1,700	1,400	1,700	1,400							
			産廃税	0	0	0	0							
	事務所	大仙市刈和野字一里塚東108 0187-75-1234	受入条件	土砂等異物混入不可			土砂等 異物混入 不可							
			処理方法	中間	中間	中間	中間							
SB15	(中)	有限会社 進藤産業	料金	1,800	1,600	2,000	1,500	1,500						
		大仙市堀見内字西穴沢137-2	処分費	1,800	1,600	2,000	1,500	1,500						
			産廃税	0	0	0	0	0						
	事務所	大仙市堀見内字西穴沢137-2 0187-69-2225	受入条件											
			処理方法	中間	中間	中間	中間	中間						
SB16	(中)	有限会社 ムトウ	料金	1,700	1,400	2,000								
		大仙市横堀字川戸寛18-1,19-1,20-3	処分費	1,700	1,400	2,000								
			産廃税	0	0	0								
	事務所	大仙市大花町5-60 0187-62-0077	受入条件	土砂等異物混入不可										
			処理方法	中間	中間	中間								
SB17	(中)	株式会社 加賀谷組	料金	2,500	2,000	3,500	2,000	2,000						
		大仙市大曲西根字仁応寺82	処分費	2,500	2,000	3,500	2,000	2,000						
			産廃税	0	0	0	0	0						
	事務所	大仙市大曲川原町10-14 0187-63-6305	受入条件	異物混入不可			異物混入不可							
			処理方法	中間	中間	中間	中間	中間						

平成31年度建設副産物処理料金表(平鹿地区)

地区名	事業所名		建設副産物受入れ料金 (円/t)											
	処分場所在地		区分	コンクリート殻			アスファルト殻		木くず		抜根		汚泥	
	事務所所在地			有筋	無筋	2次製品	塊	切削材	※破砕を優先		※破砕を優先		有機	無機
	電話番号			※中間処理を優先			※中間処理を優先		※破砕を優先		※破砕を優先			
平鹿	HK1	株式会社 大屋産業	料金	2,300	2,100	2,600	2,000	1,500	17,000		25,000			
		(中) 横手市外目字榎森44-12 (Co, As)	内訳	処分費	2,300	2,100	2,600	2,000	1,500	17,000		25,000		
	(中) 横手市大屋寺内字長谷山乙2-3(木屑、抜根)	内訳	産廃税	0	0	0	0	0	0		0			
	事務所 横手市外目字榎森44-12 0182-32-5302	受入条件												
			処理方法	中間	中間	中間	中間	中間	中間(破砕)		中間(破砕)			
平鹿	HK2	五十嵐建設 株式会社	料金	2,300	2,100	2,500	1,500	1,200	20,000		20,000	25,000		
		(中) 横手市平鹿町醍醐字下佐戸川12-2	内訳	処分費	2,300	2,100	2,500	1,500	1,200	20,000		20,000	25,000	
	(中) 横手市平鹿町醍醐字下佐戸川12-2	内訳	産廃税	0	0	0	0	0	0		0	0		
	事務所 横手市平鹿町醍醐字下佐戸川12-2 0182-24-1484	受入条件	大きさ1m以内 自力で安全に荷卸し 可能な大きさ				大きさ1m以内 自力で安全に荷卸し 可能な大きさ			解体廃材 加工材等 異物混入 時割増		幹・枝 乾燥した もの 土砂混入 時割増	抜根 乾燥した もの 土砂混入 時割増	
			処理方法	中間	中間	中間	中間	中間	中間(焼却)		中間(焼却)	中間(焼却)		
平鹿	HK3	株式会社 高善	料金	2,200	2,000	2,500	1,600	1,200						
		(中) 横手市前郷字水上沢53	内訳	処分費	2,200	2,000	2,500	1,600	1,200					
	(中) 横手市平和町5-37	内訳	産廃税	0	0	0	0	0						
	事務所 横手市平和町5-37 0182-32-2179	受入条件	土砂等混入不可				土砂等混入不可							
			処理方法	中間	中間	中間	中間	中間						
平鹿	HK4	株式会社 吉田建設	料金	2,300	2,100	2,500	1,500	1,200	15,000	12,000	15,000	15,000		
		(中) 横手市雄物川町薄井字両頭57-1 (Co, As)	内訳	処分費	2,300	2,100	2,500	1,500	1,200	15,000	12,000	15,000	15,000	
	(中) 横手市大雄字木戸口西22(木屑、抜根)	内訳	産廃税	0	0	0	0	0	0	0	0	0		
	事務所 横手市雄物川町薄井字下開344 0182-23-1116	受入条件	大きさ1m以内				大きさ1m以内			CCA 処理剤 不可 異物 混入時 別途料金	枝・葉	抜根 土砂 混入可	幹 長さ 3m以内	
			処理方法	中間	中間	中間	中間	中間	中間(破砕)	中間(破砕)	中間(破砕)	中間(破砕)		
平鹿	HK5	有限会社 丸橋産業	料金	2,500	2,500	2,500	2,000	1,500						
		(中) 横手市赤坂字中山48-53	内訳	処分費	2,500	2,500	2,500	2,000	1,500					
	(中) 横手市赤坂字中山48-53	内訳	産廃税	0	0	0	0	0						
	事務所 大仙市角間川町字元道巻58 0187-65-2722	受入条件												
			処理方法	中間	中間	中間	中間	中間						
平鹿	HK6	ミノル工業 株式会社	料金	2,500	2,100	3,000	1,200	1,000						
		(中) 横手市杉目ニタ子下54	内訳	処分費	2,500	2,100	3,000	1,200	1,000					
	(中) 横手市杉目ニタ子下54	内訳	産廃税	0	0	0	0	0						
	事務所 横手市南町20-12 0182-32-1140	受入条件	自力で安全に 荷下ろし可能な大きさ				自力で安全に 荷下ろし 可能な大きさ							
			処理方法	中間	中間	中間	中間	中間						
平鹿	HK7	前田道路 株式会社 横手合材工場	料金	2,300	2,000	2,500	1,200	1,000						
		(中) 横手市柳田字新藤173-11	内訳	処分費	2,300	2,000	2,500	1,200	1,000					
	(中) 横手市柳田字新藤173-11	内訳	産廃税	0	0	0	0	0						
	事務所 横手市柳田字新藤173-11 0182-35-5055	受入条件	50×50×100cm以内 自力で荷下ろし可能な大きさ				50×50×100cm 以内、 自力で荷下ろし 可能な大きさ							
			処理方法	中間	中間	中間	中間	中間						

平成31年度建設副産物処理料金表(雄勝地区)

地区名	事業所名 処分場所在地		区分	建設副産物受入れ料金 (円/t)											
				コンクリート殻			アスファルト殻		木くず		抜根		汚泥		
	有筋	無筋		2次製品	塊	切削材					有機	無機			
	※中間処理を優先			※中間処理を優先		※破砕を優先		※破砕を優先							
雄勝	061 (兼) (中)	株式会社 羽後環境 雄勝郡羽後町新町字大又20-1	料金	5,000	5,000	7,000	5,000	5,000		26,000		26,000		12,000	
			内訳	処分費	4,000	4,000	6,000	4,000	4,000		26,000		26,000		11,000
			産廃税	1,000	1,000	1,000	1,000	1,000		0		0		1,000	
	事務所	横手市雄物川町沼館字高畑439 0182-22-4191	受入条件	50cm以内	50cm以内		50cm以内							85%以下に脱水分析表添付	
			処理方法	最終	最終	最終	最終	最終		中間(焼却)		中間(焼却)		最終	
雄勝	062 (中)	株式会社 クリーンカンパニー 雄勝郡羽後町新町字大又29-4	料金	3,000	1,000	4,000	1,000	500	12,000	26,000	16,000				
			内訳	処分費	3,000	1,000	4,000	1,000	500	12,000	26,000	16,000			
			産廃税	0	0	0	0	0	0	0	0	0			
	事務所	雄勝郡羽後町新町字最上山7-1 0183-62-0127	受入条件							要分別は15,000円		土分を除去した物			
			処理方法	中間	中間	中間	中間	中間	中間(破砕)	中間(焼却)	中間(破砕)				
雄勝	063 (中)	株式会社 松田 湯沢市山田字福島尻119	料金	1,800	1,500	2,000	1,400	1,200							
			内訳	処分費	1,800	1,500	2,000	1,400	1,200						
			産廃税	0	0	0	0	0							
	事務所	湯沢市字鶴館39-4 0183-73-0188	受入条件	50cm×50cm以下			50cm×50cm以下								
			処理方法	中間	中間	中間	中間	中間							
雄勝	064 (中)	有限会社 折原建設 湯沢市稲庭町字上川原35番 外	料金	1,800	1,500	2,000	1,400	1,200							
			内訳	処分費	1,800	1,500	2,000	1,400	1,200						
			産廃税	0	0	0	0	0							
	事務所	湯沢市菅瀬字宮田106-2 0183-46-2136	受入条件	異物混入の場合は別途処理料金			異物混入の場合は別途処理料金								
			処理方法	中間	中間	中間	中間	中間							
雄勝	065 (中)	世紀東急工業 株式会社 (湯沢アスコン共同企業体) 湯沢市関口字土樋73-1	料金	1,800	1,500	2,000	1,400	1,200							
			内訳	処分費	1,800	1,500	2,000	1,400	1,200						
			産廃税	0	0	0	0	0							
	事務所	湯沢市関口字土樋73-1 0183-73-2642	受入条件	50cm×50cm角以下											
			処理方法	中間	中間	中間	中間	中間							
雄勝	066 (中)	株式会社 鈴木建設工業 雄勝郡東成瀬村椿川字ラサハシ5, 3-1	料金	1,900	1,500	2,100	1,500	1,200	15,000		17,000				
			内訳	処分費	1,900	1,500	2,100	1,500	1,200	15,000		17,000			
			産廃税	0	0	0	0	0	0	0	0		0		
	事務所	雄勝郡東成瀬村椿川字立石62 0182-47-3020	受入条件	50cm以下 50cm以上は別途協議			50cm以下 50cm以上は別途協議	1m以下 1m以上は別途協議		1m以下 1m以上は別途協議 土を除去した物					
			処理方法	中間	中間	中間	中間	中間	中間(破砕)		中間(破砕)				

平成31年度 六価クロム溶出試験及びタンクリーチング試験費用

単位：1検体当たり

	単 価	備 考
試験方法① 配合設計の段階で実施する 環境庁告示46号溶出試験	5,000	この段階で基準を満足させることを原則とする。
試験方法② 施工後に実施する環境庁告示46号溶出試験	5,000	火山灰質粘性土の場合適用する。
試験方法③ 施工後に実施するタンクリーチング試験	8,000	1) 改良土量が5,000m ³ 程度以上または改良体本数が500本程度以上の改良工事の場合適用する。 2) 火山灰質粘性土の場合適用する。

適用1 火山灰質粘性土の場合は、試験方法①～③の全てを実施する。

適用2 六価クロムの溶出が見込まれる改良土の施工時においては試験方法①を実施し、基準値を超えたセメントやセメント系固化材を地盤改良に使用する場合は、試験方法②を実施する。

適用3 適用2において、試験方法③の備考1)に該当する場合は、試験方法③を実施する。

1. 単価適用範囲

- 1) 上記会社持ち込みとする。
- 2) 有効期間 平成32年3月末
- 3) サンプルング費用は含まない。

2. 適用時期

平成31年4月1日以降の設計図書の閲覧開始日の事業から適用する。

3. 積算について

- 1) 共通仮設費の技術管理費に「六価クロム溶出試験費」として、積上げ計上するものとし、現場管理費及び一般管理費等の対象とする。
- 2) 六価クロム溶出試験は自社試験可能機関で実施する旨を条件明示すること。

4. 自社試験可能機関

○ DOWA テクノリサーチ (株)	鹿角郡小坂町小坂鉦山字尾樽部60-1	0186-29-2781
○ 秋田環境測定センター (株)	秋田市川尻御休町11-14	018-864-1281
○ (株) 秋田県分析化学センター	秋田市八橋字下八橋191-42	018-862-4930
○ (株) 秋田分析コンサルタント	秋田市保戸野鉄砲町10-11	018-896-7032
○ (公財) 秋田県総合保健事業団 【児桜検査センター】	秋田市寺内児桜3-1-24	018-845-9293

5. その他

- 1) 施工後に実施する試験については、1か月または2か月の期間を要するため、工程管理には十分注意すること。
- 2) 試験方法等は平成13年5月29日付け建管 - 463による。

< 白紙 >

お く い ん

(あ)	
I形鋼	125
麻袋	165
足場パイプ	162
アスファルト混合物(鹿角)	68
アスファルト混合物(北秋田)	69
アスファルト混合物(山本)	71
アスファルト混合物(秋田)	72
アスファルト混合物(由利)	74
アスファルト混合物(仙北)	76
アスファルト混合物(平鹿)	78
アスファルト混合物(雄勝)	79
アスファルト乳剤	170
アスファルトマット	302
アセチレン	161
穴明	240
アルミ粉	80
アンカー釘	182
アンカーブロック	92
アンカープレート	230
ANFO	166
安全ロープ	217
安定器	255
安定剤	179
案内標識	209
(い)	
板材	158
一般肥料	183
インターロッキングブロック工(市場単価)	307
インナービット	249
インナーロッド	249
(う)	
ウイングビット	244
ウェス	161
ウォーターシーベル	248
ウォータージェット工(市場単価)	349
迂回路標示板	217
薄鉄板	162
打込アダプター	249
内張材	243
上塗り塗料	221

(え)	
AE剤	80
H形鋼	126
H型鋼支保工	239
エクステンションロッド	248
エクストラ	128
L型プレキャスト擁壁	89
塩化カルシウム	170
塩化ゴム系塗料用シンナー	219
塩ビ滑材	280
塩ビ製止水板	302
塩ビ送水ホース	165
(お)	
大型積ブロック	84
横断・転落防止柵設置(市場単価)	312
踊場	138
おどり場直壁	261
(か)	
ガードケーブル	197
ガードケーブル部材	200
ガードパイプ	202
ガードパイプ設置工(市場単価)	313
ガードパイプ部材	205
ガードレール	188
ガードレール設置工(市場単価)	308
ガードレール耐雪型	195
ガードレール部材	192
ガードレール用根巻きブロック	90
カービット	168
カーブミラー	218
カーブミラー支柱	218
外圧管	115
海岸用苗木	305
回転灯	217
ガイトップジョイント	234
開閉式グレーチング	151
角ワッシャー	243
かごマット	134
笠上げグレーチング	149
かすがい	129
ガス管	123

ガソリン	161
片側交互交通標示板	217
片面斜壁	260
カッタービット	169
カップラー	230
カップラシース	230
カヤ簀	185
ガラスビーズ	186
唐竹	185
簡易水門	146
環境保全型ブロック	85
管状集排水材	301
含水爆薬(スラリー)	166
岩盤緑化基盤材	181
岩盤緑化用バーク堆肥	181
(き)	
規制標識	210
亀甲金網	181
脚線(銅)	181
キャットウォーク	162
吸水管	281
給水栓	296
橋面排水材	232
橋面防水材	232
橋面防水用目地剤	232
橋梁塗装工(土木工事標準単価)	364
橋梁用伸縮継手装置設置工(市場単価)	322
橋梁用車両防護柵	238
橋梁用埋設型伸縮継手装置設置工(市場単価)	323
橋梁用排水装置	232
橋歴板	130
切り丸太(杉)	156
逆止弁	271
(く)	
空気弁	268
空洞ブロック	84
区画線工(土木工事標準単価)	355
区画線消去用カッター	250
草刈機切刃	250
躯体ブロック	261
クリーニングアダプタ	248
車止め	147
グルーピング工(市場単価)	348

グレーチング柵蓋	152
クロスビット	168
黒土	179
(け)	
警戒標識	209
計画調査用設計単価	410
珪砂	251
けい船曲柱	148
けい船直柱	148
鶏糞	184
軽油	161
軽量鋼矢板	123
ケーシングパイプ	246
化粧型枠発砲ポリエチレン製	162
下水道マンホール斜壁	262
下水道マンホール片斜壁	262
下水道マンホール直壁	262
減水剤	80
建設機械賃貸料金	391
建設副産物処理料金	420
(こ)	
コアチューブ(大口径ボーリング)	244
コアチューブ(集排水ボーリング)	246
高力ボルト	222
高位泥炭乾燥	183
公園植栽工(市場単価)	334
鋼管杭	124
鋼管杭付属品	124
工事箇所予告標示板	217
硬質塩ビ管(RR)	280
硬質塩ビ管(VM)	280
硬質塩ビ管(VP)	278
硬質塩ビ管(VU)	279
硬質塩ビ管(VU)有孔管	280
硬質塩ビ製継手	287
硬質ポリエチレン管	287
硬質ポリエチレン製波状管	290
高視認性区画線工(土木工事標準単価)	360
格子フェンス用門扉	206
工事名標示板	217
工所用標識支柱	217
鋼製掛樋	143
鋼製グレーチング柵蓋	149

鋼製バタザイ	163
鋼製蓋板(エキスパンドメタル)	141
鋼製ふとんかご	133
合成樹脂網	182
合成樹脂波板	139
構造物とりこわし工(土木工事標準単価)	379
鋼ナット	230
勾配可変側溝	96
勾配可変側溝蓋	97
厚板	127
鋼板エキストラ	128
鋼板(農政部)	163
高欄兼用車両防護柵ダクタイル鑄鉄製	238
鋼矢板	123
鋼矢板エキストラ	123
高麗芝	179
港湾用市場単価	335
固形肥料	184
固定用ゴムバンド	269
骨材類(鹿角)	2
骨材類(北秋田)	3
骨材類(山本)	5
骨材類(秋田)	6
骨材類(由利)	8
骨材類(仙北)	10
骨材類(平鹿)	12
骨材類(雄勝)	13
ゴム入アスファルト乳剤	170
ゴム製止水板	302
ゴム製可撓伸縮継手管	267
ゴム発砲体目地板	303
こもむしろ	179
コルゲートシート	139
コルゲートパイプ	137
コルゲートパッキング	140
コンクリートブロック積工(土木工事標準単価)	380
混合油	161

(さ)

サブソケット	245
砂防用昇降路鉄筋	145
砂防用指定地標識	206
砂防用進入防止柵	206
棧木	159
酸素	161

(し)

シース	227
シート	165
シール材	251
シール剤	303
仕切弁	267
指示標識	210
止水シート	242
下塗さび止め塗料	219
自動点滅器	256
地盤注入薬液	270
縞鋼板	142
縞鋼板塗装(流雪溝分水施設用)	251
蛇籠	131
遮水シート	84
シャンクスクリューロッド	169
シャンクロッド(集排水ボ-リング用)	247
集水管	287
集水樹	111
集水樹蓋(縞鋼板)	142
重油	161
取水栓	102
樹脂製車止め	147
樹脂発泡体目地板	303
棕呂なわ	185
ジョイントスリーブ	169
ジョイントボックス	256
錠	129
床版水抜き器	304
照明ポール	254
植生土のう	165
植物活力剤	183
信号機	217
人工芝	178
伸縮ジョイント	296
シンナー	186

(す)

推進管	112
推進工事用減摩剤	257
吸出防止材	302
水密ゴム	251
水密ゴム平型	251
杉間伐材	157
杉くい丸太	155

杉梢丸太	180
杉支柱丸太	180
杉丸太	155
捨石	14
ステップ	145
砂袋	217
スノーポール	212
スペーサー(鉄線・ボルト類)	129
素焼土管・蓋	289
(せ)	
制水弁鉄蓋	296
石粉	170
接着剤	250
接続管	289
セパレーター	162
セフティーコーン	217
セメント	80
セメント混合用乳剤	170
セメント系硬化材	270
繊維ネット	182
(そ)	
送風管	241
側壁集水材	242
側壁水抜き器	304
粗朶	157
損料関係単価	387
(た)	
ダイナマイト	166
ダイヤモンドビット	247
ダクティル接合部品	265
ダクティル鑄鉄管	264
竹	180
竹箆	185
炭酸ガス	257
炭素鋼管	124
炭素繊維シート	252
(ち)	
地先境界ブロック	90
中間ロッド	168
鑄鉄製仕切弁	267
鑄鉄製バタフライ弁	267

注入材(エポキシ系)	251
中板	126
昼夜間標示板	217
長尺化製品	121
調整リング	257
丁番	129
直壁	260
(つ)	
積込・取卸費	386
積ブロック	84
(て)	
ディスクサンドペーパー	251
底版	261
テーパークロスビット	169
テーパポール	216
テーパロッド	168
手摺	145
鉄筋	122
鉄筋工(市場単価)	306
鉄筋工ガス圧接(市場単価)	306
鉄筋金網	171
鉄筋コンクリートL型側溝	91
鉄筋コンクリート大型フリューム	110
鉄筋コンクリート片土留側溝	120
鉄筋コンクリートベンチフリューム	99
鉄筋コンクリートベンチフリューム蓋	101
鉄筋コンクリートベンチフリューム補強型掛樋	102
鉄筋コンクリートベンチボックス	107
鉄筋コンクリートU型側溝	93
鉄筋挿入工(市場単価)	347
鉄筋防錆材	251
鉄線	129
鉄丸釘	129
デリネーター	212
デリネーター(ガードレール用)	194
電気雷管	167
天蓋	138
田面排水柵	102
転落防止ロック付マンホール蓋	259
(と)	
灯具	256
等辺山形鋼	125

灯油	161
道路植栽工(市場単価)	319
道路標識設置工(市場単価)	324
道路付属物設置工(市場単価)	328
道路用照明灯番号札	256
道路用鉄筋コンクリート側溝	95
道路用鉄筋コンクリート側溝蓋板	95
道路側溝ゲレチング蓋	150
特殊円形水路	119
特殊大型積ブロック	84
特殊積ブロック	84
土壌改良剤	179
土のう	165
土木シート	302
止め金具(止水板・吸出防止材)	302
止杭(かご工用)	155
止め串	185
ドライモルタル	242
トラフィックペイント	186
トランスフレックスジョイント	234
トリコンビット	245
取付金具(標識用)	209
塗装エッチングプライマー	219
塗装ジンクリッジプライマー	219
塗料	219
塗料用シンナー	219
取扱所損料	386
ドリルカラー	245
ドリル刃	251
ドリルパイプ	249

(な)

内部照明誘導標示板	217
中塗り用塗料	220
菜種油粕	184
ナット	243
生コンクリート(鹿角)	19
生コンクリート(北秋田)	23
生コンクリート(山本)	31
生コンクリート(秋田)	36
生コンクリート(由利)	44
生コンクリート(仙北)	52
生コンクリート(平鹿)	60
生コンクリート(雄勝)	64
なわ	185

軟質ポリエチレン管	286
軟弱地盤処理工(市場単価)	343

(ね)

ネットフェンス	206
ネットフェンス(パイプ型)	208
粘土	257

(の)

農園芸用肥料	183
野芝	179
法面工(市場単価)	317
法留基礎ブロック	121

(は)

バーチカルティフナー	138
バイコン台付管	119
排水フリューム	109
排水構造物工(土木工事標準単価)	381
パイプライン用資材	291
薄層カラー舗装工(市場単価)	327
剥離剤	162
剥離剤(農政部)	163
梯子(農政部)	145
梯子(ライナープレート)	138
パックアップ材	303
パットフィルター	304
ハマハイウェイジョイント	233
バリケード	217
帆布	302

(ひ)

PAC	257
PHCパイプ	82
PC外圧管	117
PC鋼定着具	228
PC鋼棒	229
PC鋼より線	227
菱形金網	181
ビニールフィルム	165
ビニール風管	165
標識支柱	215
標識ポール	214
肥料(法面緑化用)	179
肥料(一般肥料)	183

(ふ)	
フォームタイ	162
吹付コンクリート急結材	242
吹付砕工(市場単価)	344
複合単価	386
附属品及び加工費エキストラ	239
フックボルト	129
フトン籠	131
船揚場用すべり材	147
フライアッシュ	257
プライマー	186
プラスチックコーン	162
フランジ付き単管	296
フラップゲート	144
フレア溶接	122
プレーンエンド直管	272
プロパンガス	161
プロフジョイント	233
分散剤	257
分水板	251
分水板受枠	251
分水板吊り金具	251
(へ)	
平板ブロック	90
平面排水材	301
ペーパードレン	165
ペーパードレンアンカー	165
ベントナイト	80
(ほ)	
保安灯	217
保安灯電池	217
方角法枠ブロック	84
防舷材(V型)	147
防護柵設置工(市場単価)	308
防砂板	302
防蝕アンカー	231
防除薬剤	250
防水剤	80
防水シート(仮設材)	165
防水シート(トンネル用材)	242
防雪柵	235
防雪柵アンカー	237
防雪柵送り止め	236

ボーリングロッド	244
補強リング	138
歩車道境界ブロック	90
歩車道境界ブロック(長尺製品)	121
補助標識	209
補助アンカーピン	182
ボックスカルバート	103
ポット苗木	305
歩道用転落防止柵	208
ポリエチレン異径ソケット	282
ポリエチレンキャップ	282
ポリエチレン製継手	283
ポリエチレン製T字管	283
ポリエチレンスリーブ	269
ボルト	129
ボルト(農政部)	129
(ま)	
埋設物標示シート	166
摩擦接合用高力ボルト	222
真竹	185
真竹割竹	185
松くい丸太	156
松くい丸太(蛇かご用止杭)	156
松バタ角材	159
松丸太	156
松矢板	160
マニラロープ	163
まるかすがい	129
丸セパレーター	163
マンホール足掛金物	263
マンホール削孔費	262
(み)	
水口工用水路	102
溝形鋼	125
(む)	
無収縮剤	80
むしろ	185
(め)	
名板・標示板	130
目串	179
目地金物	171

目地充填材	303
メタルクラウン(集排水)	246
メタルクラウン(大口径)	244
目地板	303
目つぶし石	17

(も)

木材防腐処理加工費	156
モッコン	163

(や)

山砂	18
----	----

(ゆ)

U型バンド(標識用)	209
有機質樹皮堆肥	183
Uボルト	138

(よ)

養生材(セメント類)	80
養生材(法面保護用)	179
溶接	240
溶接金網	243
溶接棒	130
溶接ワイヤー	130
用地境界杭	90
用地杭根巻ブロック	90
用排水樹	111

(ら)

ライナープレート	138
落石防護柵設置工(市場単価)	314
ランプ	255

(り)

リップ溝形	162
粒状固形肥料	183
林業用肥料	184
林業用山行き苗木	305
リングエキストラ	239
リングビット	249

(れ)

瀝青繊維質目地板	303
連結線φ6・8	129
練炭	161

(ろ)

労務単価	385
六価クロム溶出試験費	433
ロックボルト	243
ロッド	247
路盤紙	170
路面切削機用ビット	250
路面排水樹	111

(わ)

ワイヤーロープ(主索用)	164
ワイヤーロープ(荷上・エンドレス索用)	164
ワイヤーロープ(農政部)	163
ワッシャー	230
ワラ	185
割材	158