

成績

1 交流大会成績一覧

種目	参加者数			順位			
	都道府県 政令市	チーム	選手・ 監督	優勝	準優勝	第3位	
卓球	65	70	493	愛知県	長崎県	茨城県 東京都B	
テニス	67	72	447	千葉県	静岡県	秋田県B 岐阜県	
ソフトテニス	62	65	406	鹿児島県	栃木県	福岡県 山口県	
ソフトボール	63	65	935	高知県	京都府	愛知県 さいたま市	
ゲートボール	63	141	795	山梨県	石川県	京都府 島根県	
ベタソク	61	67	237	島根県	神奈川県	奈良県 横浜市	
ゴルフ	団体	55	56	165	石川県	高知県	川崎市
	個人A(60~64歳の部)				谷口 公明(石川県)	山崎 高秀(高知県)	野口 誠也(熊本県)
	個人B(65~69歳の部)				辻 良信(石川県)	近 広(浜松市)	佐藤 良晴(福岡県)
	個人C(70歳以上の部)				山崎 英雄(埼玉県)	一場 光則(広島県)	塩田 繁数(香川県)
マラソン	代表の部	54	262	70歳未満の部 3km(男)	春田 武志(鹿児島県)	齊藤 敏美(北海道)	小鞠 栄二(岐阜県)
				70歳以上の部 3km(男)	今野 久夫(秋田県)	加藤 義明(千葉県)	金 公四(秋田県)
				70歳未満の部 3km(女)	篠原 洋子(宮城県)	齊藤 京子(北海道)	加藤 則子(愛知県)
				70歳以上の部 3km(女)	山崎 滋子(三重県)	富樫 良子(秋田県)	中野 陽子(東京都)
				70歳未満の部 5km(男)	佐々木 建(岩手県)	青野 一也(静岡県)	北澤 正孝(静岡県)
				70歳以上の部 5km(男)	岡野 克生(埼玉県)	松田 啓一(札幌市)	大友 進(秋田県)
				70歳未満の部 5km(女)	佐々木美恵子(福島県)	村上久寿美(岡山県)	本多 春江(東京都)
				70歳以上の部 5km(女)	齋藤ひろ子(山梨県)	酒井ミユキ(岐阜県)	木下 玲子(鳥取県)
				70歳未満の部 10km(男)	柏原 敏朗(三重県)	三川 和夫(山形県)	山田 秀徳(長崎県)
				70歳以上の部 10km(男)	渡海 義美(長崎県)	野村 邦彦(三重県)	丸山 均(新潟市)
				70歳未満の部 10km(女)	青柳 早苗(栃木県)	八木さちよ(静岡県)	金内 素子(東京都)
				70歳以上の部 10km(女)	中林るみ子(熊本県)	宇野 美子(岡山県)	土屋 知子(山梨県)
弓道	64	67	452	静岡県	和歌山県	静岡県 宮城県	
剣道	64	67	387	秋田県A	山口県	熊本市 福井県	
水泳	48		292	第2章 成績 水泳交流大会(P169~)に記載			
グラウンド・ゴルフ	男性の部	63	395	高良 良治(秋田県)	山本 義則(石川県)	佐藤 隆(秋田県)	
	女性の部			竹原 栄子(滋賀県)	細谷アキ子(秋田県)	脇谷ノリ子(秋田県)	
ラグビーフットボール	22	22	442				
サッカー	59	64	1,140	第2章 成績 サッカー交流大会(P175~)に記載			
ソフトバレーボール	62	66	473	第2章 成績 ソフトバレーボール交流大会(P153~)に記載			
ウォークラリー	高齢者の部	39	41	205	岡山県	静岡県	滋賀県
	梁井吉野コース 枝垂桜コース				京都府	山梨県	愛知県
太極拳	57	59	415	新潟県	秋田県A	茨城県	
軟式野球	能代球場ブロック	24	26	372	岩手県	佐賀県	
	二ツ井球場ブロック				高知県	秋田県A	
	清水岱公園野球場				徳島県	岡山県	
	八峰町峰浜野球場				福島県	秋田県C	
ダンススポーツ	団体	48	50	390	東京都A	京都市	横浜市
	個人 ワルツ				谷口 主嘉・谷口小夜子(京都市)	伊藤 祐人・永畑 祥子(福島県)	岩瀬 純夫・岩瀬恵子(東京都)
	個人 タンゴ				谷口 主嘉・谷口小夜子(京都市)	佐々木孝一郎・佐々木弘美(横浜市)	伊藤 祐人・永畑 祥子(福島県)
	個人 チャチャチャ				杉山 典克・杉山 美子(静岡県)	前田 信春・松本 弓子(東京都)	平沢 一夫・平沢 恵子(茨城県)
	個人 ルンバ				前田 信春・松本 弓子(東京都)	杉山 典克・杉山 美子(静岡県)	笹原 清彦・笹原富美子(山形県)
マレットゴルフ	男性の部	18	25	94	近藤 義征(秋田県F)	平塚 保男(秋田県C)	佐々木芳雄(秋田県B)
	女性の部				近藤 京子(秋田県B)	田村 照子(秋田県B)	佐藤みよ子(秋田県E)
パークゴルフ	団体戦	29	34	133	秋田県E	秋田県B	秋田県A
	男子の部				高谷 信一(秋田県)	中嶋 和雄(秋田県)	田村 清文(秋田県)
	女子の部				鈴木 孝美(秋田県)	牧野ノリ子(秋田県)	柴田あい子(秋田県)
ミニテニス	団体戦	13	17	117	秋田県	名古屋市	岐阜県・秋田県
囲碁	団体	59	62	168	石川県	静岡県	静岡市
	個人				第2章 成績 囲碁交流大会(P190~)に記載		
	将棋				京都市	埼玉県	滋賀県 仙台市
俳句	団体	60	65	192	第2章 成績 将棋交流大会(P191~)に記載		
	個人				第2章 成績 俳句交流大会(P192~)に記載		
健康マージャン	団体	61	68	271	神奈川県	石川県	札幌市
	個人				第2章 成績 健康マージャン交流大会(P196~)に記載		

スポーツ交流大会

卓球交流大会

最高齢者賞

都道府県・政令指定都市名	性別	氏名	年齢
秋田県	男	長谷川正春	95
堺市	女	阪口 幸子	84

横手市特別賞

都道府県・政令指定都市名	性別	氏名	年齢
福井県	女	飯島まさ子	71
沖縄県	男	大城 尚	68

※横手市市制施行記念日(10月1日)と同じ誕生日の方に
こだわりのハム・ソーセージ&大森ワインセットを贈呈

◆1次予選リーグ戦

Aブロック

都道府県・政令指定都市名	愛知県	山梨県	佐賀県	勝一敗	試合 得点	順位
愛知県		5-0	5-0	2-0	4	1
山梨県	0-5		3-2	1-1	3	2
佐賀県	0-5	2-3		0-2	2	3

Bブロック

都道府県・政令指定都市名	栃木県	大阪府	山形県	勝一敗	試合 得点	順位
栃木県		5-0	5-0	2-0	4	1
大阪府	0-5		3-2	1-1	3	2
山形県	0-5	2-3		0-2	2	3

Cブロック

都道府県・政令指定都市名	埼玉県	青森県	滋賀県	勝一敗	試合 得点	順位
埼玉県		1-4	2-3	0-2	2	3
青森県	4-1		4-1	2-0	4	1
滋賀県	3-2	1-4		1-1	3	2

Dブロック

都道府県・政令指定都市名	浜松市	熊本県	神奈川県	勝一敗	試合 得点	順位
浜松市		5-0	2-3	1-1	3	2
熊本県	0-5		1-4	0-2	2	3
神奈川県	3-2	4-1		2-0	4	1

Eブロック

都道府県・政令指定都市名	仙台市	島根県	川崎市	勝一敗	試合 得点	順位
仙台市		5-0	2-3	1-1	3	2
島根県	0-5		2-3	0-2	2	3
川崎市	3-2	3-2		2-0	4	1

Fブロック

都道府県・政令指定都市名	新潟市	奈良県	愛媛県	勝一敗	試合 得点	順位
新潟市		5-0	4-1	2-0	4	1
奈良県	0-5		3-2	1-1	3	2
愛媛県	1-4	2-3		0-2	2	3

高齢者賞

都道府県・政令指定都市名	性別	氏名	年齢
京都市	男	河野伊佐夫	85
秋田県	男	沼倉 篤夫	84
千葉市	男	宮澤 良平	83
秋田県	女	遠藤 トモ	83
横浜市	女	大野 広子	82
仙台市	女	井上 恵美	81

Gブロック

都道府県・政令指定都市名	東京都A	鹿児島県	京都市	勝一敗	試合 得点	順位
東京都A		3-2	5-0	2-0	4	1
鹿児島県	2-3		5-0	1-1	3	2
京都市	0-5	0-5		0-2	2	3

Hブロック

都道府県・政令指定都市名	北海道	名古屋市	相模原市	勝一敗	試合 得点	順位
北海道		5-0	3-2	2-0	4	1
名古屋市	0-5		3-2	1-1	3	2
相模原市	2-3	2-3		0-2	2	3

Iブロック

都道府県・政令指定都市名	兵庫県	福井県	秋田県A	勝一敗	試合 得点	順位
兵庫県		1-4	1-4	0-2	2	3
福井県	4-1		2-3	1-1	3	2
秋田県A	4-1	3-2		2-0	4	1

Jブロック

都道府県・政令指定都市名	福岡市	高知県	大阪市	勝一敗	試合 得点	順位
福岡市		5-0	2-3	1-1	3	1
高知県	0-5		3-2	1-1	3	3
大阪市	3-2	2-3		1-1	3	2

Kブロック

都道府県・政令指定都市名	静岡県	長野県	堺市	勝一敗	試合 得点	順位
静岡県		2-3	2-3	0-2	2	3
長野県	3-2		5-0	2-0	4	1
堺市	3-2	0-5		1-1	3	2

Lブロック

都道府県・政令指定都市名	山口県	宮城県	北九州市	勝一敗	試合 得点	順位
山口県		3-2	4-1	2-0	4	1
宮城県	2-3		2-3	0-2	2	3
北九州市	1-4	3-2		1-1	3	2

Fブロック

都道府県・政令指定都市名	横浜市	京都市	高知県	勝一敗	試合得点	順位
横浜市		4-1	1-4	1-1	3	2
京都市	1-4		0-5	0-2	2	3
高知県	4-1	5-0		2-0	4	1

Hブロック

都道府県・政令指定都市名	山形県	三重県		勝一敗	試合得点	順位
山形県		3-2	***	1-0	2	1
三重県	2-3		***	0-1	1	2
	***	***		-		

Gブロック

都道府県・政令指定都市名	岡山県	兵庫県	岐阜県	勝一敗	試合得点	順位
岡山県		1-4	2-3	0-2	2	3
兵庫県	4-1		4-1	2-0	4	1
岐阜県	3-2	1-4		1-1	3	2

決勝トーナメント結果

第2次予選リーグ戦【第1位グループ】 第1位チーム

第2次予選リーグ戦【第2位グループ】 第1位チーム

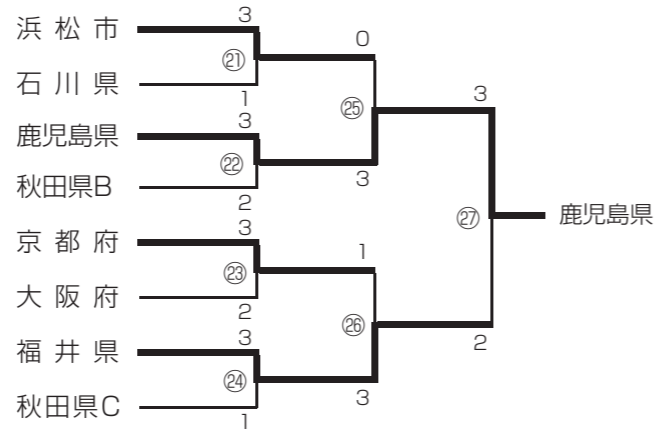
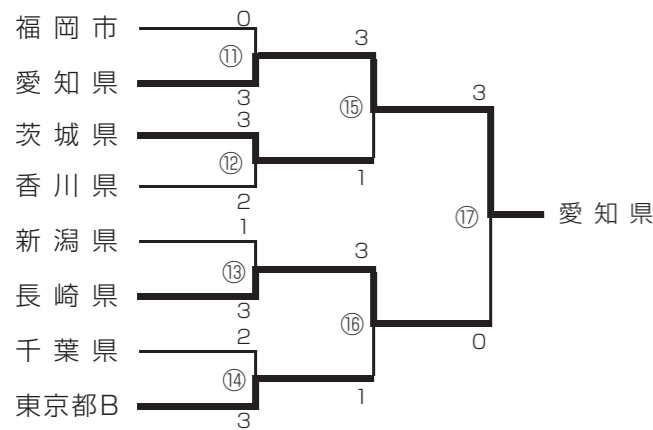

第2次予選リーグ戦【第3位グループ】 第1位チーム

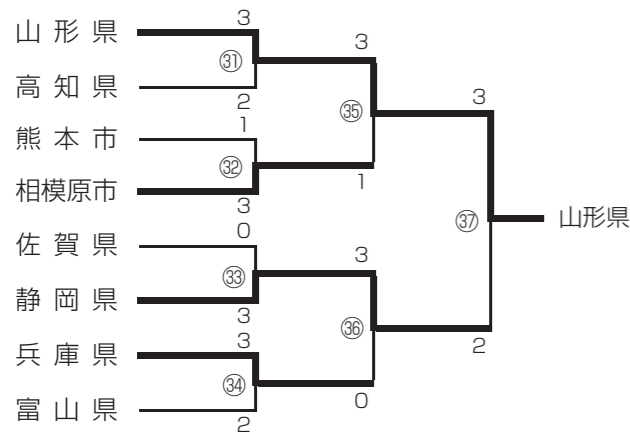

第1位グループ	
優勝	愛知県
準優勝	長崎県
第3位	
	茨城県
	東京都B

優秀賞

第1位グループ				第2位グループ	第3位グループ
神奈川県	札幌市	和歌山県	栃木県	徳島県	鹿兒島県
千葉県	福岡市	大分県	北海道	新潟県	福井県
長野県	新潟市	川崎市	香川県	静岡県	浜松市
東京都A	神戸市	青森県	秋田県A	山口県	京都府
					兵庫県

テニス交流大会

最高齢者賞

都道府県・政令指定都市名	性別	氏名	年齢
広島市	男	竹内 憲明	83
和歌山県	女	秋月 公子	76

秋田市特別賞

都道府県・政令指定都市名	性別	氏名	年齢
神戸市	男	林 幹夫	66

※「市の記念日」である7月12日生まれの方を対象
記念品：あきたこまち（30kg）

高齢者賞

都道府県・政令指定都市名	性別	氏名	年齢
浜松市	男	熊谷 孝一	81
秋田県	男	吉積 章	81
山梨県	男	鶴岡 孝蔵	81
青森県	女	増田美穂子	72
大阪府	女	谷 恵子	72
佐賀県	女	有木三江子	72

◆予選リーグ戦

Aグループ

都道府県・政令指定都市名	三重県	埼玉県	岐阜県	島根県	勝敗	順位
三重県		3-0	1-2	3-0	2-1	2
埼玉県	0-3		0-3	2-1	1-2	3
岐阜県	2-1	3-0		3-0	3-0	1
島根県	0-3	1-2	0-3		0-3	4

Bグループ

都道府県・政令指定都市名	福岡県	茨城県	福井県	和歌山県	勝敗	順位
福岡県		2-1	3-0	3-0	3-0	1
茨城県	1-2		2-1	3-0	2-1	2
福井県	0-3	1-2		2-1	1-2	3
和歌山県	0-3	0-3	1-2		0-3	4

Cグループ

都道府県・政令指定都市名	神戸市	宮崎県	静岡県	石川県	勝敗	順位
神戸市		2-1	3-0	1-2	2-1	2
宮崎県	1-2		1-2	1-2	0-3	4
静岡県	0-3	2-1		0-3	1-2	3
石川県	2-1	2-1	3-0		3-0	1

Dグループ

都道府県・政令指定都市名	栃木県	沖縄県	浜松市	香川県	勝敗	順位
栃木県		2-1	1-2	2-1	2-1	2
沖縄県	1-2		2-1	0-3	1-2	4
浜松市	2-1	1-2		2-1	2-1	1
香川県	1-2	3-0	1-2		1-2	3

Eグループ

都道府県・政令指定都市名	岡山県	北海道	新潟市	佐賀県	勝敗	順位
岡山県		3-0	2-1	3-0	3-0	1
北海道	0-3		2-1	3-0	2-1	2
新潟市	1-2	1-2		3-0	1-2	3
佐賀県	0-3	0-3	0-3		0-3	4

Fグループ

都道府県・政令指定都市名	広島市	山形県	東京都B	北九州市	勝敗	順位
広島市		2-1	2-1	2-1	3-0	1
山形県	1-2		1-2	0-3	0-3	4
東京都B	1-2	2-1		1-2	1-2	3
北九州市	1-2	3-0	2-1		2-1	2

Gグループ

都道府県・政令指定都市名	千葉県	岩手県	京都府	高知県	勝敗	順位
千葉県		3-0	3-0	3-0	3-0	1
岩手県	0-3		1-2	0-3	0-3	4
京都府	0-3	2-1		1-2	1-2	3
高知県	0-3	3-0	2-1		2-1	2

Hグループ

都道府県・政令指定都市名	愛知県	秋田県E	山梨県	福岡市	勝敗	順位
愛知県		2-1	3-0	3-0	3-0	1
秋田県E	1-2		3-0	2-1	2-1	2
山梨県	0-3	0-3		0-3	0-3	4
福岡市	0-3	1-2	3-0		1-2	3

Iグループ

都道府県・政令指定都市名	福島県	群馬県	大阪府	山口県	勝敗	順位
福島県		1-2	2-1	2-1	2-1	2
群馬県	2-1		1-2	2-1	2-1	1
大阪府	1-2	2-1		1-2	1-2	4
山口県	1-2	1-2	2-1		1-2	3

Jグループ

都道府県・政令指定都市名	長野県	さいたま市	滋賀県	熊本県	勝敗	順位
長野県		1-2	2-1	2-1	2-1	2
さいたま市	2-1		3-0	2-1	3-0	1
滋賀県	1-2	0-3		3-0	1-2	3
熊本県	1-2	1-2	0-3		0-3	4

Kグループ

都道府県・政令指定都市名	奈良県	秋田県A	相模原市	熊本市	勝敗	順位
奈良県		0-3	2-1	0-3	1-2	3
秋田県A	3-0		3-0	2-1	3-0	1
相模原市	1-2	0-3		1-2	0-3	4
熊本市	3-0	1-2	2-1		2-1	2

Lグループ

都道府県・政令指定都市名	川崎市	秋田県C	静岡市	大分県	勝敗	順位
川崎市		2-1	1-2	0-3	1-2	3
秋田県C	1-2		1-2	1-2	0-3	4
静岡市	2-1	2-1		2-1	3-0	1
大分県	3-0	2-1	1-2		2-1	2

Mグループ

都道府県・政令指定都市名	新潟県	鹿児島県	広島県	宮城県	勝敗	順位
新潟県		0-3	1-2	1-2	0-3	4
鹿児島県	3-0		1-2	2-1	2-1	2
広島県	2-1	2-1		2-1	3-0	1
宮城県	2-1	1-2	1-2		1-2	3

Nグループ

都道府県・政令指定都市名	兵庫県	札幌市	愛媛県	神奈川県	勝敗	順位
兵庫県		2-1	1-2	2-1	2-1	3
札幌市	1-2		1-2	0-3	0-3	4
愛媛県	2-1	2-1		1-2	2-1	2
神奈川県	1-2	3-0	2-1		2-1	1

第1位グループ		優秀賞				第2位グループ		第3位グループ		第4位グループ	
優勝	千葉県	群馬県	神奈川県	福岡県	浜松市	優秀賞	横浜市	優秀賞	奈良県	優秀賞	鳥取県
準優勝	静岡市	京都市	広島県	愛知県	秋田県A		栃木県		山口県		沖縄県
第3位	秋田県B	広島市	岡山県	長崎県			福島県		香川県		山形県
	岐阜県	大阪市	さいたま市	石川県		大分県	兵庫県	新潟県			

Oグループ

都道府県・政令指定都市名	横浜市	徳島県	名古屋市	秋田県B	勝敗	順位
横浜市		3-0	2-1	1-2	2-1	2
徳島県	0-3		2-1	0-3	1-2	3
名古屋市	1-2	1-2		1-2	0-3	4
秋田県B	2-1	3-0	2-1		3-0	1

Pグループ

都道府県・政令指定都市名	京都市	青森県	富山県	堺市	勝敗	順位
京都市		2-1	2-1	2-1	3-0	1
青森県	1-2		1-2	2-1	1-2	2
富山県	1-2	2-1		1-2	1-2	3
堺市	1-2	1-2	2-1		1-2	4

Qグループ

都道府県・政令指定都市名	大阪市	仙台市	岡山市	東京都A	勝敗	順位
大阪市		2-1	3-0	2-1	3-0	1
仙台市	1-2		2-1	0-3	1-2	3
岡山市	0-3	1-2		1-2	0-3	4
東京都A	1-2	3-0	2-1		2-1	2

Rグループ

都道府県・政令指定都市名	長崎県	秋田県D	鳥取県	千葉市	勝敗	順位
長崎県		3-0	3-0	2-1	3-0	1
秋田県D	0-3		2-1	0-3	1-2	3
鳥取県	0-3	1-2		0-3	0-3	4
千葉市	1-2	3-0	3-0		2-1	2

ソフトテニス交流大会

最高齢者賞

都道府県・政令指定都市名	性別	氏名	年齢
新潟市	男	梅澤 守	81
名古屋市	女	大久保初子	83

高齢者賞

都道府県・政令指定都市名	性別	氏名	年齢
愛媛県	男	菊池 俊雄	81
川崎市	男	渡辺 幹夫	80
島根県	男	新宮 安雄	80
新潟市	女	本田 澄子	78
兵庫県	女	福島 弘子	77
広島市	女	山本 侑子	77

◆予選リーグ戦

Aブロック

都道府県・政令指定都市名	熊本県	大阪府	浜松市	神奈川県	勝率	順位
熊本県		②	③	③	3/3	1
大阪府	1		1	②	1/3	2
浜松市	0	②		1	1/3	4
神奈川県	0	1	②		1/3	3

Bブロック

都道府県・政令指定都市名	長野県	神戸市	相模原市	勝率	順位
長野県		1	0	0/2	3
神戸市	②		1	1/2	2
相模原市	③	②		2/2	1

Cブロック

都道府県・政令指定都市名	茨城県	札幌市	石川県	勝率	順位
茨城県		1	②	1/2	2
札幌市	②		②	2/2	1
石川県	1	1		0/2	3

Dブロック

都道府県・政令指定都市名	東京都A	秋田県A	岡山県	福井県	勝率	順位
東京都A		②	0	③	2/3	3
秋田県A	1		②	③	2/3	2
岡山県	③	1		③	2/3	1
福井県	0	0	0		0/3	4

Eブロック

都道府県・政令指定都市名	奈良県	青森県	福岡県	名古屋市	勝率	順位
奈良県		③	1	②	2/3	2
青森県	0		1	0	0/3	4
福岡県	②	②		②	3/3	1
名古屋市	1	③	1		1/3	3

Fブロック

都道府県・政令指定都市名	千葉市	島根県	山形県	岐阜県	勝率	順位
千葉市		②	1	②	2/3	1
島根県	1		②	0	1/3	3
山形県	②	1		0	1/3	4
岐阜県	1	③	③		2/3	2

大館市特別賞

都道府県・政令指定都市名	性別	氏名	年齢
秋田県	男	伊藤 修悦	65
横浜市	男	西村 泰	71
福岡市	女	安東 青子	60

※ねんりんピック秋田2017大会期間中にお誕生日を迎えられる方に、大館市特産品「大館曲げわっぱ弁当箱」を贈呈

Gブロック

都道府県・政令指定都市名	鹿児島県	堺市	鳥取県	静岡県	勝率	順位
鹿児島県		②	③	②	3/3	1
堺市	1		③	②	2/3	2
鳥取県	0	0		0	0/3	4
静岡県	1	1	③		1/3	3

Hブロック

都道府県・政令指定都市名	兵庫県	新潟市	長崎県	仙台市	勝率	順位
兵庫県		1	0	0	0/3	4
新潟市	②		0	②	2/3	2
長崎県	③	③		③	3/3	1
仙台市	③	1	0		1/3	3

Iブロック

都道府県・政令指定都市名	さいたま市	北九州市	京都市	広島市	勝率	順位
さいたま市		②	1	②	2/3	1
北九州市	1		③	②	2/3	2
京都市	②	0		1	1/3	4
広島市	1	1	②		1/3	3

Jブロック

都道府県・政令指定都市名	千葉県	滋賀県	愛媛県	岩手県	勝率	順位
千葉県		③	③	③	3/3	1
滋賀県	0		1	②	1/3	3
愛媛県	0	②		1	1/3	2
岩手県	0	1	②		1/3	4

Kブロック

都道府県・政令指定都市名	高知県	秋田県B	北海道	東京都B	勝率	順位
高知県		1	0	1	0/3	4
秋田県B	②		1	1	1/3	3
北海道	③	②		③	3/3	1
東京都B	②	②	0		2/3	2

Lブロック

都道府県・政令指定都市名	栃木県	京都府	富山県	佐賀県	勝率	順位
栃木県		③	③	③	3/3	1
京都府	0		③	0	1/3	3
富山県	0	0		1	0/3	4
佐賀県	0	③	②		2/3	2

Mブロック

都道府県・政令指定都市名	愛知県	福島県	岡山市	横浜市	勝率	順位
愛知県	-	③	②	②	3/3	1
福島県	0	-	1	②	1/3	3
岡山市	1	②	-	②	2/3	2
横浜市	1	1	1	-	0/3	4

Nブロック

都道府県・政令指定都市名	宮城県	和歌山県	宮崎県	広島県	勝率	順位
宮城県	-	③	1	②	2/3	2
和歌山県	0	-	0	1	0/3	4
宮崎県	②	③	-	②	3/3	1
広島県	1	②	1	-	1/3	3

Oブロック

都道府県・政令指定都市名	埼玉県	沖縄県	山口県	大阪市	勝率	順位
埼玉県	-	③	1	②	2/3	2
沖縄県	0	-	0	0	0/3	4
山口県	②	②	-	②	3/3	1
大阪市	0	③	1	-	1/3	3

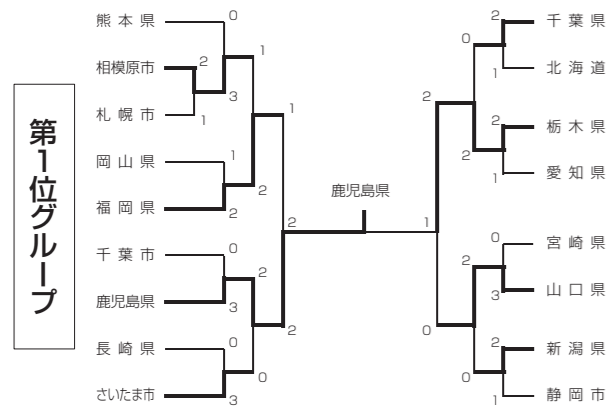

優勝	準優勝	第3位	第1位グループ	第2位グループ	第3位グループ	第4位グループ
優勝	鹿兒島県	相模原市	熊本県	長崎県	静岡県	横浜市
準優勝	栃木県	さいたま市	札幌市	北海道	-	青森県
第3位	福岡県	千葉県	岡山県	愛知県	-	川崎市
	山口県	新潟県	千葉市	宮崎県	-	鳥取県

Pブロック

都道府県・政令指定都市名	新潟県	秋田県C	福岡市	勝率	順位
新潟県	-	②	②	2/2	1
秋田県C	1	-	1	0/2	3
福岡市	1	②	-	1/2	2

Qブロック

都道府県・政令指定都市名	香川県	静岡県	熊本市	川崎市	勝率	順位
香川県	-	0	③	②	2/3	2
静岡県	③	-	②	②	3/3	1
熊本市	0	1	-	②	1/3	3
川崎市	1	1	1	-	0/3	4

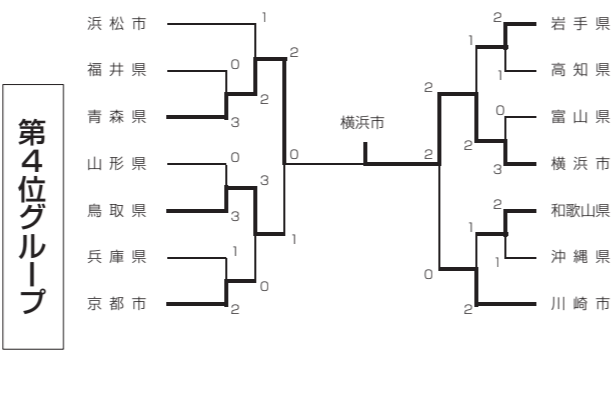
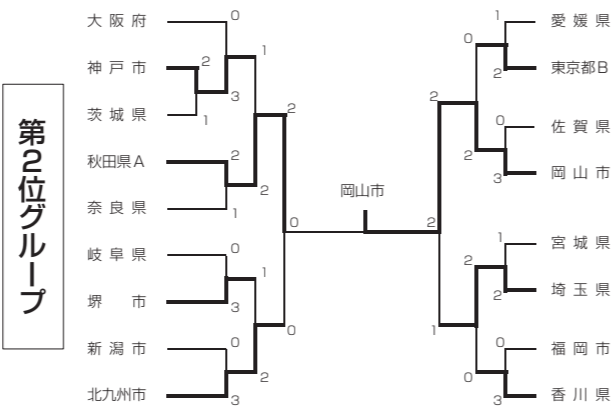

ソフトボール交流大会

最高齢者賞

都道府県・政令指定都市名	性別	氏名	年齢
岡山市	男	奥田 勉	85

高齢者賞

都道府県・政令指定都市名	性別	氏名	年齢
福岡県	男	小屋松重弘	84
横浜市	男	大久保三雄	84
茨城県	男	金澤 正雄	83

由利本荘市特別賞

都道府県・政令指定都市名	性別	氏名	年齢
熊本市	男	中原 親	65

※由利本荘市スポーツ立市宣言日である10月10日生まれの方に、地元産「土づくり実証米」詰め合わせと「秋田由利牛」を贈呈

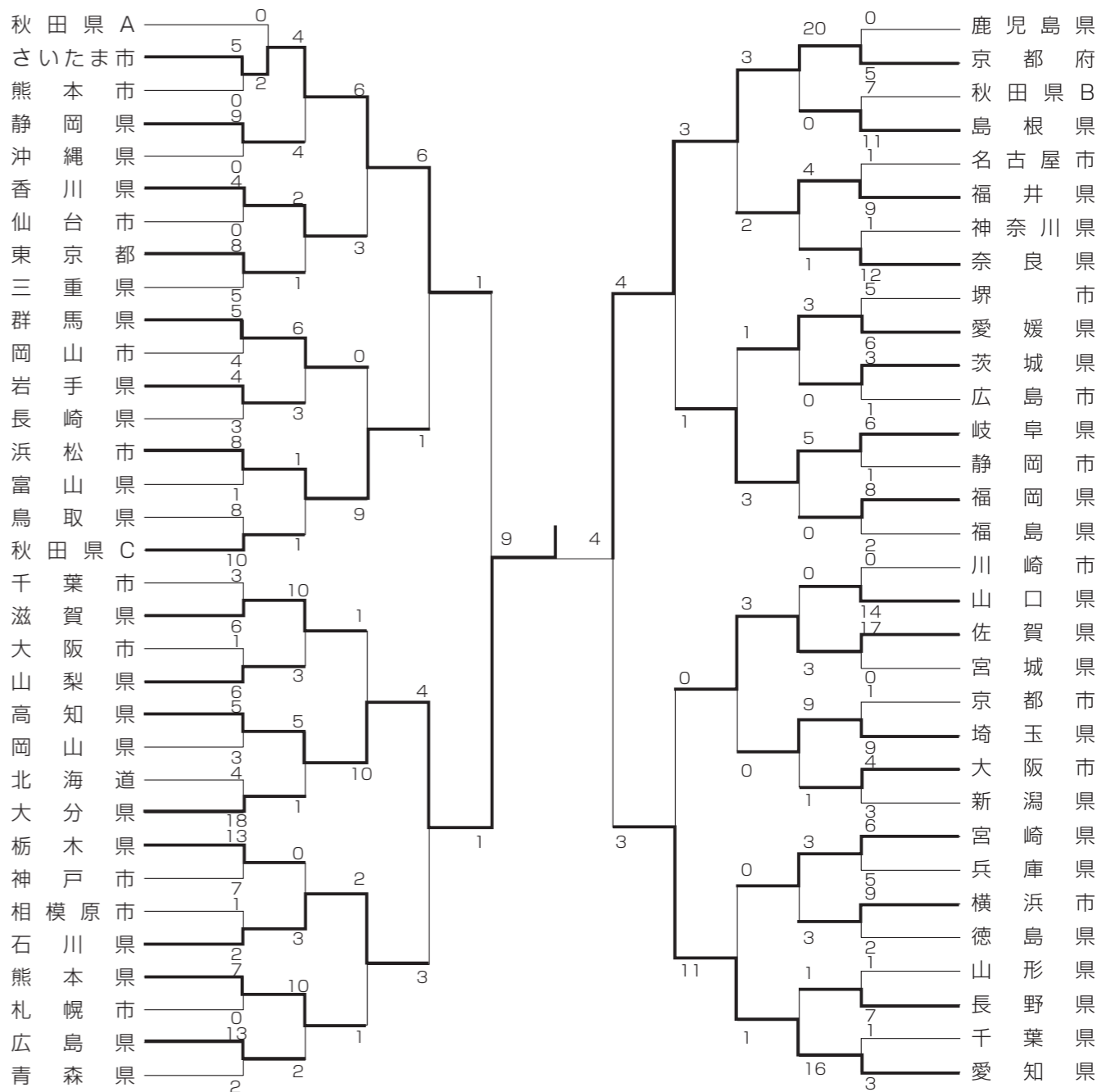

優勝	準優勝	第3位	優勝賞	優秀賞
優勝	高知県	石川県	滋賀県	熊本県
準優勝	京都府	岐阜県	福井県	愛媛県
第3位	さいたま市	浜松市	香川県	群馬県
	愛知県	佐賀県	宮崎県	埼玉県

ゲートボール交流大会

最高齢者賞

都道府県・政令指定都市名	性別	氏名	年齢
岡山県	男	湯原 太士	95
秋田県	女	藤原 フミ	91

高齢者賞

都道府県・政令指定都市名	性別	氏名	年齢
愛知県	男	松井 金吾	93
栃木県	男	千葉 稔	92
新潟市	男	加藤 敏雄	91
滋賀県	女	石田 光	90
愛知県	女	杉崎 圭子	90
札幌市	女	有澤 昭子	89

大館市特別賞

都道府県・政令指定都市名	性別	氏名	年齢
山形県	男	荘司 賢悟	75
茨城県	女	西田 茂子	73
和歌山県	女	花光ツヨ子	70
和歌山県	女	栩野 一美	65
広島市	女	宇治川房子	63

※ねんりんピック秋田2017大会期間中にお誕生日を迎えられる方に、大館市特産品「大館曲げわっぱ弁当箱」を贈呈

◆予選リーグ戦

【Aパート】

コート	チーム名	秋田竜馬	原谷	有明チーム	明和会	勝	負	得点	失点	得失点差	順位
1	秋田竜馬	秋田県	12-7	7-25	14-8	2	1	33	40	-7	2
	原谷	和歌山県	7-12	7-12	15-8	1	2	29	32	-3	3
	有明チーム	熊本県	25-7	12-7	9-15	2	1	46	29	17	1
	明和会	横浜市	8-14	8-15	15-9	1	2	31	38	-7	4

コート	チーム名	入間	小野アルテ	B&B	クリーン黒埼	勝	負	得点	失点	得失点差	順位
2	入間	埼玉県	10-15	12-10	7-11	1	2	29	36	-7	4
	小野アルテ	兵庫県	15-10	7-10	9-16	1	2	31	36	-5	3
	B & B	仙台市	10-12	10-7	20-13	2	1	40	32	8	1
	クリーン黒埼	新潟市	11-7	16-9	13-20	2	1	40	36	4	2

コート	チーム名	東和GB	五鹿屋	西部クラブ	町上津役	勝	負	得点	失点	得失点差	順位
3	東和GB	岩手県	11-9	14-13	11-11	2	1	36	33	3	2
	五鹿屋	富山県	9-11	9-12	17-6	1	2	35	29	6	3
	西部クラブ	広島市	13-14	12-9	13-9	2	1	38	32	6	1
	町上津役	北九州市	11-11	6-17	9-13	1	2	26	41	-15	4

コート	チーム名	与論	わかば	十和田西チーム	カーネーション	勝	負	得点	失点	得失点差	順位
4	与論	鹿児島県	16-13	5-15	9-20	1	2	30	48	-18	3
	わかば	名古屋市	13-16	6-14	6-19	0	3	25	49	-24	4
	十和田西チーム	青森県	15-5	14-6	13-11	3	0	42	22	20	1
	カーネーション	大阪府	20-9	19-6	11-13	2	1	50	28	22	2

コート	チーム名	西神納	萩クラブ	宮城野クラブ	さくら	勝	負	得点	失点	得失点差	順位
5	西神納	新潟県	22-12	25-6	5-14	2	1	52	32	20	2
	萩クラブ	福井県	12-22	21-7	9-25	1	2	42	54	-12	3
	宮城野クラブ	仙台市	6-25	7-21	15-11	1	2	28	57	-29	4
	さくら	熊本市	14-5	25-9	11-15	2	1	50	29	21	1

コート	チーム名	安芸府中	金の隈	小金井桜	西大鐘★秋櫻	勝	負	得点	失点	得失点差	順位
6	安芸府中	広島県	15-7	11-13	8-13	1	2	34	33	1	3
	金の隈	福岡市	7-15	14-8	19-7	2	1	40	30	10	1
	小金井桜	東京都	13-11	8-14	7-11	1	2	28	36	-8	4
	西大鐘★秋櫻	三重県	13-8	7-19	11-7	2	1	31	34	-3	2

コート	チーム名	和邇	久留米内野Aチーム	下麻生朗生会	士幌高原	勝	負	得点	失点	得失点差	順位
7	和邇	滋賀県	8-6	20-4	13-7	3	0	41	17	24	1
	久留米内野Aチーム	福岡県	6-8	8-18	13-17	0	3	27	43	-16	4
	下麻生朗生会	川崎市	4-20	18-8	7-13	1	2	29	41	-12	3
	士幌高原	北海道	7-13	17-13	13-7	2	1	37	33	4	2

コート	チーム名	秋田岩井川	めがねの里鯖江	柿の木坂	中之口	勝	負	得点	失点	得失点差	順位
8	秋田岩井川	秋田県	9-23	7-11	11-13	0	3	27	47	-20	4
	めがねの里鯖江	福井県	23-9	25-6	7-19	2	1	55	34	21	2
	柿の木坂	岡山県	11-7	6-25	14-23	1	2	31	55	-24	3
	中之口	新潟市	13-11	19-7	23-14	3	0	55	32	23	1

コート	チーム名	相模球友	輝	宇治市	坂出	勝	負	得点	失点	得失点差	順位
9	相模球友	相模原市	14-7	13-9	20-7	3	0	47	23	24	1
	輝	東京都	7-14	12-11	16-16	2	1	35	41	-6	2
	宇治市	京都府	9-13	11-12	14-9	1	2	34	34	0	3
	坂出	香川県	7-20	16-16	9-14	0	3	32	50	-18	4

コート	チーム名	ちはなちゃん	住之江	北見端野	漆の里鯖江	勝	負	得点	失点	得失点差	順位
10	ちはなちゃん	千葉市	11-17	6-21	10-9	1	2	27	47	-20	4
	住之江	大阪市	17-11	14-9	12-10	3	0	43	30	13	1
	北見端野	北海道	21-6	9-14	10-14	1	2	40	34	6	2
	漆の里鯖江	福井県	9-10	10-12	14-10	1	2	33	32	1	3

コート	チーム名	香芝	高原クラブ	相模ペガサス	岩江	勝	負	得点	失点	得失点差	順位
11	香芝	奈良県	14-10	10-15	13-15	1	2	37	40	-3	3
	高原クラブ	宮崎県	10-14	7-15	6-16	0	3	23	45	-22	4
	相模ペガサス	相模原市	15-10	15-7	11-10	3	0	41	27	14	1
	岩江	福島県	15-13	16-6	10-11	2	1	41	30	11	2

コート	チーム名	津南	ザ・ワカヤマ有田	大神子	大師	勝	負	得点	失点	得失点差	順位
12	津南	新潟県	14-10	18-5	18-13	3	0	50	28	22	1
	ザ・ワカヤマ有田	和歌山県	10-14	11-12	14-12	1	2	35	38	-3	3
	大神子	徳島県	5-18	12-11	9-14	1	2	26	43	-17	4
	大師	川崎市	13-18	12-14	14-9	1	2	39	41	-2	2

コート	チーム名	神戸鈴蘭台長生会	千厩	珠洲見附	薩州	勝	負	得点	失点	得失点差	順位
13	神戸鈴蘭台長生会	神戸市	7-20	20-9	5-25	1	2	32	54	-22	3
	千厩	岩手県	20-7	7-12	7-9	1	2	34	28	6	2
	珠洲見附	石川県	9-20	12-7	5-23	1	2	26	50	-24	4
	薩州	鹿児島県	25-5	9-7	23-5	3	0	57	17	40	1

コート	チーム名	木田	宇品東	下田A	大阪ミラクル	勝	負	得点	失点	得失点差	順位
14	木田	香川県	11-17	6-25	16-15	1	2	33	57	-24	3
	宇品東	広島市	17-11	16-7	14-13	3	0	47	31	16	1
	下田A	新潟県	25-6	7-16	13-7	2	1	45	29	16	2
	大阪ミラクル	大阪府	15-16	13-14	7-13	0	3	35	43	-8	4

コート	チーム名	京丹後	あかいは	日の出会	彩の国チーム	勝	負	得点	失点	得失点差	順位
15	京丹後	京都府	8-10	14-6	15-9	2	1	37	25	12	1
	あかいは	岡山県	10-8	7-12	17-11	2	1	34	31	3	2
	日の出会	新潟市	6-14	12-7	8-20	1	2	26	41	-15	4
	彩の国チーム	埼玉県	9-15	11-17	20-8	1	2	40	40	0	3

コート	チーム名	鶴岡	イクちゃん会	北円山	ときわ会	勝	負	得点	失点	得失差	順位
16	鶴岡山形県		13 - 16	9 - 15	11 - 11	1	2	33	42	-9	3
	イクちゃん会山梨県	16 - 13		14 - 6	23 - 6	3	0	53	25	28	1
	北円山札幌市	15 - 9	6 - 14		14 - 12	2	1	35	35	0	2
	ときわ会福岡市	11 - 11	6 - 23	12 - 14		0	3	29	48	-19	4

コート	チーム名	杜の泉	佐野赤見	江南A	東区混成チーム	勝	負	得点	失点	得失差	順位
17	杜の泉仙台市		19 - 10	17 - 12	19 - 8	3	0	55	30	25	1
	佐野赤見栃木県	10 - 19		17 - 8	11 - 14	1	2	38	41	-3	2
	江南A愛知県	12 - 17	8 - 17		11 - 11	1	2	31	45	-14	4
	東区混成チーム札幌市	8 - 19	14 - 11	11 - 11		1	2	33	41	-8	3

[Bパート]

コート	チーム名	竜ヶ崎ドラゴンズ	宇留生	西搦チーム	大曲チーム	勝	負	得点	失点	得失差	順位
1	竜ヶ崎ドラゴンズ茨城県		8 - 9	15 - 19	5 - 0	1	2	28	28	0	3
	宇留生岐阜県	9 - 8		9 - 12	5 - 0	2	0	23	20	3	2
	西搦チーム佐賀県	19 - 15	12 - 9		5 - 0	3	0	36	24	12	1
	大曲チーム岡山市	0 - 5	0 - 5	0 - 5		0	3	0	15	-15	4

コート	チーム名	クインテット	天の川	今治しまなみ	谷戸白山	勝	負	得点	失点	得失差	順位
2	クインテット東京都		11 - 8	13 - 10	10 - 11	2	1	34	29	5	1
	天の川滋賀県	8 - 11		14 - 15	14 - 8	1	2	36	34	2	3
	今治しまなみ愛媛県	10 - 13	15 - 14		10 - 14	1	2	35	41	-6	4
	谷戸白山川崎市	11 - 10	8 - 14	14 - 10		2	1	33	34	-1	2

コート	チーム名	京都山科	舟2のぞみクラブ	愛知県GB連盟	串間	勝	負	得点	失点	得失差	順位
3	京都山科京都府		21 - 7	7 - 10	15 - 7	2	1	43	24	19	1
	舟2のぞみクラブ茨城県	7 - 21		13 - 14	10 - 15	0	3	30	50	-20	4
	愛知県GB連盟愛知県	10 - 7	14 - 13		11 - 11	2	1	35	31	4	2
	串間宮崎県	7 - 15	15 - 10	11 - 11		2	1	33	36	-3	3

コート	チーム名	南部町A	中島吉木	松栄西	新金代	勝	負	得点	失点	得失差	順位
4	南部町A鳥取県		7 - 10	19 - 10	12 - 20	1	2	38	40	-2	3
	中島吉木愛媛県	10 - 7		11 - 8	7 - 15	2	1	28	30	-2	2
	松栄西名古屋市	10 - 19	8 - 11		12 - 12	1	2	30	42	-12	4
	新金代富山県	20 - 12	15 - 7	12 - 12		2	1	47	31	16	1

コート	チーム名	万騎が原	おじゃりやれ	鳥取	福岡とびうめ	勝	負	得点	失点	得失差	順位
5	万騎が原横浜市		11 - 5	12 - 13	9 - 10	1	2	32	28	4	3
	おじゃりやれ東京都	5 - 11		9 - 11	9 - 9	1	2	23	31	-8	4
	鳥取鳥取県	13 - 12	11 - 9		8 - 10	2	1	32	31	1	2
	福岡とびうめ福岡県	10 - 9	9 - 9	10 - 8		2	1	29	26	3	1

コート	チーム名	愛媛たんぼぼ	須沢	葛生クラブ	志賀町	勝	負	得点	失点	得失差	順位
6	愛媛たんぼぼ愛媛県		9 - 14	9 - 25	25 - 5	1	2	43	44	-1	3
	須沢広島市	14 - 9		9 - 10	11 - 9	2	1	34	28	6	2
	葛生クラブ栃木県	25 - 9	10 - 9		12 - 11	3	0	47	29	18	1
	志賀町石川県	5 - 25	9 - 11	11 - 12		0	3	25	48	-23	4

コート	チーム名	御殿場	浦添市ホルト会	五観千同長生会	笠間みずほ	勝	負	得点	失点	得失差	順位
7	御殿場静岡県		5 - 16	8 - 20	12 - 7	1	2	25	43	-18	4
	浦添市ホルト会沖縄県	16 - 5		13 - 6	9 - 16	2	1	38	27	11	1
	五観千同長生会広島市	20 - 8	6 - 13		12 - 17	1	2	38	38	0	3
	笠間みずほ茨城県	7 - 12	16 - 9	17 - 12		2	1	40	33	7	2

コート	チーム名	栗原フレンド	上新町B	二流会	桂東	勝	負	得点	失点	得失差	順位
8	栗原フレンド宮城県		13 - 8	11 - 10	13 - 19	2	1	37	37	0	2
	上新町B岐阜県	8 - 13		22 - 9	8 - 12	1	2	38	34	4	3
	二流会高知県	10 - 11	9 - 22		8 - 18	0	3	27	51	-24	4
	桂東京都市	19 - 13	12 - 8	18 - 8		3	0	49	29	20	1

コート	チーム名	桃山台クラブ	ドリーム	能美根上	綾歌	勝	負	得点	失点	得失差	順位
9	桃山台クラブ神戸市		11 - 13	5 - 21	10 - 6	1	2	26	40	-14	3
	ドリーム埼玉県	13 - 11		5 - 16	9 - 16	1	2	27	43	-16	4
	能美根上石川県	21 - 5	16 - 5		17 - 7	3	0	54	17	37	1
	綾歌香川県	6 - 10	16 - 9	7 - 17		1	2	29	36	-7	2

コート	チーム名	西海・大島X	浜松市	南那須クラブ	三ツ川 藤井会	勝	負	得点	失点	得失差	順位
10	西海・大島X長崎県		25 - 5	25 - 5	21 - 9	3	0	71	19	52	1
	浜松市浜松市	5 - 25		13 - 10	7 - 11	1	2	25	46	-21	3
	南那須クラブ栃木県	5 - 25	10 - 13		9 - 14	0	3	24	52	-28	4
	三ツ川 藤井会愛知県	9 - 21	11 - 7	14 - 9		2	1	34	37	-3	2

コート	チーム名	宇留生B	神楽	カンナ塚	三川なの花	勝	負	得点	失点	得失差	順位
11	宇留生B岐阜県		6 - 15	16 - 6	5 - 21	1	2	27	42	-15	3
	神楽岡山県	15 - 6		10 - 13	12 - 16	1	2	37	35	2	2
	カンナ塚堺市	6 - 16	13 - 10		5 - 13	1	2	24	39	-15	4
	三川なの花山形県	21 - 5	16 - 12	13 - 5		3	0	50	22	28	1

コート	チーム名	千葉県木更津真舟	松崎	国富	相模 けやき	勝	負	得点	失点	得失差	順位
12	千葉県木更津真舟千葉県		11 - 10	20 - 10	17 - 7	3	0	48	27	21	1
	松崎吾野県	10 - 11		11 - 10	17 - 8	2	1	38	29	9	2
	国富宮崎県	10 - 20	10 - 11		10 - 11	0	3	30	42	-12	4
	相模 けやき相模原市	7 - 17	8 - 17	11 - 10		1	2	26	44	-18	3

コート	チーム名	上末吉寿	愛宕	多伎	益城町小谷	勝	負	得点	失点	得失差	順位
13	上末吉寿横浜市		9 - 9	6 - 23	0 - 0	1	2	15	32	-17	4
	愛宕富山県	9 - 9		8 - 13	12 - 6	1	2	29	28	1	3
	多伎島根県	23 - 6	13 - 8		7 - 20	2	1	43	34	9	1
	益城町小谷熊本県	0 - 0	6 - 12	20 - 7		2	1	26	19	7	2

コート	チーム名	G・B浦和	熊本北原	いちい	武川雅	勝	負	得点	失点	得失差	順位
14	G・B浦和さいたま市		13 - 12	17 - 6	12 - 16	2	1	42	34	8	2
	熊本北原熊本市	12 - 13		10 - 10	16 - 5	2	1	38	28	10	1
	いちい北海道	6 - 17	10 - 10		10 - 15	0	3	26	42	-16	4
	武川雅山梨県	16 - 12	5 - 16	15 - 10		2	1	36	38	-2	3

コート	チーム名	甲府菊水	七球会	託麻会	秋田県北チーム	勝	負	得点	失点	得失差	順位
15	甲府菊水山梨県		12 - 6	12 - 11	20 - 10	3	0	44	27	17	1
	七球会さいたま市	6 - 12		12 - 13	9 - 9	0	3	27	34	-7	4
	託麻会熊本市	11 - 12	13 - 12		9 - 15	1	2	33	39	-6	3
	秋田県北チーム秋田県	10 - 20	9 - 9	15 - 9		2	1	34	38	-4	2

コート	チーム名	池和会	えかわ	東公会	左京 養徳	勝	負	得点	失点	得失差	順位
16	池和会神奈川県		9 - 9	10 - 13	8 - 20	1	2	27	42	-15	4
	えかわ和歌山県	9 - 9		15 - 9	15 - 10	2	1	39	28	11	1
	東公会さいたま市	13 - 10	9 - 15		16 - 9	2	1	38	34	4	2
	左京 養徳京都市	20 - 8	10 - 15	9 - 16		1	2	39	39	0	3

コート	チーム名		千種	芝浦	のぞみ	荒尾	勝	負	得点	失点	得失差	順位
17	千種	名古屋市		8 - 11	7 - 20	12 - 20	0	3	27	51	-24	4
	芝浦	東京都	11 - 8		13 - 15	7 - 18	1	2	31	41	-10	3
	のぞみ	兵庫県	20 - 7	15 - 13		16 - 10	3	0	51	30	21	1
	荒尾	熊本県	20 - 12	18 - 7	10 - 16		2	1	48	35	13	2

【18コートのみA・Bパート共通】

コート	チーム名		亀岡	東原	山形平田	リンゴスター	うだつ	川崎支倉台チーム	勝	負	得点	失点	差	順位
18	亀岡	京都府		16 - 5	11 - 16	6 - 21			1	2	33	42	-9	2
	東原	岡山市	5 - 16		7 - 21		9 - 15		0	3	21	52	-31	3
	山形平田	山形県	16 - 11	21 - 7				14 - 8	3	0	51	26	25	1
	リンゴスター	長野県	21 - 6				15 - 7	12 - 13	2	1	48	26	22	1
	うだつ	徳島県		15 - 9		7 - 15		19 - 6	2	1	41	30	11	2
	川崎支倉台チーム	宮城県			8 - 14	13 - 12	6 - 19		1	2	27	45	-18	3

◆決勝トーナメント

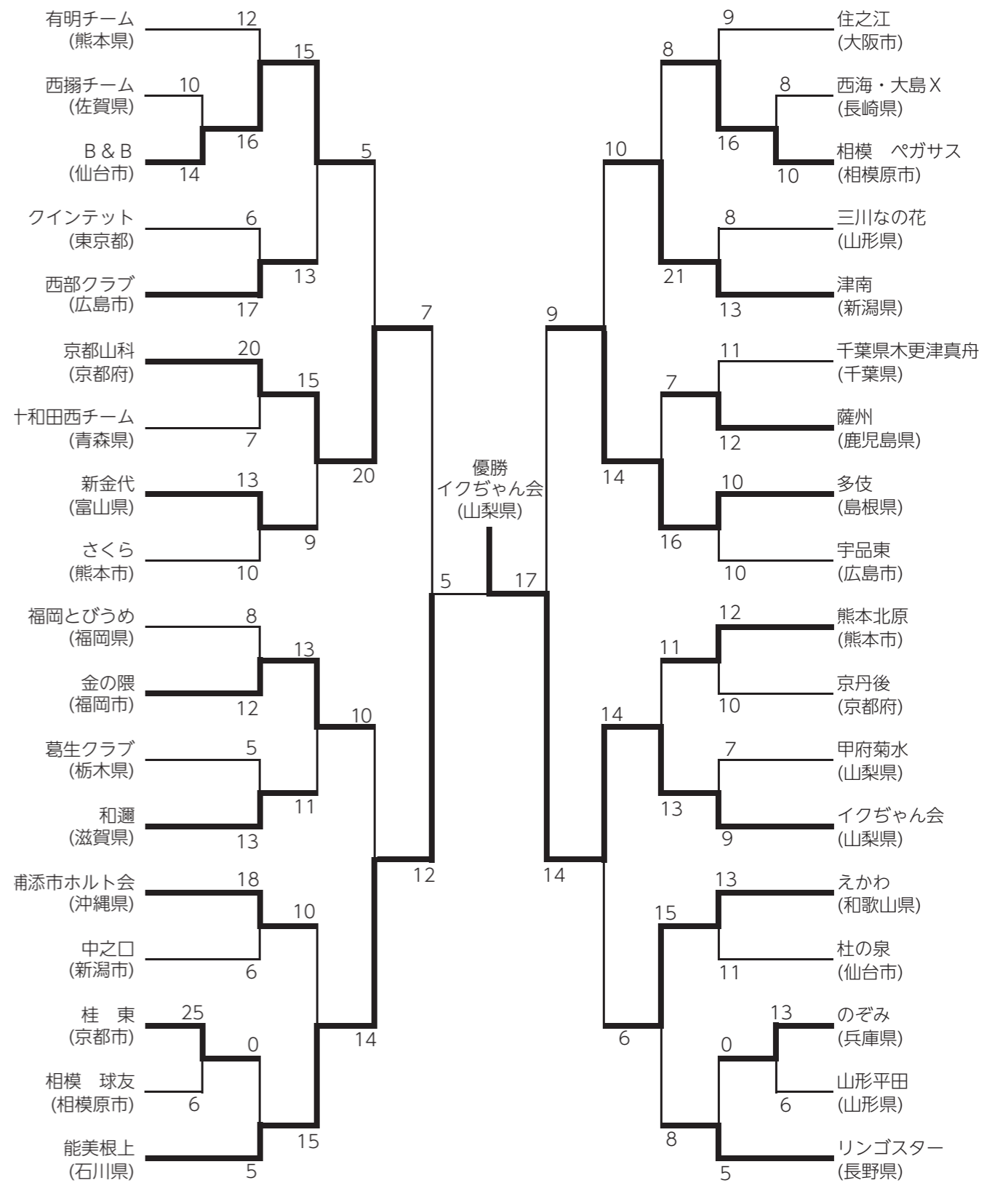

優勝	イクちゃん会 (山梨県)	優秀賞	B & B (仙台市)	和邇 (滋賀県)	薩州 (鹿児島県)
準優勝	能美根上 (石川県)		西部クラブ (広島市)	浦添市ホルト会 (沖縄県)	熊本北原 (熊本市)
第3位	京都山科 (京都府)		新金代 (富山県)	相模ペガサス (相模原市)	えかわ (和歌山県)
	多伎 (島根県)		金の隈 (福岡市)	津南 (新潟県)	リンゴスター (長野県)

ペタンク交流大会

最高齢者賞

都道府県・政令指定都市名	性別	氏名	年齢
仙台市	男	入江昌一郎	94
名古屋市	女	大野みつへ	91

潟上市長賞

都道府県・政令指定都市名	性別	氏名	年齢
東京都	男	新井 昭生	72

※ねんりんピック秋田2017大会期間中にお誕生日を迎えられる方に、潟上市特産品詰めあわせを贈呈

◆予選リーグ戦

【Aブロック】

都道府県・政令指定都市名	茨城県	仙台市	和歌山県	広島県	勝-敗	備考	順位
茨城県							
仙台市			×	×	0-2		3
和歌山県		○		○	2-0		1
広島県		○	×		1-1		2

【Bブロック】

都道府県・政令指定都市名	福岡市	秋田県B	奈良県	川崎市	勝-敗	備考	順位
福岡市		×	○	○	2-1	-3	3
秋田県B	○		×	○	2-1	1	2
奈良県	×	○		○	2-1	2	1
川崎市	×	×	×		0-4		4

【Cブロック】

都道府県・政令指定都市名	横浜市	鹿児島県	石川県	岩手県	勝-敗	備考	順位
横浜市		○	○	○	3-0		1
鹿児島県	×		×	×	0-3		4
石川県	×	○		○	2-1		2
岩手県	×	○	×		1-2		3

高齢者賞

都道府県・政令指定都市名	性別	氏名	年齢
高知県	男	谷 幸三郎	91
山口県	男	奈良定忠司	88
山梨県	男	坪井 茂雄	87
長崎県	女	本多キクエ	90
宮城県	女	三浦 安子	88
岡山市	女	岩谷 時子	85

【Dブロック】

都道府県・政令指定都市名	福井県	宮城県	北九州市	香川県	勝-敗	備考	順位
福井県		○	○	×	2-1		2
宮城県	×		×	×	0-3		4
北九州市	×	○		×	1-2		3
香川県	○	○	○		3-0		1

【Eブロック】

都道府県・政令指定都市名	名古屋市	島根県	秋田県D	大阪府	勝-敗	備考	順位
名古屋市		×	×	×	0-3		4
島根県	○		○	○	3-0		1
秋田県D	○	×		○	2-1		2
大阪府	○	×	×		1-2		3

【Fブロック】

都道府県・政令指定都市名	岡山県	栃木県	北海道	愛知県	勝-敗	備考	順位
岡山県		○	×	×	1-2		3
栃木県	×		○	×	1-2		4
北海道	○	×		○	2-1		1
愛知県	○	○	×		2-1		2

【Gブロック】

都道府県・政令指定都市名	埼玉県	岡山市	兵庫県	熊本県	勝-敗	備考	順位
埼玉県		○	×	○	2-1		1
岡山市	×		○	○	2-1		2
兵庫県	○	×		×	1-2		4
熊本県	×	×	○		1-2		3

【Hブロック】

都道府県・政令指定都市名	滋賀県	秋田県A	山口県	千葉県	勝-敗	備考	順位
滋賀県		×	○	○	2-1		2
秋田県A	○		○	×	2-1		1
山口県	×	×		○	1-2		3
千葉県	×	○	×		1-2		4

【Iブロック】

都道府県・政令指定都市名	沖縄県	浜松市	東京都A	徳島県	勝-敗	備考	順位
沖縄県		○	×	×	1-2		3
浜松市	×		×	×	0-3		4
東京都A	○	○		○	3-0		1
徳島県	○	○	×		2-1		2

【Jブロック】

都道府県・政令指定都市名	愛媛県	神奈川県	岐阜県	三重県	勝-敗	備考	順位
愛媛県		×	○	○	2-1		2
神奈川県	○		○	○	3-0		1
岐阜県	×	×		○	1-2		3
三重県	×	×	×		0-3		4

【Kブロック】

都道府県・政令指定都市名	東京都B	青森県	静岡市	高知県	勝-敗	備考	順位
東京都B		×	×	○	1-2		4
青森県	○		○	×	2-1		2
静岡市	○	×		×	1-2		3
高知県	×	○	○		2-1		1

【Lブロック】

都道府県・政令指定都市名	京都府	新潟県	福岡県	秋田県F	勝-敗	備考	順位
京都府		○	○	○	3-0		1
新潟県	×		×	×	0-3		4
福岡県	×	○		○	2-1		2
秋田県F	×	○	×		1-2		3

【Mブロック】

都道府県・政令指定都市名	秋田県C	広島市	京都市	富山県	勝-敗	備考	順位
秋田県C		○	×	×	1-2		4
広島市	×		○	○	2-1		1
京都市	○	×		×	1-2		3
富山県	○	×	○		2-1		2

【Nブロック】

都道府県・政令指定都市名	新潟市	長崎県	鳥取県	千葉市	勝-敗	備考	順位
新潟市		×	×	×	0-3		4
長崎県	○		×	○	2-1		2
鳥取県	○	○		○	3-0		1
千葉市	○	×	×		1-2		3

【Oブロック】

都道府県・政令指定都市名	神戸市	福島県	宮崎県	長野県	勝-敗	備考	順位
神戸市		×	○	○	2-1		2
福島県	○		○	○	3-0		1
宮崎県	×	×		○	1-2		3
長野県	×	×	×		0-3		4

【Pブロック】

都道府県・政令指定都市名	山梨県	秋田県E	佐賀県	大阪市	勝-敗	備考	順位
山梨県		○	×	×	1-2		4
秋田県E	×		○	○	2-1		1
佐賀県	○	×		×	1-2		3
大阪市	○	×	○		2-1		2

【Qブロック】

都道府県・政令指定都市名	静岡県	さいたま市	大分県	札幌市	勝-敗	備考	順位
静岡県		×	×	○	1-2		3
さいたま市	○		×	○	2-1		2
大分県	○	○		○	3-0		1
札幌市	×	×	×		0-3		4

【カドラージュ戦①】



【カドラージュ戦②】

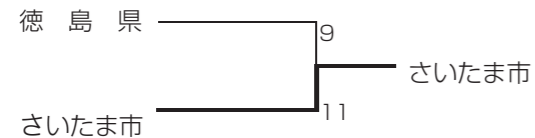

◆決勝トーナメント

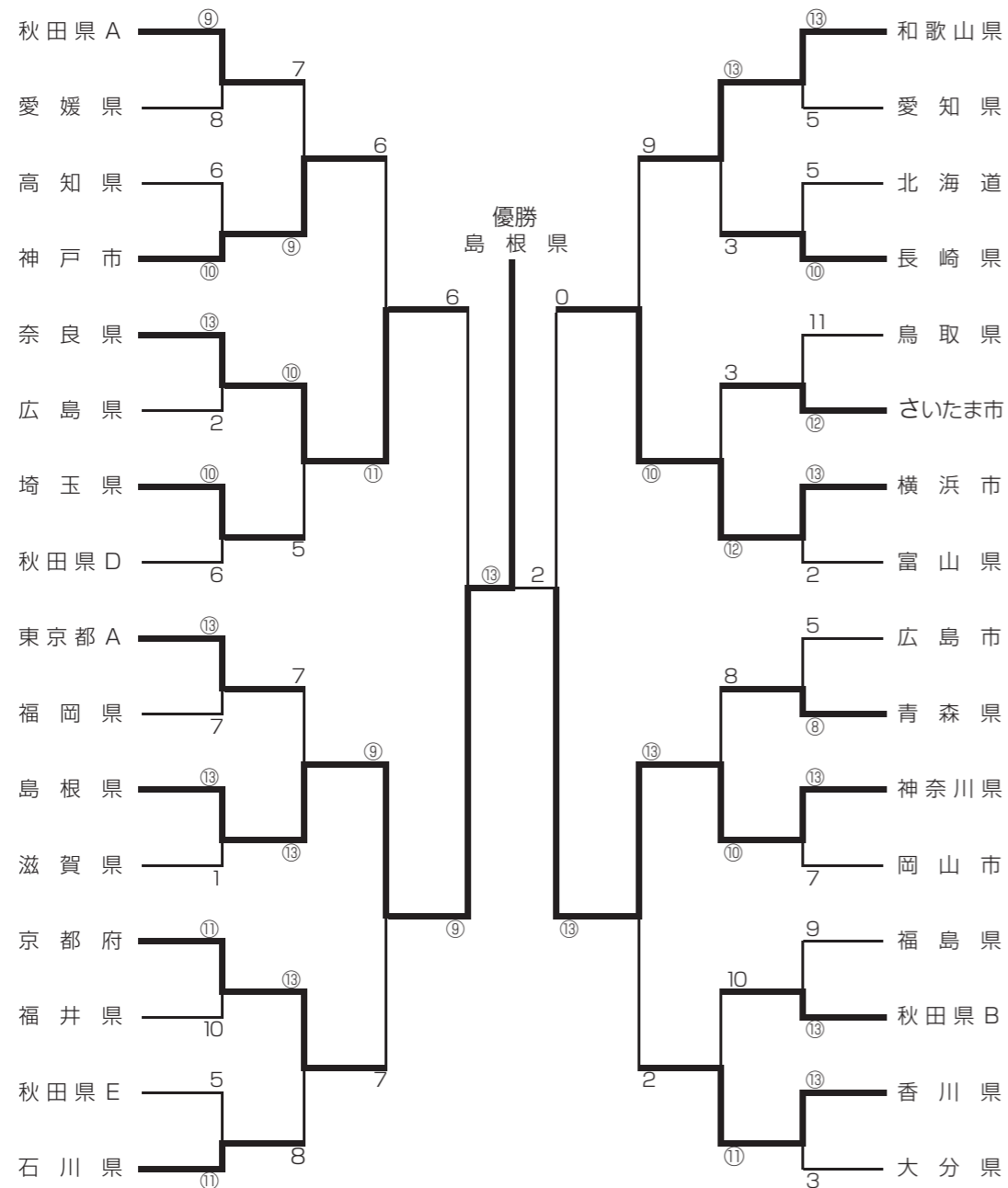

優勝	島根県	優秀賞	神戸市	秋田県 A	長崎県
準優勝	神奈川県		京都府	埼玉県	さいたま市
第3位	奈良県		和歌山県	東京都 A	青森県
	横浜市		香川県	石川県	秋田県 B

ゴルフ交流大会

最高齢者賞

都道府県・政令指定都市名	性別	氏名	年齢
福岡市	男	西岡 秀	84
三重県	女	山中 弘美	70

高齢者賞

都道府県・政令指定都市名	性別	氏名	年齢
山形県	男	三澤 博	84
愛知県	男	伊豫田 等	82
千葉県	男	長谷川博之	81
栃木県	女	鈴木 陽子	70
高知県	女	山本早恵子	69
千葉県	女	今泉由紀子	68

ベストグロス賞

都道府県・政令指定都市名	性別	氏名	年齢
大阪市	男	榊井 昭二	62

※グロススコアの最も良かった人を表彰するもの
秋田牛サーロインステーキ 200g×3枚

秋田市特別賞

都道府県・政令指定都市名	性別	氏名	年齢
香川県	男	山本三十四	74
京都市	男	藤木 靖夫	75

※「市の記念日」である7月12日生まれの方を対象
記念品：あきたこまち (30kg)

団体の部

順位	賞	都道府県・政令指定都市名	チーム名
1	優勝	石川県	百万石チーム
2	準優勝	高知県	高知県
3	第3位	川崎市	川崎市
4	優秀賞	宮崎県	宮崎県
5		福岡県	わっしょい福岡
6		島根県	島根県
7		名古屋	チームメイヨン
8		広島	三次市ゴルフ協会
9		秋田	秋田県 C
10		浜松	浜松市

個人戦 (60歳~64歳)

順位	賞	都道府県・政令指定都市名	チーム名	年齢	グロス	HDCP	ネット
1	優勝	石川県	谷口 公明	63	76	4.8	71.2
2	準優勝	高知県	山崎 高秀	63	92	20.4	71.6
3	第3位	熊本県	野口 誠也	63	80	8.4	71.6
4	優秀賞	名古屋市	諸橋 芳行	64	79	7.2	71.8
5		新潟市	浦野 由和	64	78	6.0	72.0
6		北海道	岡田 雅裕	63	84	12.0	72.0
7		秋田県	鎗目 昭吉	62	77	4.8	72.2
8		京都府	西田 美清	64	86	13.2	72.8
9		秋田県	伊藤 典男	62	86	13.2	72.8
10		大阪市	榊井 昭二	62	71	-2.4	73.4

個人戦 (65歳~69歳)

順位	賞	都道府県・政令指定都市名	チーム名	年齢	グロス	HDCP	ネット
1	優勝	石川県	辻 良信	69	77	8.4	68.6
2	準優勝	浜松市	近 広	67	72	2.4	69.6
3	第3位	福岡県	佐藤 良晴	69	76	6.0	70.0
4	優秀賞	鹿児島	松田 敏雄	68	76	6.0	70.0
5		島根県	山崎 吾朗	65	75	4.8	70.2
6		熊本県	木庭 恵一	69	92	21.6	70.4
7		川崎市	吉留 浩二	69	91	20.4	70.6
8		京都市	櫻井 賢	67	79	8.4	70.6
9		名古屋市	中川 篤	68	78	7.2	70.8
10		宮崎県	竹内 茂	65	78	7.2	70.8

個人戦 (70歳以上)

順位	賞	都道府県・政令指定都市名	チーム名	年齢	グロス	HDCP	ネット
1	優勝	埼玉県	山崎 英雄	71	81	12.0	69.0
2	準優勝	広島県	一場 光則	71	75	6.0	69.0
3	第3位	香川県	塩田 繁数	70	81	10.8	70.2
4	優秀賞	広島市	田中 宏明	75	80	9.6	70.4
5		札幌市	溝口 壮一	73	80	9.6	70.4
6		秋田県	浜 久晃	80	84	13.2	70.8
7		新潟県	池田 強	72	83	12.0	71.0
8		川崎市	中川 俊次	71	83	12.0	71.0
9		新潟市	藤間 穰	78	82	10.8	71.2
10		宮崎県	伊東 廣	72	76	4.8	71.2

マラソン交流大会

最高齢者賞

都道府県・政令指定都市名	性別	氏名	年齢
鹿児島県	男	宮内 義光	93
東京都	女	中野 陽子	82

鹿角市特別賞

都道府県・政令指定都市名	性別	氏名	年齢
新潟県	男	佐野 實	86
兵庫県	女	鷺田 嘉子	78

※高齢者賞に次いで5番目となれる方にデザインしゃもじを贈呈。

【10 km男子】

	順位	都道府県・政令指定都市名	氏名	年齢	記録
70歳以上の部	1	長崎県	渡海 義美	70	0:41:42
	2	三重県	野村 邦彦	71	0:44:48
	3	新潟市	丸山 均	71	0:45:03
	4	東京都	上林 功	74	0:45:03
	5	札幌市	大勝 政志	70	0:45:49
	6	栃木県	平山 勝男	72	0:46:05
	7	鳥取県	白石 義光	70	0:46:20
	8	千葉県	梶野 良夫	70	0:46:40
70歳未満の部	1	三重県	柏原 敏朗	63	0:40:04
	2	山形県	三川 和夫	68	0:40:53
	3	長崎県	山田 秀徳	61	0:41:49
	4	岐阜県	井尻 光	62	0:42:42
	5	北海道	島澤 栄一	65	0:43:30
	6	愛知県	石野三喜夫	64	0:44:09
	7	滋賀県	松宮 廣義	67	0:44:34
	8	岡山市	三好 秀幸	66	0:46:26

【5 km男子】

	順位	都道府県・政令指定都市名	氏名	年齢	記録
70歳以上の部	1	埼玉県	岡野 克生	74	0:20:57
	2	札幌市	松田 啓一	71	0:21:33
	3	秋田県	大友 進	70	0:22:06
	4	新潟県	須田 八郎	75	0:22:23
	5	岡山県	安良田秀知	70	0:22:51
	6	秋田県	高橋 耕二	76	0:23:00
	7	熊本県	甲斐 道夫	74	0:23:34
	8	名古屋市	青山 幹	71	0:23:40
70歳未満の部	1	岩手県	佐々木 建	61	0:18:16
	2	静岡市	青野 一也	61	0:19:20
	3	静岡県	北澤 正孝	63	0:19:45
	4	札幌市	柳 寛史	60	0:19:58
	5	長崎県	谷本 雅嗣	61	0:20:48
	6	北海道	山家 秀正	63	0:20:50
	7	富山県	水口 清司	64	0:20:57
	8	浜松市	坂本 秀男	60	0:21:06

高齢者賞

都道府県・政令指定都市名	性別	氏名	年齢
群馬県	男	須永 秀男	90
岐阜県	男	赤梅 昭三	89
埼玉県	男	小谷地重雄	87
群馬県	女	桑子 京子	80
兵庫県	女	新家 直子	80
埼玉県	女	田島和枝子	79

【10 km女子】

	順位	都道府県・政令指定都市名	氏名	年齢	記録
70歳以上の部	1	熊本県	中林るみ子	70	0:54:24
	2	岡山県	宇野 美子	72	0:58:33
	3	山梨県	土屋 知子	70	0:58:43
	4	富山県	金森久美子	72	0:59:16
	5	名古屋市	諏方 房子	70	0:59:24
	6	岐阜県	浜中 好美	78	1:04:26
	7	岩手県	高槻くみ子	73	1:07:45
	8	大阪府	栗瀬 久江	77	1:17:47
70歳未満の部	1	栃木県	青柳 早苗	62	0:50:27
	2	静岡市	八木さちよ	67	0:51:41
	3	東京都	金内 素子	66	0:52:27
	4	静岡県	鈴木由利子	63	0:53:23
	5	秋田県	仙道英千子	65	0:53:36
	6	仙台市	土岐 一子	62	0:53:42
	7	東京都	井上 悦子	60	0:54:35
	8	滋賀県	三沢 慶子	64	0:54:38

【5 km女子】

	順位	都道府県・政令指定都市名	氏名	年齢	記録
70歳以上の部	1	山梨県	齋藤ひろ子	70	0:27:06
	2	岐阜県	酒井ミユキ	70	0:27:10
	3	鳥取県	木下 玲子	70	0:28:02
	4	長崎県	股張 敬子	71	0:28:08
	5	高知県	片岡 幸子	70	0:28:33
	6	神戸市	今井 秀子	72	0:29:32
	7	福岡県	牛島トモ子	72	0:30:57
	8	埼玉県	吉川 照代	76	0:31:36
70歳未満の部	1	福島県	佐々木美恵子	67	0:21:58
	2	岡山県	村上久寿美	61	0:22:25
	3	東京都	本多 春江	65	0:23:07
	4	青森県	篠塚由美子	65	0:24:01
	5	栃木県	森田伊知子	62	0:24:26
	6	広島市	細田ヤエ子	68	0:26:02
	7	名古屋市	加藤 直子	64	0:26:10
	8	愛知県	辻村久美子	61	0:26:31

【3 km男子】

	順位	都道府県・政令指定都市名	氏名	年齢	記録
70歳以上の部	1	秋田県	今野 久夫	82	0:12:33
	2	千葉県	加藤 義明	70	0:12:43
	3	秋田県	金 公四	74	0:12:45
	4	愛知県	加藤 真吾	70	0:13:05
	5	名古屋市	寺田 英之	72	0:13:05
	6	栃木県	小松 三良	70	0:13:25
	7	栃木県	三沢 洋	70	0:13:25
	8	大阪府	田中 潤一	73	0:13:28
70歳未満の部	1	鹿児島県	春田 武志	63	0:10:44
	2	北海道	斉藤 敏美	64	0:10:46
	3	岐阜県	小鞠 栄二	61	0:10:51
	4	浜松市	宮野 誠吾	60	0:10:58
	5	仙台市	相馬 知彦	63	0:11:01
	6	岩手県	金野 剛一	61	0:11:08
	7	神戸市	吉本 保	62	0:11:11
	8	静岡県	本田 高一	61	0:11:18

【3 km女子】

	順位	都道府県・政令指定都市名	氏名	年齢	記録
70歳以上の部	1	三重県	山崎 滋子	72	0:14:10
	2	秋田県	富樫 良子	72	0:14:17
	3	東京都	中野 陽子	82	0:14:41
	4	兵庫県	渡辺 勝江	75	0:16:20
	5	埼玉県	田島和枝子	79	0:16:53
	6	静岡市	内田 光子	75	0:17:16
	7	熊本市	野口ミナ子	76	0:17:45
	8	神戸市	前田 雅子	77	0:19:13
70歳未満の部	1	宮城県	篠原 洋子	64	0:13:42
	2	北海道	斉藤 京子	63	0:14:37
	3	愛知県	加藤 則子	66	0:15:08
	4	札幌市	牧村 順	68	0:16:04
	5	徳島県	森 弥生	66	0:16:17
	6	新潟市	和田 順子	67	0:16:25
	7	大阪府	田中眞智子	66	0:16:33
	8	新潟県	外山 寿美	63	0:17:23

弓道交流大会

最高齢者賞

都道府県・政令指定都市名	性別	氏名	年齢
熊本県	男	甲斐 憲俊	96
鳥取県	女	牧野 幸子	87

高齢者賞

都道府県・政令指定都市名	性別	氏名	年齢
熊本県	男	清永 繁喜	89
島根県	男	佐山 一	88
浜松市	男	村谷 忠	88
東京都	女	菊地 昌子	82
相模原市	女	内田 満子	81
大阪市	女	小田 輝代	79

◆予選 立順一覧表 (チーム別成績表)

立順	都道府県・政令指定都市名	1回戦	2回戦	合計	競射	結果
1	山梨県	10	8	18		
2	滋賀県	10	10	20		決勝進出
3	北海道	8	13	21		決勝進出
4	神戸市	7	7	14		
5	岡山市	7	9	16		
6	広島市	5	6	11		
7	宮城県	11	9	20		決勝進出
8	名古屋市	10	7	17		
9	長崎県	9	5	14		
10	仙台市	5	6	11		
11	岩手県	9	9	18		
12	宮崎県	11	8	19		決勝進出
13	秋田県A	14	12	26		決勝進出
14	鳥取県	2	11	13		
15	千葉市	6	10	16		
16	福岡市	4	4	8		
17	和歌山県	10	11	21		決勝進出
18	佐賀県	4	9	13		
19	横浜市	7	8	15		
20	千葉県	12	13	25		決勝進出
21	大阪府	7	11	18		
22	秋田県C	7	9	16		
23	浜松市	6	11	17		
24	相模原市	5	8	13		
25	広島県	6	6	12		
26	山形県	4	12	16		
27	大分県	8	4	12		
28	熊本市	11	9	20		決勝進出
29	さいたま市	11	9	20		決勝進出
30	岐阜県	7	8	15		
31	福島県	8	9	17		
32	三重県	6	5	11		
33	愛媛県	5	4	9		
34	京都市	9	12	21		決勝進出
35	奈良県	8	8	16		

秋田市特別賞

都道府県・政令指定都市名	性別	氏名	年齢
札幌市	男	松原 茂政	70
大阪府	女	新谷 幸子	68
熊本県	女	大塚八枝美	63
香川県	女	谷川 清子	60

※「市の記念日」である7月12日生まれの方を対象
記念品：あきたこまち (30kg)

立順	都道府県・政令指定都市名	1回戦	2回戦	合計	競射	結果
36	札幌市	12	6	18		
37	富山県	6	7	13		
38	東京都A	4	8	12		
39	静岡市	10	11	21		決勝進出
40	神奈川県	10	8	18		
41	香川県	5	5	10		
42	岡山県	13	10	23		決勝進出
43	京都府	8	8	16		
44	石川県	7	5	12		
45	堺市	6	6	12		
46	静岡県	14	12	26		決勝進出
47	青森県	6	11	17		
48	兵庫県	6	8	14		
49	鹿児島県	10	9	19		決勝進出
50	川崎市	6	7	13		
51	愛知県	4	5	9		
52	山口県	11	9	20		決勝進出
53	徳島県	6	6	12		
54	東京都B	8	8	16		
55	秋田県B	11	8	19		決勝進出
56	茨城県	10	7	17		
57	島根県	8	9	17		
58	埼玉県	9	9	18		
59	熊本県	7	8	15		
60	大阪市	8	7	15		
61	長野県	12	6	18		
62	福井県	8	5	13		
63	群馬県	3	6	9		
64	福岡県	5	7	12		
65	高知県	2	5	7		
66	新潟県	6	7	13		
67	栃木県	9	9	18		
68						
69						
70						

◆決勝トーナメント戦

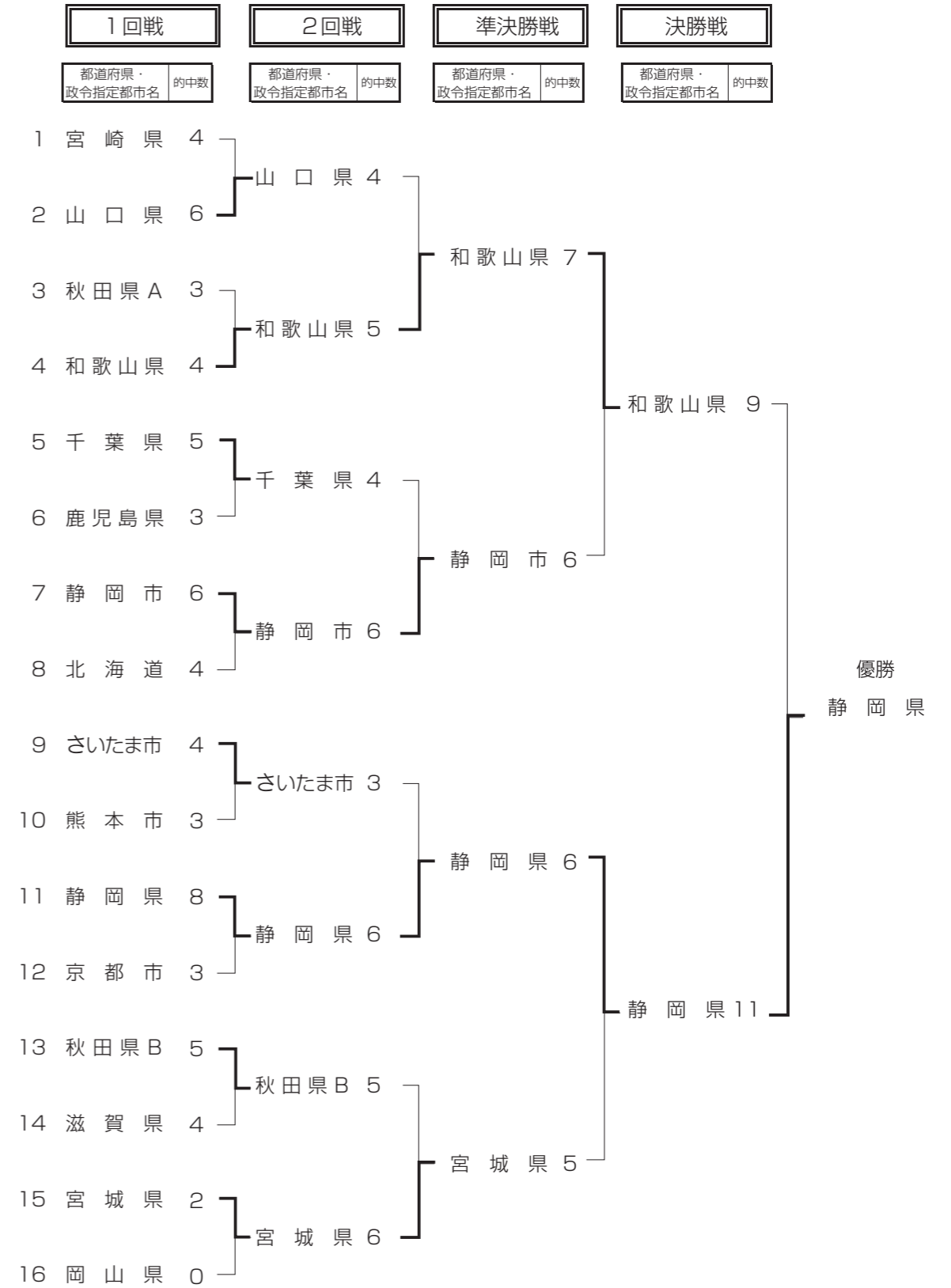

優勝	静岡県	優秀賞	宮崎県	鹿児島県	京都市
準優勝	和歌山県		山口県	北海道	秋田県B
第3位	静岡市		秋田県A	さいたま市	滋賀県
	宮城県		千葉県	熊本市	岡山県

剣道交流大会

最高齢者賞

都道府県・政令指定都市名	性別	氏名	年齢
群馬県	男	田部井 正	80

高齢者賞

都道府県・政令指定都市名	性別	氏名	年齢
埼玉県	男	川下 紘生	80
大阪市	男	高島 一一	79
宮崎県	男	松木 直行	78

由利本荘市特別賞

都道府県・政令指定都市名	性別	氏名	年齢
鹿児島県	男	上鶴 澄治	63
静岡市	男	祢次金 守	65

※由利本荘市スポーツ立市宣言日である10月10日生まれの方に、地元産「土づくり実証米」詰め合わせと「秋田由利牛」を贈呈

◆決勝トーナメント

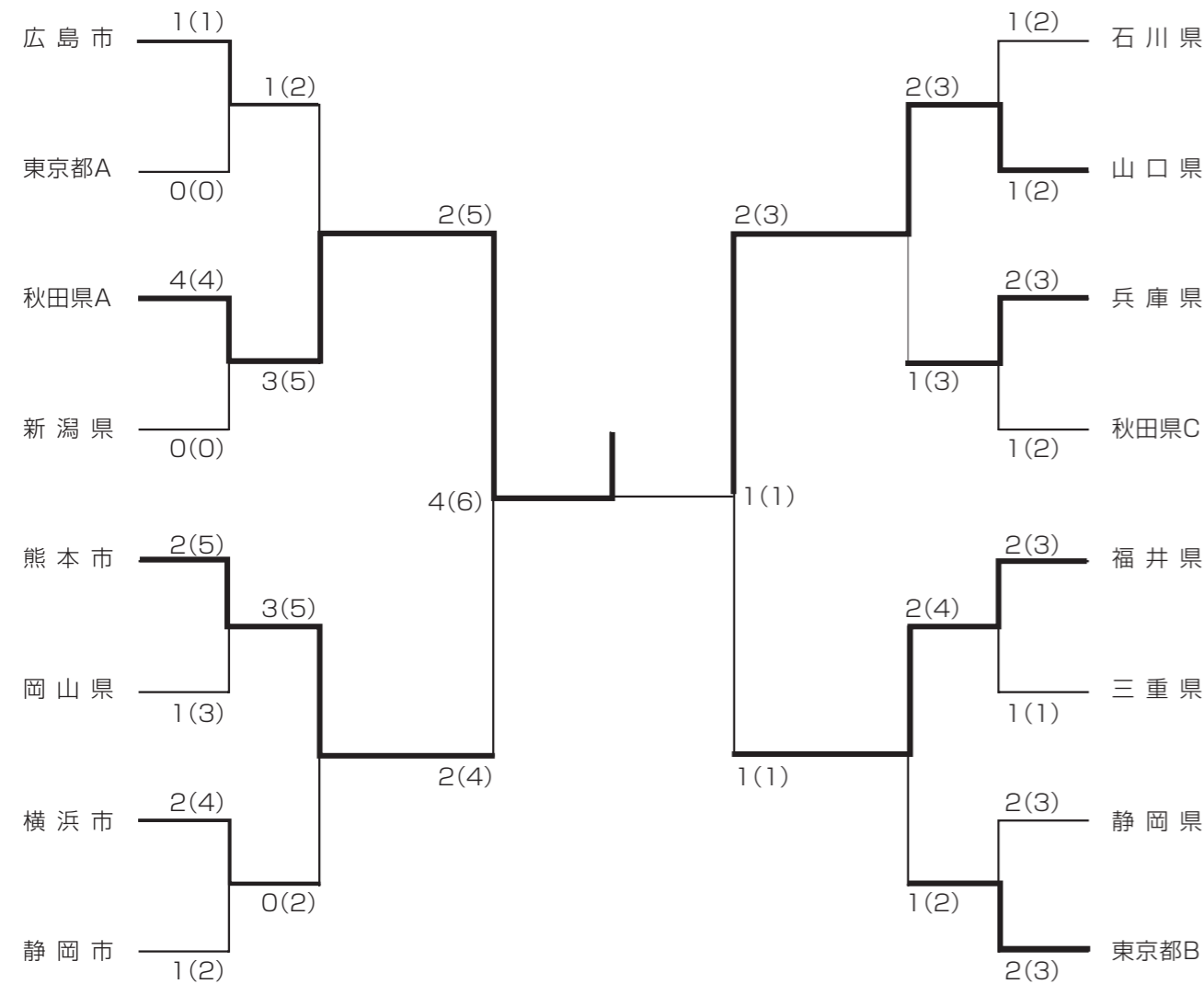

順位	都道府県・政令指定都市名	氏名	年齢
優勝	秋田県A	川下 紘生	80
準優勝	山口県	上鶴 澄治	63
第3位	熊本市	松木 直行	78
	福井県	山崎 ゆみ子	69

ふれあい交流大会

水泳交流大会

最高齢者賞

都道府県・政令指定都市名	性別	氏名	年齢
大阪府	男	今枝 智康	89
岡山県	女	岡林佐和子	91

秋田市特別賞

都道府県・政令指定都市名	性別	氏名	年齢
鹿児島県	女	羽田 由子	72

※「市の合併日」である1月11日生まれの方を対象
記念品：あきたこまち（30kg）

混合メドレーリレー 280歳以下の部

表彰項目	都道府県・政令指定都市名	氏名	性別	年齢	記録
優勝	京都府	中本 廣志	男	62	1:06.04
		池田 景子	女	64	
		山崎 ゆみ子	女	69	
		大山 達也	男	63	
準優勝	愛知県	塩村 身和	女	65	1:07.35
		三宅 嘉昌	男	62	
		安藤 きぬ子	女	69	
		梶原 雅和	男	65	
第3位	千葉県	杉沼 春美	女	60	1:07.97
		西出 政子	女	67	
		佐敷 定雄	男	68	
		太田 直人	男	61	

混合メドレーリレー 281歳以上の部

表彰項目	都道府県・政令指定都市名	氏名	性別	年齢	記録
優勝	名古屋市	日比野 寿男	男	82	1:11.23
		相澤 修一	男	70	
		徳野 久美子	女	60	
		野田 敏枝	女	76	
準優勝	長崎県	児玉 啓子	女	66	1:12.17
		森 洋一	男	76	
		緒方 徳光	男	70	
		池田 博子	女	70	
第3位	広島県	尾川 文子	女	68	1:12.20
		真田 則之	男	72	
		難波 惣淳	男	70	
		荒谷 貴子	女	76	

自由形 60～64歳 男 25m

表彰項目	都道府県・政令指定都市名	氏名	年齢	記録
優勝	仙台市	月岡 謙二	62	12.95
準優勝	千葉県	太田 直人	61	13.41
第3位	京都市	中村 義信	64	13.45

背泳ぎ 60～64歳 男 25m

表彰項目	都道府県・政令指定都市名	氏名	年齢	記録
優勝	長崎県	湯野 孝	63	15.97
準優勝	京都府	中本 廣志	62	17.13
第3位	秋田県	進藤 幸男	63	17.90

平泳ぎ 60～64歳 男 25m

表彰項目	都道府県・政令指定都市名	氏名	年齢	記録
優勝	愛知県	三宅 嘉昌	62	16.39
準優勝	長崎県	大塚 純則	64	16.56
第3位	京都市	宇野 浩	62	17.18

高齢者賞

都道府県・政令指定都市名	性別	氏名	年齢
奈良県	男	加川 園介	88
仙台市	男	荒井陽一郎	86
山梨県	男	鈴木 桂	86
山形県	女	飯野 和子	85
栃木県	女	福井 和子	85
秋田県	女	佐藤シヅ子	84

混合フリーリレー 280歳以下の部

表彰項目	都道府県・政令指定都市名	氏名	性別	年齢	記録
優勝	名古屋市	祖父江 和雅	男	62	59.19
		徳野 久美子	女	60	
		佐伯 悦子	女	64	
		久原 正義	男	67	
準優勝	京都府	中本 廣志	男	62	59.58
		池田 景子	女	64	
		山崎 ゆみ子	女	69	
		大山 達也	男	63	
第3位	千葉県	太田 直人	男	61	1:00.14
		杉沼 春美	女	60	
		西出 政子	女	67	
		佐敷 定雄	男	68	

混合フリーリレー 281歳以上の部

表彰項目	都道府県・政令指定都市名	氏名	性別	年齢	記録
優勝	長崎県	緒方 徳光	男	70	1:04.98
		児玉 啓子	女	66	
		池田 博子	女	70	
		森 洋一	男	76	
準優勝	広島県	渡辺 誠	男	67	1:05.50
		尾川 文子	女	68	
		荒谷 貴子	女	76	
		難波 惣淳	男	70	
第3位	名古屋市	日比野 寿男	男	82	1:06.40
		相澤 修一	男	70	
		新美 たつ代	女	65	
		野田 敏枝	女	76	

バタフライ 60～64歳 男 25m

表彰項目	都道府県・政令指定都市名	氏名	年齢	記録
優勝	静岡市	是永 肇	60	14.01
準優勝	京都市	奥西 幸成	63	14.06
第3位	青森県	三上 秀人	63	14.29

自由形 60～64歳 女 25m

表彰項目	都道府県・政令指定都市名	氏名	年齢	記録
優勝	長崎県	吉川 三重子	64	15.23
準優勝	名古屋市	佐伯 悦子	64	16.63
第3位	栃木県	松本 良子	64	17.93

背泳ぎ 60～64歳 女 25m

表彰項目	都道府県・政令指定都市名	氏名	年齢	記録
優勝	広島県	中川 英代	63	20.43
準優勝	北海道	矢野 亜由子	61	20.68
第3位	岩手県	小山 裕子	64	28.37

自由形 70～74歳 男 50m

表彰項目	都道府県・政令指定都市名	氏名	年齢	記録
優勝	鹿児島県	小丸 公德	70	30.78
準優勝	福井県	田中 和己	70	34.24
第3位	広島市	灘 和憲	70	34.57

背泳ぎ 70～74歳 男 50m

表彰項目	都道府県・政令指定都市名	氏名	年齢	記録
優勝	山梨県	花形 善幸	70	37.36
準優勝	京都府	池田 功二	73	41.65
第3位	富山県	山田 憲彦	70	57.38

平泳ぎ 70～74歳 男 50m

表彰項目	都道府県・政令指定都市名	氏名	年齢	記録
優勝	広島県	真田 則之	72	39.73
準優勝	名古屋市	相澤 修一	70	40.98
第3位	三重県	森川 昇	70	42.57

バタフライ 70～74歳 男 50m

表彰項目	都道府県・政令指定都市名	氏名	年齢	記録
優勝	長崎県	緒方 徳光	70	33.79
準優勝	広島県	難波 惣淳	70	35.80
第3位	茨城県	栗原 和包	70	36.03

自由形 70～74歳 女 50m

表彰項目	都道府県・政令指定都市名	氏名	年齢	記録
優勝	鹿児島県	羽田 由子	72	42.60
準優勝	滋賀県	澤島 令子	71	43.45
第3位	静岡市	斉藤 信子	70	44.27

背泳ぎ 70～74歳 女 50m

表彰項目	都道府県・政令指定都市名	氏名	年齢	記録
優勝	東京都	澤野 幸子	70	43.94
準優勝	岐阜県	坂井田多恵子	70	44.43
第3位	秋田県	長谷川玲子	70	49.63

平泳ぎ 70～74歳 女 50m

表彰項目	都道府県・政令指定都市名	氏名	年齢	記録
優勝	広島市	奥野 敏子	74	54.50
準優勝	大阪府	藤本しな子	70	54.53

バタフライ 70～74歳 女 50m

表彰項目	都道府県・政令指定都市名	氏名	年齢	記録
優勝	岐阜県	兵頭美枝子	72	57.31
準優勝	秋田県	大槻 延子	71	1:01.83

自由形 75～79歳 男 50m

表彰項目	都道府県・政令指定都市名	氏名	年齢	記録
優勝	岐阜県	竹下 龍彦	75	32.12
準優勝	川崎市	長谷川茂之	76	32.22
第3位	山口県	石津 昇	77	37.36

背泳ぎ 75～79歳 男 50m

表彰項目	都道府県・政令指定都市名	氏名	年齢	記録
優勝	高知県	矢部 亮光	78	38.96
準優勝	東京都	海野 徳紹	76	41.84
第3位	茨城県	滝本 隆博	76	43.50

平泳ぎ 75～79歳 男 50m

表彰項目	都道府県・政令指定都市名	氏名	年齢	記録
優勝	広島市	樋口 毅	76	42.33
準優勝	滋賀県	村岸 肇	75	44.35
第3位	京都市	加藤 英雄	75	44.65

バタフライ 75～79歳 男 50m

表彰項目	都道府県・政令指定都市名	氏名	年齢	記録
優勝	岐阜県	竹下 龍彦	75	35.58
準優勝	愛知県	榎原 和彦	76	38.97
第3位	静岡市	長島 正治	75	41.82

自由形 75～79歳 女 50m

表彰項目	都道府県・政令指定都市名	氏名	年齢	記録
優勝	名古屋市	野田 敏枝	76	38.98
準優勝	高知県	西山 純子	77	47.40

背泳ぎ 75～79歳 女 50m

表彰項目	都道府県・政令指定都市名	氏名	年齢	記録
優勝	札幌市	打田 冴子	75	49.76
準優勝	堺市	渡利 立美	78	52.49
第3位	広島県	荒谷 真子	76	53.00

平泳ぎ 75～79歳 女 50m

表彰項目	都道府県・政令指定都市名	氏名	年齢	記録
優勝	兵庫県	梶原 和子	79	50.71
準優勝	川崎市	木村 文代	76	53.37
第3位	石川県	神田 弥生	75	55.43

バタフライ 75～79歳 女 50m

表彰項目	都道府県・政令指定都市名	氏名	年齢	記録
優勝	京都市	百成芙美子	77	58.24

自由形 80歳以上 男 50m

表彰項目	都道府県・政令指定都市名	氏名	年齢	記録
優勝	静岡県	大塚 安孝	82	35.67
準優勝	札幌市	五十嵐良治	80	36.28
第3位	山梨県	鈴木 桂	86	38.96

背泳ぎ 80歳以上 男 50m

表彰項目	都道府県・政令指定都市名	氏名	年齢	記録
優勝	群馬県	井口 弘満	80	44.15
準優勝	名古屋市	日比野寿男	82	46.15
第3位	栃木県	山本 正之	82	46.52

平泳ぎ 80歳以上 男 50m

表彰項目	都道府県・政令指定都市名	氏名	年齢	記録
優勝	石川県	野崎 邦明	80	46.26
準優勝	栃木県	山中 國雄	81	48.74
第3位	山梨県	梶原 勤	84	50.90

バタフライ 80歳以上 男 50m

表彰項目	都道府県・政令指定都市名	氏名	年齢	記録
優勝	山梨県	松本 弘	81	36.98
準優勝	群馬県	五十嵐源一	81	41.26

自由形 80歳以上 女 50m

表彰項目	都道府県・政令指定都市名	氏名	年齢	記録
優勝	広島市	三好 聡子	82	46.58
準優勝	兵庫県	佐藤 久子	83	48.33
第3位	鳥取県	福島 緑	81	49.21

背泳ぎ 80歳以上 女 50m

表彰項目	都道府県・政令指定都市名	氏名	年齢	記録
優勝	愛知県	加藤 房子	80	54.63
準優勝	石川県	岩川 他美	80	54.93
第3位	秋田県	佐藤シツ子	84	58.39

平泳ぎ 80歳以上 女 50m

表彰項目	都道府県・政令指定都市名	氏名	年齢	記録
優勝	堺市	藤枝 田代	80	53.48

バタフライ 80歳以上 女 50m

表彰項目	都道府県・政令指定都市名	氏名	年齢	記録
優勝	山形県	飯野 和子	85	1:26.16

グラウンド・ゴルフ交流大会

最高齢者賞

都道府県・政令指定都市名	性別	氏名	年齢
北海道	男	櫻井 八郎	92
高知県	女	坂本 朝美	88

大仙市特別賞

都道府県・政令指定都市名	性別	氏名	年齢
北海道	男	櫻井 八郎	92
北九州市	女	田代 知子	82

※交歓ゲームにおいてブービーのプレーヤー（男女各1名）アシックス製クラブ及び味どうらくの里・かくし味セットを贈呈

個人表彰【男性の部】

順位	賞	都道府県・政令指定都市名	氏名	年齢	1打	2打	3打	総打数
1	優勝	秋田県	高貝 良治	71	2	15	7	47
2	準優勝	石川県	山木 義則	74	2	14	8	48
3	第3位	秋田県	佐藤 隆	76	2	13	8	50
4	優秀賞	山形県	芦野 岩夫	82	3	8	11	51
5		宮城県	鎌田正二郎	74	2	12	9	51
6		浜松市	松澤 久之	73	1	17	5	51
7		岩手県	大原 可行	67	2	10	12	52
8		岩手県	菊池 光平	70	1	16	6	52
9		兵庫県	大山忠治郎	78	1	15	8	52
10		宮城県	金淵 秋夫	74	2	11	10	53

個人表彰【女性の部】

順位	賞	都道府県・政令指定都市名	氏名	年齢	1打	2打	3打	総打数
1	優勝	滋賀県	竹原 栄子	78	3	12	7	47
2	準優勝	秋田県	細谷アキ子	71	2	14	8	48
3	第3位	秋田県	脇谷ノリ子	74	2	13	7	51
4	優秀賞	山形県	中山 治子	76	2	9	13	53
5		京都府	山崎 信子	71	2	10	10	54
6		大分県	御手洗睦子	71	2	11	8	55
7		千葉県	飯岡眞佐子	77	2	10	9	55
8		鹿児島県	吉村 安子	64	1	13	8	56
9		青森県	小林多津子	64	1	13	8	56
10		愛媛県	野中 千秋	73	2	9	10	57

ラグビーフットボール交流大会

最高齢者賞

都道府県・政令指定都市名	性別	氏名	年齢
福岡市	男	池田 一徳	88

高齢者賞

都道府県・政令指定都市名	性別	氏名	年齢
秋田県	男	佐藤 昭雄	87
埼玉県	男	森田 守	86
岩手県	男	佐藤 克己	86

最高齢チーム賞

都道府県・政令指定都市名	チーム名	平均年齢
福岡市	迷惑倶楽部	71.85歳

高齢チーム賞

都道府県・政令指定都市名	チーム名	平均年齢
愛知県	愛知県	70.94歳

男鹿市特別賞

都道府県・政令指定都市名	性別	氏名	年齢
千葉県	男	阿部 次雄	64

※菅原市長と同じ誕生日(10/28)の方
なまはげ櫓を贈呈

都道府県・政令指定都市名	性別	氏名	年齢
岩手県	男	滝浦 照雄	68

※登録背番号30番のうち最高齢者
しよつつるセットを贈呈

都道府県・政令指定都市名	性別	氏名	年齢
滋賀県	男	前田 隆	60

※最年少出場者
おつまみセットを贈呈

サッカー交流大会

最高齢者賞

都道府県・政令指定都市名	性別	氏名	年齢
熊本県	男	竹村 昭一	84
大分県	女	武田 直子	69

秋田市特別賞

都道府県・政令指定都市名	性別	氏名	年齢
山梨県	男	幡野 進	68
千葉県	男	増田 仁	65
岡山県	男	柴岡富美男	64
浜松市	男	石原 孝一	64
熊本市	男	吉本 信昭	64
三重県	男	市川 信彦	62
滋賀県	男	伴 正博	68

※「市の記念日」である7月12日生まれの方を対象
記念品：あきたこまち(30kg)

高齢者賞

都道府県・政令指定都市名	性別	氏名	年齢
秋田県	男	菅原 勇	83
奈良県	男	松崎 隆美	82
埼玉県	男	金谷 恵次	80
千葉市	女	多賀 妙子	64
山形県	女	田代 厚子	63

にかほ市特別賞

都道府県・政令指定都市名	性別	氏名	年齢
秋田県	男	小玉 秀明	72
山梨県	男	平賀 和久	67
福岡市	男	堤 仁史	65
福岡県	男	錫木 康夫	64
大阪市	男	鈴木 博	62
茨城県	男	成田 順一	61

※平成17年10月1日に仁賀保町・金浦町・象潟町の3町が合併し、新たに「にかほ市」が誕生したことから、10月1日にお生まれになった方に贈られます。天然にかほ市産旬の魚詰め合わせ、地元のつくり酒屋「飛良泉」大吟醸樽藏、秋田県産こしひかり(無農薬米)、秋田由利牛等の中から好みの1品。

◆競技結果

9月10日(日)	陸上競技場(天然芝)					球技場(人工芝)					
	試合順	チーム名				チーム名	試合順	チーム名			
第1試合	千葉県	12	VS	7	宮崎県	第1試合	秋田県	19	VS	10	鹿児島県
第2試合	京都府	19	VS	7	群馬県	第2試合	名古屋市	59	VS	0	埼玉県
第3試合	石川県	33	VS	0	愛知県	第3試合	東京都	12	VS	0	岐阜県
第4試合	岩手県	49	VS	7	長崎県	第4試合	福岡市	12	VS	19	兵庫県
第5試合	徳島県	12	VS	35	滋賀県	第5試合	宮城県	26	VS	7	富山県
第6試合	オープン戦					第6試合	静岡県	36	VS	0	山口県

9月11日(月)	陸上競技場(天然芝)					球技場(人工芝)					
	試合順	チーム名				チーム名	試合順	チーム名			
第1試合	兵庫県	5	VS	24	宮城県	第1試合	滋賀県	12	VS	5	岩手県
第2試合	山口県	0	VS	34	東京都	第2試合	長崎県	5	VS	24	石川県
第3試合	富山県	14	VS	10	静岡県	第3試合	群馬県	38	VS	7	徳島県
第4試合	埼玉県	7	VS	61	福岡市	第4試合	宮崎県	0	VS	40	京都府
第5試合	鹿児島県	0	VS	24	名古屋市	第5試合	愛知県	5	VS	49	千葉県
第6試合	秋田県	17	VS	24	岐阜県						

◆リーグ戦

ポック	賞	都道府県・政令指定都市名	チーム名
A	優勝	栃木県	栃木大昭サッカークラブ
	準優勝	広島県	広島県選抜
	第3位	佐賀県	佐賀県シニア選抜(0-60)
B	優勝	神戸市	神戸シニア選抜
	準優勝	千葉市	千葉市シニア
	第3位	徳島県	徳島カパロスシニア
C	優勝	愛知県	愛知シニア60
	準優勝	東京都A	東京都シニアA
	第3位	沖縄県	沖縄県シニアFC
D	優勝	秋田県A	秋田シニアサッカークラブ秋田
	準優勝	滋賀県	滋賀サッカークラブ
	第3位	香川県	香川シニア60
E	優勝	東京都B	東京都シニアB
	準優勝	高知県	コンビニなかむら
	第3位	鳥取県	鳥取県シニア60W
F	優勝	宮城県	宮城フェニックスサッカークラブ
	準優勝	三重県	伊賀FCシニア
	第3位	愛媛県	上灘サッカー育成会
G	優勝	静岡市	静岡市代表
	準優勝	大阪府	大阪府選抜チーム
	第3位	秋田県C	秋田60韃靼フットボールクラブ
H	優勝	福島県	福島シニア60・70
	準優勝	奈良県	奈良かもしか
	第3位	横浜市	横浜シニア60

ポック	賞	都道府県・政令指定都市名	チーム名
I	優勝	福岡県	福岡六十雀フットボール倶楽部
	準優勝	名古屋市	名古屋市
	第3位	千葉県	千葉県シニア
J	優勝	静岡県	藤枝フットボールクラブ
	準優勝	埼玉県	埼玉シニア60
	第3位	石川県	ゆーりん石川
K	優勝	富山県	北斗キッカーズ1959
	準優勝	仙台市	仙台市フェニックスSC
	第3位	神奈川県	秦野六十雀
L	優勝	秋田県B	秋田シニアサッカークラブにかほ
	準優勝	和歌山県	和歌山稔遊倶楽部
	第3位	茨城県	ラッツォス古河 F. C.
M	優勝	相模原市	相模原シニア60
	準優勝	京都市	京都市
	第3位	岐阜県	岐阜サッカーOB会
N	優勝	浜松市	浜松怪童クラブ
	準優勝	群馬県	群馬FC60
	第3位	大阪市	大阪市選抜チーム
O	優勝	兵庫県	兵庫県シニア選抜
	準優勝	さいたま市	さいたま市選抜
	第3位	岩手県	岩手60
P	優勝	岡山県	シニア岡山FC
	準優勝	堺市	フラッター堺
	第3位	宮崎県	宮崎ドリームFC

◆リーグ戦

Aブロック

都道府県・政令指定都市名	栃木県	佐賀県	北海道	広島県	勝点	勝	分	敗	得点	失点	得失差	順位
1 栃木県		○2-0	○5-0	○4-2	9	3	0	0	11	2	9	1
2 佐賀県	●0-2		○1-0	●0-3	3	1	0	2	1	5	-4	3
3 北海道	●0-5	●0-1		●0-8	0	0	0	3	0	14	-14	4
4 広島県	●2-4	○3-0	○8-0		6	2	0	1	13	4	9	2

Bブロック

都道府県・政令指定都市名	新潟県	神戸市	千葉市	徳島県	勝点	勝	分	敗	得点	失点	得失差	順位
1 新潟県		●0-4	●0-2	△0-0	1	0	1	2	0	6	-6	4
2 神戸市	○4-0		○1-0	○1-0	9	3	0	0	6	0	6	1
3 千葉市	○2-0	●0-1		△1-1	4	1	1	1	3	2	1	2
4 徳島県	△0-0	●0-1	△1-1		2	0	2	1	1	2	-1	3

Cブロック

都道府県・政令指定都市名	愛知県	広島市	東京都A	沖縄県	勝点	勝	分	敗	得点	失点	得失差	順位
1 愛知県		○2-0	○1-0	○3-0	9	3	0	0	6	0	6	1
2 広島市	●0-2		●0-2	△1-1	1	0	1	2	1	5	-4	4
3 東京都A	●0-1	○2-0		○2-1	6	2	0	1	4	2	2	2
4 沖縄県	●0-3	△1-1	●1-2		1	0	1	2	2	6	-4	3

Dブロック

都道府県・政令指定都市名	滋賀県	香川県	山梨県	秋田県A	勝点	勝	分	敗	得点	失点	得失差	順位
1 滋賀県		△1-1	○4-0	●1-4	4	1	1	1	6	5	1	2
2 香川県	△1-1		△0-0	△1-1	3	0	3	0	2	2	0	3
3 山梨県	●0-4	△0-0		△0-0	2	0	2	1	0	4	-4	4
4 秋田県A	○4-1	△1-1	△0-0		5	1	2	0	5	2	3	1

Eブロック

都道府県・政令指定都市名	東京都B	鳥取県	秋田県E	高知県	勝点	勝	分	敗	得点	失点	得失差	順位
1 東京都B		○2-1	○1-0	△0-0	7	2	1	0	3	1	2	1
2 鳥取県	●1-2		△1-1	●0-1	1	0	1	2	2	4	-2	3
3 秋田県E	●0-1	△1-1		●0-1	1	0	1	2	1	3	-2	4
4 高知県	△0-0	○1-0	○1-0		7	2	1	0	2	0	2	2

Fブロック

都道府県・政令指定都市名	愛媛県	宮城県	長野県	三重県	勝点	勝	分	敗	得点	失点	得失差	順位
1 愛媛県		●0-2	○3-0	●1-2	3	1	0	2	4	4	0	3
2 宮城県	○2-0		○2-1	○4-0	9	3	0	0	8	1	7	1
3 長野県	●0-3	●1-2		●1-4	0	0	0	3	2	9	-7	4
4 三重県	○2-1	●0-4	○4-1		6	2	0	1	6	6	0	2

Gブロック

都道府県・政令指定都市名	静岡市	秋田県C	大阪府	鹿児島県	勝点	勝	分	敗	得点	失点	得失差	順位
1 静岡市		△0-0	○2-1	○1-0	7	2	1	0	3	1	2	1
2 秋田県C	△0-0		●0-4	△0-0	2	0	2	1	0	4	-4	3
3 大阪府	●1-2	○4-0		○1-0	6	2	0	1	6	2	4	2
4 鹿児島県	●0-1	△0-0	●0-1		1	0	1	2	0	2	-2	4

Hブロック

都道府県・政令指定都市名	横浜市	奈良県	福島県	熊本市	勝点	勝	分	敗	得点	失点	得失差	順位
1 横浜市		●1-2	●0-1	○2-0	3	1	0	2	3	3	0	3
2 奈良県	○2-1		●0-1	○2-0	6	2	0	1	4	2	2	2
3 福島県	○1-0	○1-0		○2-0	9	3	0	0	4	0	4	1
4 熊本市	●0-2	●0-2	●0-2		0	0	0	3	0	6	-6	4

Iブロック

チーム名	福井県	名古屋市	福岡県	千葉県	勝点	勝	分	敗	得点	失点	得失差	順位
1 福井県		△0-0	●0-2	●0-1	1	0	1	2	0	3	-3	4
2 名古屋市	△0-0		△0-0	○1-0	5	1	2	0	1	0	1	2
3 福岡県	○2-0	△0-0		○3-0	7	2	1	0	5	0	5	1
4 千葉県	○1-0	●0-1	●0-3		3	1	0	2	1	4	-3	3

Jブロック

チーム名	静岡県	石川県	埼玉県	福岡市	勝点	勝	分	敗	得点	失点	得失差	順位
1 静岡県		○2-0	○1-0	○4-0	9	3	0	0	7	0	7	1
2 石川県	●0-2		●1-4	○3-0	3	1	0	2	4	6	-2	3
3 埼玉県	●0-1	○4-1		○5-0	6	2	0	1	9	2	7	2
4 福岡市	●0-4	●0-3	●0-5		0	0	0	3	0	12	-12	4

Kブロック

チーム名	富山県	仙台市	熊本県	神奈川県	勝点	勝	分	敗	得点	失点	得失差	順位
1 富山県		○3-2	○1-0	△1-1	7	2	1	0	5	3	2	1
2 仙台市	●2-3		○4-0	○3-1	6	2	0	1	9	4	5	2
3 熊本県	●0-1	●0-4		△1-1	1	0	1	2	1	6	-5	4
4 神奈川県	△1-1	●1-3	△1-1		2	0	2	1	3	5	-2	3

Lブロック

チーム名	長崎県	茨城県	和歌山県	秋田県B	勝点	勝	分	敗	得点	失点	得失差	順位
1 長崎県		●1-2	●1-2	●0-2	0	0	0	3	2	6	-4	4
2 茨城県	○2-1		●2-3	●0-1	3	1	0	2	4	5	-1	3
3 和歌山県	○2-1	○3-2		●0-1	6	2	0	1	5	4	1	2
4 秋田県B	○2-0	○1-0	○1-0		9	3	0	0	4	0	4	1

Mブロック

チーム名	京都市	大分県	相模原市	岐阜県	勝点	勝	分	敗	得点	失点	得失差	順位
1 京都市		○3-0	●0-2	○3-1	6	2	0	1	6	3	3	2
2 大分県	●0-3		●0-2	●0-1	0	0	0	3	0	6	-6	4
3 相模原市	○2-0	○2-0		△1-1	7	2	1	0	5	1	4	1
4 岐阜県	●1-3	○1-0	△1-1		4	1	1	1	3	4	-1	3

Nブロック

チーム名	大阪市	群馬県	浜松市	秋田県D	勝点	勝	分	敗	得点	失点	得失差	順位
1 大阪市		●1-2	●0-2	○3-0	3	1	0	2	4	4	0	3
2 群馬県	○2-1		△1-1	△0-0	5	1	2	0	3	2	1	2
3 浜松市	○2-0	△1-1		○1-0	7	2	1	0	4	1	3	1
4 秋田県D	●0-3	△0-0	●0-1		1	0	1	2	0	4	-4	4

Oブロック

チーム名	山口県	岩手県	兵庫県	さいたま市	勝点	勝	分	敗	得点	失点	得失差	順位
1 山口県		●0-4	●0-4	●0-1	0	0	0	3	0	9	-9	4
2 岩手県	○4-0		●1-2	●1-4	3	1	0	2	6	6	0	3
3 兵庫県	○4-0	○2-1		△1-1	7	2	1	0	7	2	5	1
4 さいたま市	○1-0	○4-1	△1-1		7	2	1	0	6	2	4	2

Pブロック

チーム名	山形県	宮崎県	堺市	岡山県	勝点	勝	分	敗	得点	失点	得失差	順位
1 山形県		●0-1	○1-0	●0-3	3	1	0	2	1	4	-3	4
2 宮崎県	○1-0		●0-1	●0-2	3	1	0	2	1	3	-2	3
3 堺市	●0-1	○1-0		○2-1	6	2	0	1	3	2	1	2
4 岡山県	○3-0	○2-0	●1-2		6	2	0	1	6	2	4	1

ソフトバレーボール交流大会

最高齢者賞

都道府県・政令指定都市名	性別	氏名	年齢
仙台市	男	武藤 顕一	84
大分県	女	長岡 文子	81

高齢者賞

都道府県・政令指定都市名	性別	氏名	年齢
大分県	男	財津 敬二郎	82
和歌山県	男	増本 利秋	80
山形県	男	菊地 誠治	80
千葉県	女	八木 鈴子	80
秋田県	女	港 千工	79
千葉県	女	柏原 晴子	79

大館市特別賞

都道府県・政令指定都市名	性別	氏名	年齢
佐賀県	女	山下 久美恵	67

※ねんりんピック秋田2017大会期間中にお誕生日を迎えられる方に、大館市特産品「大館曲げわっぱ弁当箱」を贈呈

◆予選リーグ戦

ブロック	1位		2位		3位	
	都道府県・政令指定都市名	チーム名	都道府県・政令指定都市名	チーム名	都道府県・政令指定都市名	チーム名
A	鹿児島県	名山倶楽部	北海道	Pure GA	秋田県	大館ハチ公クラブ
B	大阪市	大阪市さくら	岡山市	岡山あかね	香川県	とらまるV
C	福島県	二本松SVC	新潟市	新潟ウェスタンズ	沖縄県	はにんす
D	岐阜県	MC可茂	さいたま市	サマンサ	高知県	魁BB
E	岡山県	桃太郎	秋田県	能代愛好会	東京都	全東京
F	大分県	日田あさぎり	福井県	鯖江クラブ	滋賀県	びわこ
G	熊本市	長嶺SC・A	石川県	カサブランカ	山形県	鶴岡チェスト
H	浜松市	浜松SVC	神戸市	神戸さつき	千葉県	千葉SVC
I	兵庫県	兵庫太子	佐賀県	白石オニオンズ	秋田県	象潟鳥海山
J	茨城県	K-SVC長兎路	横浜市	金沢SVC	和歌山県	和歌山選抜
K	宮城県	アクティブ	静岡県	レジェンド 三島	千葉県	畑沢クラブ
L	福岡県	宮田トロッコ	山梨県	笛吹	鳥取県	大山カラス天狗
M	新潟県	スターズ長岡	秋田県	旭南	群馬県	前橋ヴィクトリー
N	神奈川県	あつぎクラブ	熊本県	龍	徳島県	ジョイン
O	福岡市	草ヶ江クラブ	岩手県	さんさ盛岡	静岡県	猪鹿裂摩
P	長野県	リバティーズ	広島市	福木びたみんA	愛知県	チーム愛知
Q	秋田県	緑ヶ丘	宮崎県	ミックス	名古屋市	ポプリ
R	長崎県	西海パールズ	埼玉県	ウェンズデー	京都府	NVBC
S	島根県	松江カラコロ	青森県	青森クラブ	富山県	ミレニアム
T	愛媛県	波方	山口県	キャッツ愛	堺市	そや堺
U	京都市	ビクトリア京都	栃木県	なごみ	仙台市	独頑龍正宗B
V	大阪府	府大阪さくら	三重県	四日市クラブ	広島県	ピンクパンサー

◆順位別リーグ戦

第1位グループ

1ブロック

チーム名	名山倶楽部	大阪市さくら	二本松SVC	勝敗	セット率	順位	賞
名山倶楽部 (鹿児島県)	-	6 - 15 2 15 - 9 1 15 - 11	10 - 15 1 15 - 10 2 11 - 15	1:1	1.000	2	準優勝
大阪市さくら (大阪市)	1 15 - 6 9 - 15 2 11 - 15	-	1 15 - 12 10 - 15 2 12 - 15	0:2	0.500	3	第3位
二本松SVC (福島県)	2 15 - 10 10 - 15 1 15 - 11	2 12 - 15 15 - 10 1 15 - 12	-	2:0	2.000	1	優勝

2ブロック

チーム名	MC可茂	桃太郎	日田あさぎり	勝敗	セット率	順位	賞
MC可茂 (岐阜県)	-	2 17 - 16 15 - 10 0	0 10 - 15 9 - 15 2	1:1	1.000	2	準優勝
桃太郎 (岡山県)	0 16 - 17 10 - 15 2	-	2 16 - 17 15 - 7 1 15 - 8	1:1	0.667	3	第3位
日田あさぎり (大分県)	2 15 - 10 15 - 9 0	1 17 - 16 7 - 15 2 8 - 15	-	1:1	1.500	1	優勝

3ブロック

チーム名	長嶺SC・A	浜松SVC	兵庫太子	勝敗	セット率	順位	賞
長嶺SC・A (熊本市)	-	2 15 - 9 10 - 15 1 15 - 11	0 11 - 15 9 - 15 2	1:1	0.667	2	準優勝
浜松SVC (浜松市)	1 9 - 15 15 - 10 2 11 - 15	-	0 6 - 15 7 - 15 2	0:2	0.250	3	第3位
兵庫太子 (兵庫県)	2 15 - 11 15 - 9 0	2 15 - 6 15 - 7 0	-	2:0	5.000	1	優勝

4ブロック

チーム名	K-SVC長兎路	アクティブ	宮田トロッコ	勝敗	セット率	順位	賞
K-SVC長兎路 (茨城県)	-	2 15 - 13 15 - 13 0	2 15 - 11 7 - 15 1 15 - 9	2:0	4.000	1	優勝
アクティブ (宮城県)	0 13 - 15 13 - 15 2	-	1 9 - 15 15 - 8 2 13 - 15	0:2	0.250	3	第3位
宮田トロッコ (福岡県)	1 11 - 15 15 - 7 2 9 - 15	2 15 - 9 8 - 15 1 15 - 13	-	1:1	1.000	2	準優勝

5ブロック

チーム名	スターズ長岡	あつぎクラブ	草ヶ江クラブ	勝敗	セット率	順位	賞
スターズ長岡 (新潟県)	-	0 7 - 15 10 - 15 2	2 15 - 12 15 - 6 0	1:1	1.000	2	準優勝
あつぎクラブ (神奈川県)	2 15 - 7 15 - 10 0	-	2 15 - 6 15 - 9 0	2:0	5.000	1	優勝
草ヶ江クラブ (福岡市)	0 12 - 15 6 - 15 2	0 6 - 15 9 - 15 2	-	0:2	0.000	3	第3位

6ブロック

チーム名	リバティーズ	緑ヶ丘	西海パールズ	勝敗	セット率	順位	賞
リバティーズ (長野県)	-	1 15 - 9 13 - 15 2 12 - 15	2 5 - 15 15 - 9 1 15 - 10	1:1	1.000	2	準優勝
緑ヶ丘 (秋田県)	2 9 - 15 15 - 13 1 15 - 12	-	1 15 - 12 10 - 15 2 9 - 15	1:1	1.000	3	第3位
西海パールズ (長崎県)	1 15 - 5 9 - 15 2 10 - 15	2 12 - 15 15 - 10 1 15 - 9	-	1:1	1.000	1	優勝

7ブロック

チーム名	松江カラコ	波方	ビクトリア京都	府大阪さくら	勝敗	セット率	順位	賞
松江カラコ (島根県)	-	2 15 - 13 15 - 12 0	-	2 13 - 15 15 - 8 1 15 - 12	2:0	4.000	1	優勝
波方 (愛媛県)	0 13 - 15 12 - 15 2	-	0 13 - 15 13 - 15 2 -	-	0:2	0.000	3	第3位
ビクトリア京都 (京都市)	-	2 15 - 13 15 - 13 0	-	2 16 - 14 14 - 16 1 17 - 16	2:0	4.000	2	準優勝
府大阪さくら (大阪府)	1 15 - 13 8 - 15 2 12 - 15	-	1 14 - 16 16 - 14 2 16 - 17	-	0:2	0.500	3	第3位

第2位グループ

8ブロック

チーム名	Pure GA	岡山あかね	新潟ウェスタンス	勝敗	セット率	順位	賞
Pure GA (北海道)	-	2 15 - 11 15 - 10 0	2 17 - 16 15 - 10 0	2:0	5.000	1	優秀賞
岡山あかね (岡山市)	0 11 - 15 10 - 15 2	-	1 16 - 14 7 - 15 2 11 - 15	0:2	0.250	3	
新潟ウェスタンス (新潟市)	0 16 - 17 10 - 15 2	2 14 - 16 15 - 7 1 15 - 11	-	1:1	0.667	2	

9ブロック

チーム名	サマンサ	能代愛好会	鯖江クラブ	勝敗	セット率	順位	賞
サマンサ (さいたま市)	-	1 15 - 7 12 - 15 2 12 - 15	0 11 - 15 12 - 15 2	0:2	0.250	3	
能代愛好会 (秋田県)	2 7 - 15 15 - 12 1 15 - 12	-	1 17 - 16 14 - 16 2 10 - 15	1:1	1.000	2	
鯖江クラブ (福井県)	2 15 - 11 15 - 12 0	2 16 - 17 16 - 14 1 15 - 10	-	2:0	4.000	1	優秀賞

10ブロック

チーム名	カサブランカ	神戸さつき	白石オニオンズ	勝敗	セット率	順位	賞
カサブランカ (石川県)	-	2 15 - 7 15 - 12 0	0 12 - 15 14 - 16 2	1:1	1.000	2	
神戸さつき (神戸市)	0 7 - 15 12 - 15 2	-	0 5 - 15 7 - 15 2	0:2	0.000	3	
白石オニオンズ (佐賀県)	2 15 - 12 16 - 14 0	2 15 - 5 15 - 7 0	-	2:0	5.000	1	優秀賞

11ブロック

チーム名	金沢SVC	レジェンド三島	笛吹	勝敗	セット率	順位	賞
金沢SVC (横浜市)	-	1 15 - 13 11 - 15 2 11 - 15	0 12 - 15 11 - 15 2 -	0:2	0.250	3	
レジェンド三島 (静岡県)	2 13 - 15 15 - 11 1 15 - 11	-	1 15 - 13 12 - 15 2 7 - 15	1:1	1.000	2	
笛吹 (山梨県)	2 15 - 12 15 - 11 0	2 13 - 15 15 - 12 1 15 - 7	-	2:0	4.000	1	優秀賞

12ブロック

チーム名	旭南	龍	さんさ盛岡	勝敗	セット率	順位	賞
旭南 (秋田県)	-	0 15 - 17 11 - 15 2	2 9 - 15 15 - 12 1 15 - 8	1:1	0.667	2	
龍 (熊本県)	2 17 - 15 15 - 11 0	-	2 12 - 15 15 - 6 1 15 - 9	2:0	4.000	1	優秀賞
さんさ盛岡 (岩手県)	1 15 - 9 12 - 15 2 8 - 15	1 15 - 12 6 - 15 2 9 - 15	-	0:2	0.500	3	

13ブロック

チーム名	福木びたみんA	ミックス	ウェンズデー	勝敗	セット率	順位	賞
福木びたみんA (広島市)	-	1 15 - 10 11 - 15 2 13 - 15	2 15 - 13 15 - 10 0	1:1	1.500	2	
ミックス (宮崎県)	2 10 - 15 15 - 11 1 15 - 13	-	2 15 - 7 12 - 15 1 15 - 6	2:0	2.000	1	優秀賞
ウェンズデー (埼玉県)	0 13 - 15 10 - 15 2	1 7 - 15 15 - 12 2 6 - 15	-	0:2	0.250	3	

14ブロック

チーム名	青森クラブ	キャッツ愛	なごみ	四日市クラブ	勝敗	セット率	順位	賞
青森クラブ (青森県)	-	1 10 - 15 15 - 5 2 10 - 15	-	0 12 - 15 12 - 15 2	0:2	0.250	3	
キャッツ愛 (山口県)	2 15 - 10 5 - 15 1 15 - 10	-	2 15 - 6 2 - 15 1 15 - 12	-	2:0	2.000	2	
なごみ (栃木県)	-	1 6 - 15 15 - 2 2 12 - 15	-	0 12 - 15 10 - 15 2	0:2	0.250	3	
四日市クラブ (三重県)	2 15 - 12 15 - 12 0	-	2 15 - 12 15 - 10 0	-	2:0	5.000	1	優秀賞

第3位グループ

15ブロック

チーム名	大館ハチ公クラブ	とらまるV	はにんす	勝敗	セット率	順位	賞
大館ハチ公クラブ (秋田県)	-	1 16 - 17 15 - 13 2 10 - 15	0 11 - 15 11 - 15 2	0:2	0.250	3	
とらまるV (香川県)	2 17 - 16 13 - 15 1 15 - 10	-	2 10 - 15 15 - 12 1 15 - 10	2:0	2.000	1	優秀賞
はにんす (沖縄県)	2 15 - 11 15 - 11 0	1 15 - 10 12 - 15 2 10 - 15	-	1:1	1.500	2	

16ブロック

チーム名	魁BB	全東京	びわこ	勝敗	セット率	順位	賞
魁BB (高知県)	-	2 15 - 4 15 - 8 0	2 15 - 10 15 - 9 0	2:0	5.000	1	優秀賞
全東京 (東京都)	0 4 - 15 8 - 15 2	-	1 15 - 12 4 - 15 2 8 - 15	0:2	0.250	3	
びわこ (滋賀県)	0 10 - 15 9 - 15 2	2 12 - 15 15 - 4 1 15 - 8	-	1:1	0.667	2	

17 ブロック

チーム名	鶴岡チェスト	千葉SVC	象潟鳥海山	勝敗	セット率	順位	賞
鶴岡チェスト (山形県)		8 - 15 1 15 - 13 2 13 - 15	0 8 - 15 2 10 - 15	0:2	0.250	3	
千葉SVC (千葉市)	15 - 8 2 13 - 15 1 15 - 13		0 15 - 17 2 12 - 15	1:1	0.667	2	
象潟鳥海山 (秋田県)	2 15 - 8 0 15 - 10	2 17 - 15 0 15 - 12		2:0	5.000	1	優秀賞

18 ブロック

チーム名	和歌山選抜	畑沢クラブ	大山カラス天狗	勝敗	セット率	順位	賞
和歌山選抜 (和歌山県)		0 10 - 15 2 10 - 15	0 2 - 15 2 12 - 15	0:2	0.000	3	
畑沢クラブ (千葉県)	2 15 - 10 0 15 - 10		1 10 - 15 2 15 - 13 2 11 - 15	1:1	1.500	2	
大山カラス天狗 (鳥取県)	2 15 - 2 0 15 - 12	2 15 - 10 1 13 - 15 1 15 - 11		2:0	4.000	1	優秀賞

19 ブロック

チーム名	前橋ヴィクトリー	ジョイン	猪鹿裂摩	勝敗	セット率	順位	賞
前橋ヴィクトリー (群馬県)		0 5 - 15 2 8 - 15	2 15 - 13 1 11 - 15 1 15 - 9	1:1	0.667	2	
ジョイン (徳島県)	2 15 - 5 0 15 - 8		2 15 - 5 0 15 - 9	2:0	5.000	1	優秀賞
猪鹿裂摩 (静岡県)	1 13 - 15 2 15 - 11 2 9 - 15	0 5 - 15 2 9 - 15		0:2	0.250	3	

20 ブロック

チーム名	チーム愛知	ポプリ	NVBC	勝敗	セット率	順位	賞
チーム愛知 (愛知県)		2 15 - 4 0 15 - 11	1 15 - 12 2 12 - 15 2 15 - 17	1:1	1.500	2	
ポプリ (名古屋市)	0 4 - 15 2 11 - 15		1 11 - 15 2 16 - 14 2 2 - 15	0:2	0.250	3	
NVBC (京都府)	2 12 - 15 1 15 - 12 1 17 - 15	2 15 - 11 1 14 - 16 1 15 - 2		2:0	2.000	1	優秀賞

21 ブロック

チーム名	ミレニアム	そや堺	独頑龍正宗B	ピンクパンサー	勝敗	セット率	順位	賞
ミレニアム (富山県)		0 10 - 15 2 13 - 15		0 6 - 15 2 10 - 15	0:2	0.000	3	
そや堺 (堺市)	2 15 - 10 0 15 - 13		2 12 - 15 1 15 - 8 1 15 - 7		2:0	4.000	2	
独頑龍正宗B (仙台市)		1 15 - 12 2 8 - 15 2 7 - 15		0 9 - 15 2 4 - 15	0:2	0.250	3	
ピンクパンサー (広島県)	2 15 - 6 0 15 - 10		2 15 - 9 0 15 - 4		2:0	5.000	1	優秀賞

ウォークラリー交流大会

最高齢者賞

都道府県・政令指定都市名	性別	氏名	年齢
福島県	男	関 貞雄	85
千葉市	女	古屋 和子	84

高齢者賞

都道府県・政令指定都市名	性別	氏名	年齢
千葉市	男	河南 恭丞	84
島根県	男	富田 泰暢	83
千葉市	男	古屋 幸治	81
さいたま市	女	大久保慶子	84
富山県	女	尾近 澄子	83
大阪市	女	吉村 久枝	81

◆高齢者の部(梁井吉野コース)

順位	賞	都道府県・政令指定都市名	チーム名	得点
1	優勝	岡山県	瀬戸のめばる	462
2	準優勝	静岡県	富士山っち	460
3	第3位	滋賀県	びわこ	443
4	優秀賞	秋田県	疲れしらず	443
5		千葉市	ちば水曜会	437
6		高知県	とかの元気村	426
7		堺市	もののはじまりなんでも堺 2017	424
8		鳥取県	砂の美術館	418
9		秋田県	ニャンパチ	417
10		奈良県	チーム きんとと	416

◆高齢者の部(枝垂桜コース)

順位	賞	都道府県・政令指定都市名	チーム名	得点
1	優勝	京都府	南丹船井レクチーム	455
2	準優勝	山梨県	甲斐楽遊チーム	454
3	第3位	愛知県	東三河産(父さん母さん)	449
4	優秀賞	岩手県	りんどう娘 プラス	448
5		兵庫県	のじぎくクラブ兵庫	440
6		島根県	石見神楽	440
7		和歌山県	八咫鳥	438
8		横浜市	チーム浜レク	436
9		岐阜県	チーム清流ぎふ	430
10		徳島県	鳴門はまぼう	428

★一般参加の部(梁井吉野コース)

順位	賞	都道府県・政令指定都市名	チーム名	得点
1	優勝	秋田県	マロンバアズ	444
2	準優勝	青森県	ピコアップル	399
3	第3位	秋田県	浦城	300

太極拳交流大会

最高齢者賞

都道府県・政令指定都市名	性別	氏名	年齢
栃木県	男	篠木 明	90
佐賀県	女	橋本テルヨ	81

秋田市特別賞

都道府県・政令指定都市名	性別	氏名	年齢
千葉県	女	舘 房子	75

※「市の記念日」である7月12日生まれの方を対象
記念品：あきたこまち(30kg)

◆競技結果

順位	賞	都道府県・政令指定都市名	最終得点
1	優勝	新潟県	9.260
2	準優勝	秋田県 A	9.210
3	第3位	茨城県	9.200
4	優秀賞	奈良県	9.080
5		神戸市	8.960
6		静岡市	8.930
7		群馬県	8.910
8		岐阜県	8.860
9		東京都 A	8.860
10		横浜市	8.860
11		静岡県	8.860
12		兵庫県	8.850
13		長崎県	8.830
14	千葉県	8.800	
15	和歌山県	8.800	
16	富山県	8.800	
17	秋田県 B	8.800	
18	埼玉県	8.780	
18	岡山県	8.780	
20	広島市	8.780	
21	大阪市	8.760	
22	大分県	8.760	
23	神奈川県	8.750	
24	石川県	8.730	
25	京都府	8.730	
26	青森県	8.730	
27	愛知県	8.730	
28	高知県	8.710	
29	山形県	8.700	
30	宮崎県	8.700	

高齢者賞

都道府県・政令指定都市名	性別	氏名	年齢
栃木県	男	服部 範夫	88
愛媛県	男	西山 一郎	83
大阪市	男	山田 証二	82
川崎市	女	斉野 今子	80
宮崎県	女	右寺 紀子	79
岡山県	女	田中 愛子	79

順位	賞	都道府県・政令指定都市名	最終得点
31	優秀賞	大阪府	8.700
32		広島県	8.680
32		東京都 B	8.680
34		熊本市	8.680
35		佐賀県	8.680
36		北九州市	8.660
37		福岡市	8.660
38		岩手県	8.650
38		三重県	8.650
40		宮城県	8.650
41		熊本県	8.630
42		さいたま市	8.630
43		福岡県	8.610
44		仙台市	8.610
45		長野県	8.580
46		福島県	8.580
47		鹿児島県	8.560
48		滋賀県	8.560
49		鳥取県	8.530
50		徳島県	8.510
51		京都市	8.510
52		福井県	8.500
53		島根県	8.450
54		山口県	8.450
55		栃木県	8.430
56		沖縄県	8.410
57		川崎市	8.410
58		堺市	8.400
59		愛媛県	8.330

軟式野球交流大会

最高齢者賞

都道府県・政令指定都市名	性別	氏名	年齢
千葉県	男	石丸 元旦	82

高齢者賞

都道府県・政令指定都市名	性別	氏名	年齢
秋田県	男	佐良土隆治	80
千葉県	男	豊岡 勇	80
山梨県	男	藤森 辰夫	80

◆試合結果

能代球場

順位	都道府県・政令指定都市名	チーム名
優勝	岩手県	大船渡ポートパワーズ
準優勝	佐賀県	唐津シニア野球クラブ

二ツ井球場

順位	都道府県・政令指定都市名	チーム名
優勝	高知県	植野クラブ
準優勝	秋田県 A	二ツ井 OB

清水岱公園野球場

順位	都道府県・政令指定都市名	チーム名
優勝	徳島県	国府球友クラブ
準優勝	岡山県	倉敷フレンズ

八峰町峰浜野球場

順位	都道府県・政令指定都市名	チーム名
優勝	福島県	白河楽翁クラブ
準優勝	秋田県 C	秋田還球クラブ

能代市特別賞

都道府県・政令指定都市名	性別	氏名	年齢
川崎市	男	寺本 利光	65

※能代市出身のプロ野球選手山田久志氏の誕生日である7月29日に生まれた方に「新米あきたこまち10kg」を贈呈

藤里町特別賞

都道府県・政令指定都市名	性別	氏名	年齢
徳島県	男	美馬 博文	63

※町制施行記念日である11月1日に生まれた方に藤里町特産品詰め合わせ(焼肉用白神ラム肉300g、味付けマトン500g、ソーセージラム&チーズ、生まいたけ2株)を贈呈

八峰町特別賞

都道府県・政令指定都市名	性別	氏名	年齢
岐阜県	男	西本 光隆	77
広島県	男	河村 勘二	78

※町制記念日である3月27日と同じ誕生日の方に「天然秋田杉 飾り扇子」を贈呈

ダンススポーツ交流大会

最高齢者賞

都道府県・政令指定都市名	性別	氏名	年齢
愛媛県	男	日高 達一	85
鳥取県	女	国頭 純子	82

秋田市特別賞

都道府県・政令指定都市名	性別	氏名	年齢
神奈川県	女	近藤 汎子	75
相模原市	女	岡本 保美	68
秋田県 A	男	鈴木 長嗣	64
群馬県	女	反町 和代	63

※「市の記念日」である7月12日生まれの方を対象
記念品：あきたこまち（30kg）

個人戦 スタンダードの部（ワルツ）

表彰項目	都道府県・政令指定都市名	氏名	年齢
優勝	京都市	リーダー 谷口 主嘉	64
		パートナー 谷口小夜子	62
準優勝	福島県	リーダー 伊藤 祐人	64
		パートナー 永畑 祥子	62
第3位	東京都	リーダー 岩瀬 純夫	69
		パートナー 岩瀬恵里子	67
優秀賞	横浜市	リーダー 佐々木孝一郎	62
		パートナー 佐々木弘美	60
	静岡県	リーダー 杉山 典克	62
		パートナー 杉山 美子	61
	京都市	リーダー 畑 育郎	67
		パートナー 畑 知子	61

個人戦 スタンダードの部（タンゴ）

表彰項目	都道府県・政令指定都市名	氏名	年齢
優勝	京都市	リーダー 谷口 主嘉	64
		パートナー 谷口小夜子	62
準優勝	横浜市	リーダー 佐々木孝一郎	62
		パートナー 佐々木弘美	60
第3位	福島県	リーダー 伊藤 祐人	64
		パートナー 永畑 祥子	62
優秀賞	名古屋市	リーダー 伊藤 茂	67
		パートナー 伊藤 千鶴	64
	東京都	リーダー 岩瀬 純夫	69
		パートナー 岩瀬恵里子	67
	静岡県	リーダー 杉山 典克	62
		パートナー 杉山 美子	61

団体戦

表彰項目	都道府県・政令指定都市名	チーム名	表彰項目	都道府県・政令指定都市名	チーム名
優勝	東京都	東京都 A	優秀賞	静岡県	富士山チーム
準優勝	京都市	京都市		名古屋市	ゴールデン Dolphin ダンサーズ
第3位	横浜市	横浜市		茨城県	茨城県ダンスチーム

高齢者賞

都道府県・政令指定都市名	性別	氏名	年齢
静岡県	男	山岸 昌彦	84
広島市	男	石橋 弘	83
鳥取県	男	塩川 俊明	82
愛媛県	女	森田 玲子	81
愛媛県	女	平越 禮子	81
鳥取県	女	大田 景子	81

個人戦 ラテンの部（チャチャチャ）

表彰項目	都道府県・政令指定都市名	氏名	年齢
優勝	静岡県	リーダー 杉山 典克	62
		パートナー 杉山 美子	61
準優勝	東京都	リーダー 前田 信春	61
		パートナー 松本 弓子	66
第3位	茨城県	リーダー 平沢 一夫	66
		パートナー 平沢 恵子	67
優秀賞	山形県	リーダー 笹原 清彦	63
		パートナー 笹原富美子	63
	京都市	リーダー 谷口 主嘉	64
		パートナー 谷口小夜子	62
	鹿児島県	リーダー 中村 辰郎	62
		パートナー 中野久美子	63

個人戦 ラテンの部（ルンバ）

表彰項目	都道府県・政令指定都市名	氏名	年齢
優勝	東京都	リーダー 前田 信春	61
		パートナー 松本 弓子	66
準優勝	静岡県	リーダー 杉山 典克	62
		パートナー 杉山 美子	61
第3位	山形県	リーダー 笹原 清彦	63
		パートナー 笹原富美子	63
優秀賞	京都市	リーダー 谷口 主嘉	64
		パートナー 谷口小夜子	62
	茨城県	リーダー 平沢 一夫	66
		パートナー 平沢 恵子	67
	神奈川県	リーダー 長嶋 宏行	62
		パートナー 長嶋美由紀	64

マレットゴルフ交流大会

最高齢者賞

都道府県・政令指定都市名	性別	氏名	年齢
山梨県	男	塚原 幹郎	86
徳島県	女	井上エミ子	84

能代市特別賞

都道府県・政令指定都市名	性別	氏名	年齢
東京都	男	鈴木 明彦	71

※日本マレットゴルフ協会会長小野喬氏の誕生日（7月26日）と同じ誕生日の方に、「新米あきたこまち10kg」を贈呈

三種町特別賞

都道府県・政令指定都市名	性別	氏名	年齢
東京都	男	中村 哲夫	73

※三種町の町制記念日（3月20日）と同じ誕生日の方に「生じゅんさい」を贈呈

◆試合結果

【男性の部入賞】

※ は能代会場での成績

順位	賞	都道府県・政令指定都市名	氏名	打数累計		総合スコア	年齢
				10日	11日		
1	優勝	秋田県 F	近藤 義征	129	127	256	74
2	準優勝	秋田県 C	平塚 保男	133	127	260	69
3	第3位	秋田県 B	佐々木芳雄	125	138	263	81
4	優秀賞	秋田県 H	川村 英夫	140	137	277	67
5		大阪府	内山 昇	133	145	278	75
6		秋田県 E	清水 清美	142	136	278	75
7		秋田県 D	森岡 誠一	142	138	280	72
8		高知県	城山 勇	139	141	280	64
9		福井県	栗田友次郎	138	145	283	81
10		広島市	池田 恭三	144	139	283	79

【女性の部入賞】

順位	賞	都道府県・政令指定都市名	氏名	打数累計		総合スコア	年齢
				10日	11日		
1	優勝	秋田県 B	近藤 京子	145	135	280	77
2	準優勝	秋田県 B	田村 照子	147	140	287	69
3	第3位	秋田県 E	佐藤みよ子	145	147	292	74
4	優秀賞	秋田県 D	菊地 光子	141	151	292	71
5		秋田県 D	平塚千代子	150	145	295	71
6		秋田県 E	熊谷 信子	156	143	299	73
7		三重県	水谷千重子	148	153	301	72
8		三重県	葛山 直美	141	160	301	71
9		東京都	村山 光子	152	152	304	75
10		福島県	中原トキ子	154	150	304	74

パークゴルフ交流大会

最高齢者賞

都道府県・政令指定都市名	性別	氏名	年齢
大阪市	男	西川 正人	85
広島市	女	吉田イトカ	83

東成瀬村特別賞

都道府県・政令指定都市名	性別	氏名	年齢
千葉県	女	佐原千津子	68
岡山市	男	杉山新太郎	66

※村の記念日(5月10日)と誕生日が同じ選手と村の木である杉の文字が名前に使われている選手に、東成瀬村産トマト加工品他セットを贈呈

団体戦

順位	賞	都道府県・政令指定都市名	チーム名	打数合計
1	優勝	秋田県	秋田県 E	326
2	準優勝	秋田県	秋田県 B	329
3	第3位	秋田県	秋田県 A	331
4	優秀賞	秋田県	秋田県 F	346
5	優秀賞	秋田県	秋田県 D	353
6	優秀賞	富山県	きときと富山	357

個人戦 男子の部

順位	賞	都道府県・政令指定都市名	氏名	年齢	スコア
1	優勝	秋田県	高谷 信一	64	102
2	準優勝	秋田県	中嶋 和雄	69	106
3	第3位	秋田県	田村 清文	70	108
4	優秀賞	秋田県	佐々木永吉	74	109
5	優秀賞	秋田県	遠藤 隆雄	77	110
6	優秀賞	三重県	浜辺 栄一	76	110
7	優秀賞	仙台市	沖 正治	73	110
8	優秀賞	高知県	宮崎 安男	68	111
9	優秀賞	富山県	村瀬 克幸	61	111
10	優秀賞	秋田県	佐藤 栄一	70	112

個人戦 女子の部

順位	賞	都道府県・政令指定都市名	氏名	年齢	スコア
1	優勝	秋田県	鈴木 孝美	69	109
2	準優勝	秋田県	牧野ノリ子	62	110
3	第3位	秋田県	柴田あい子	70	115
4	優秀賞	秋田県	佐々木順子	60	115
5	優秀賞	宮城県	本田美代子	65	118
6	優秀賞	秋田県	半田 文子	70	122
7	優秀賞	山形県	鈴木 ちう	70	122
8	優秀賞	石川県	長木百合子	68	122
9	優秀賞	北海道	榎井 栄子	72	123
10	優秀賞	青森県	佐藤 悦子	69	124

高齢者賞

都道府県・政令指定都市名	性別	氏名	年齢
札幌市	男	駒井 吉雄	82
熊本県	男	後藤 萬藏	82
愛媛県	男	星川 豊	82
川崎市	女	佐野なを子	80
熊本県	女	岩下 郁代	79
熊本県	女	後藤アサ子	79

ミニテニス交流大会

最高齢者賞

都道府県・政令指定都市名	性別	氏名	年齢
名古屋市	男	磯部 泰三	78
秋田県	女	工藤 フミ	77
高知県	女	別役 禎子	77

高齢者賞

都道府県・政令指定都市名	性別	氏名	年齢
岡山県	男	梅下 俊平	77
岡山県	男	亀川 悟	77
東京都	男	天野 孝一	77
東京都	女	天野 愛子	76
秋田県	女	小野 明美	75
長野県	女	元村 悦子	75

男鹿市特別賞

都道府県・政令指定都市名	性別	氏名	年齢
福岡市	男	北村 操	71

※鬼が積んだ999段の石段伝説にちなんで生年月日の年・月・日すべてに9が入っている方
なまはげ桶を贈呈

都道府県・政令指定都市名	性別	氏名	年齢
広島市	男	石丸 義男	63

※男鹿にちなんで男という漢字が入っている方
しょっつるセットを贈呈

都道府県・政令指定都市名	性別	氏名	年齢
山形県	女	大利 澄子	61

※最年少出場者
おつまみセットを贈呈

決勝トーナメント（上位グループ）

No.	表彰項目	都道府県・政令指定都市名	チーム名
1	優勝	秋田県	秋田中央 A
2	準優勝	名古屋市	名古屋ミニテニス
3	第3位	岐阜県	ぎふ清流ミナモ
4		秋田県	男鹿市ミニテニス協会
5	優秀賞	秋田県	Y.Y.O.チーム
6		東京都	ミニテニス東京
7		広島市	広島協会
8		秋田県	ゆざわ小町

囲碁交流大会

最高齢者賞

都道府県・政令指定都市名	性別	氏名	年齢
三重県	男	天白日出生	86
山梨県	女	古屋京子	87

高齢者賞

都道府県・政令指定都市名	性別	氏名	年齢
宮城県	男	阿部 績	85
大阪市	男	室 哲	85
佐賀県	男	用松 一吉	84
熊本市	女	松山 永恵	85
岡山県	女	延原 千節	85
横浜市	女	犬塚知重子	83

能代市特別賞

都道府県・政令指定都市名	性別	氏名	年齢
青森県	男	坂田 武博	67
東京都	男	榊原 瑞夫	77

※能代市長齊藤滋宣の誕生日(3月2日)と同じ誕生日の方に、「新米あきたこまち10Kg」または「新米きりたんぼ鍋セット」を贈呈

◆試合結果

【団体戦】

順位	都道府県・政令指定都市名	チーム名
1	石川県	兼六金沢
2	静岡県	ふじさんチーム
3	静岡市	駿府家康チーム
4	福島県	チームウロウロ
5	三重県	三重県チーム
6	大阪市	大阪市
7	浜松市	直虎
8	山口県	鶴の巣籠チーム
9	堺市	堺市
10	秋田県	秋田県A

【個人戦】

全勝賞								
くろまつブロック(男性)			あきたすぎブロック(男性)			さくらブロック(女性)		
都道府県・政令指定都市名	氏名	年齢	都道府県・政令指定都市名	氏名	年齢	都道府県・政令指定都市名	氏名	年齢
石川県	山岸 靖司	73	静岡県	井上 邦彦	75	山口県	小林 路子	69
静岡市	白鳥 高志	68	広島県	佐藤 俊夫	65	川崎市	奥永 辰子	78
大阪府	竹村 良平	70	埼玉県	吉田 哲	74	静岡県	郡 よし子	76
			北海道	成田 憲三	72			

優秀賞								
くろまつブロック(男性)			あきたすぎブロック(男性)			さくらブロック(女性)		
都道府県・政令指定都市名	氏名	年齢	都道府県・政令指定都市名	氏名	年齢	都道府県・政令指定都市名	氏名	年齢
大阪市	室 哲	85	静岡市	後藤 勝	68	三重県	松本のり子	81
東京都	谷宮 雄一	81	山梨県	北村 幾三	82	香川県	川渕久美子	67
神戸市	大西 正躬	74	愛知県	前田 友範	74	石川県	横幕 正子	71
横浜市	森 駿也	75	石川県	吉村 唯之	65	栃木県	海老原圭子	60
福島県	畑中 昭雄	72	仙台市	高橋 正弘	70	滋賀県	北川 恵子	76
香川県	大林 英樹	77	沖縄県	池田 正治	70	名古屋市	高見 隆子	81
岐阜県	和田 典明	67	高知県	矢野 孝昭	76	福島県	宍戸 ミワ	69
兵庫県	兵頭 俊一	78	福島県	米山 努	69	青森県	工藤 百代	70
堺市	中山 滋	71	熊本市	古賀 征生	72	さいたま市	富澤みち子	74
徳島県	宮本 武治	67	広島市	山根 繁徳	69	茨城県	佐藤 尚子	75
秋田県	菅原 英一	78	宮城県	阿部 績	85	浜松市	水野 仁美	68
広島市	竹久 元彬	78	浜松市	鈴木 広和	65	大阪市	熊谷 知子	65
岡山県	藤原 義夫	75	福井県	藤田 憲治	80			
山梨県	三井直治朗	83	三重県	山本 壽	84			
さいたま市	徳永 聡	74	長崎県	手嶋 秀範	67			
広島県	谷峰 巖	70						
山形県	佐藤 昇	69						

将棋交流大会

最高齢者賞

都道府県・政令指定都市名	性別	氏名	年齢
熊本県	男	伊崎 圭支	89

高齢者賞

都道府県・政令指定都市名	性別	氏名	年齢
北海道	男	東海林秀彰	88
新潟市	男	小出 昭吾	88
長崎県	男	岩本 寅吉	88

団体戦

賞	都道府県・政令指定都市名	チーム名
優勝	京都市	京都東山
準優勝	埼玉県	埼玉県
第3位	滋賀県	滋賀県
	仙台市	伊達男三人衆
	堺市	堺市チーム
	秋田県	秋田県Aチーム
	大阪府	大阪府チーム
	熊本県	熊本県チーム
	神戸市	神戸市

個人戦

ブロック	賞	都道府県・政令指定都市名	氏名	性別	年齢
大仙	優勝	三重県	林 眞市	男	62
	準優勝	北海道	河瀬 順厚	男	67
	第3位	福島県	木村 秋善	男	70
大曲	優勝	東京都B	杉浦 友隆	男	76
	準優勝	広島市	松田 幸人	男	70
	第3位	鳥取県	源内喜八郎	男	71
神岡	優勝	熊本市	今村 豊	男	65
	準優勝	石川県	古田 征史	男	75
	第3位	鳥取県	伊吹 和芳	男	64
西仙北	優勝	横浜市	今野 靖宣	男	75
	準優勝	佐賀県	岸川 実	男	67
	第3位	福井県	清水 寛	男	67
中仙	優勝	宮崎県	中島 哲也	男	67
	準優勝	京都府	清水 英男	男	76
	第3位	栃木県	大島 治夫	男	67
		秋田県D	菅野 礼一	男	70

賞	都道府県・政令指定都市名	チーム名
優秀賞	秋田県	秋田県Cチーム
	兵庫県	兵庫県
	茨城県	茨城チーム
	秋田県	秋田県Bチーム
	千葉県	千葉県
	宮城県	宮城県
	奈良県	あをによし
岡山県	子供将棋教室	

ブロック	賞	都道府県・政令指定都市名	氏名	性別	年齢
協和	優勝	栃木県	萩野谷 学	男	74
	準優勝	札幌市	小林 昭夫	男	62
	第3位	京都府	小中 勲	男	73
南外	優勝	愛知県	土屋万太郎	男	69
	準優勝	岡山市	河田 誠治	男	65
	第3位	長崎県	江崎 進	男	80
仙北	優勝	鹿児島県	鮎川 哲朗	男	66
	準優勝	和歌山県	市原 静夫	男	68
	第3位	愛知県	村瀬 善二	男	76
太田	優勝	福岡市	山崎 昇	男	66
	準優勝	東京都A	宮本 誠二	男	70
	第3位	さいたま市	星野 義明	男	65
		和歌山県	大倉 勝美	男	62
		山形県	秋葉 慶次	男	66

俳句交流大会

― 当日句入賞作品 ―

【大会会長特賞】

出羽富士の雲置く日なり雁渡し

福井県 加畑 朋子

【選者特選賞】

(栗田 やすし 選)

老木の影さはやかに小町堂

秋田県 石川恵美子

(角谷 昌子 選)

出羽富士の雲置く日なり雁渡し

福井県 加畑 朋子

(山崎 雅葉 選)

出羽富士の雲置く日なり雁渡し

福井県 加畑 朋子

(荒船 青嶺 選)

灯を点し命吹き込む絵灯籠

秋田県 福田 謙

(赤川 誓城 選)

小町呼ぶごとく尾花の揺るる道

静岡県 戸塚 き糸

(高野 ムツオ 選)

どこからも稲かをりを来る小町塚

秋田県 田中 秋子

(中村 和弘 選)

娑羅の実の幹がつめたし小町塚

愛知県 栗田せつ子

(佐怒賀 正美 選)

娑羅の実の幹がつめたし小町塚

愛知県 栗田せつ子

(岩谷 塵外 選)

散る萩は小町の涙像寂ぶる

福井県 杉原 静

(園部 蒨郷 選)

少将が忍ぶ恋路の草もみぢ

秋田県 麻生 圭一

(三上 乃婦子 選)

蒼天の深さを映し水澄めり

静岡県 戸塚 き糸

(子野日 さち子 選)

秋の田の実り豊かに小町堂

秋田県 佐藤 香

(神成 石男 選)

老桜紅葉且つ散る小町塚

東京都 佐俣 雅雄

(佐藤 景心 選)

一生を小町の塚のちちろ鳴く

秋田県 藤原貢太郎

(宮本 秀峰 選)

新涼や和歌朗詠の七小町

秋田県 種村聖巴子

(豎阿彌 放心 選)

絵どうろう下駄の鼻緒のうす明かり

秋田県 中山 正

【正賞】

(栗田 やすし 選)

小町堂葉擦れの音も秋の声

秋田県 福田 謙

(角谷 昌子 選)

地震あとの夜気を鎮める虫の声

福井県 加畑 霜子

(山崎 雅葉 選)

長命の小町の息吹き萩咲けり

秋田県 竹乃 一之

(荒船 青嶺 選)

しづしづと歩むこまちや白木槿

秋田県 齊藤 昶

(赤川 誓城 選)

ゆるやかな衣擦れ聞こゆ絵どうろう

秋田県 戸田佐江子

(高野 ムツオ 選)

分け入れとばかりに萩の紅きかな

富山県 中坪 達哉

(中村 和弘 選)

蝦夷塚の勾玉輝き鶏頭花

秋田県 蝦名 瑠緋

(佐怒賀 正美 選)

野葡萄や父祖の地の守る小町塚

東京都 佐俣 妙子

(岩谷 塵外 選)

美人画の小指の先の秋思かな

青森県 安田真知子

(園部 蒨郷 選)

天高し謂れ 詠んでる姥子石

秋田県 大坂 和子

(三上 乃婦子 選)

小野の里草深くして昼の虫

秋田県 泉屋おさむ

(子野日 さち子 選)

美人画の小指の先の秋思かな

青森県 安田真知子

(神成 石男 選)

秋蝶の黄こぼしゆく小町塚

秋田県 上杉 良子

(佐藤 景心 選)

灯を点し命吹き込む絵灯籠

秋田県 福田 謙

(宮本 秀峰 選)

いにしえの 雅伝える 絵灯ろう

秋田県 佐藤 政弘

(豎阿彌 放心 選)

出羽富士の雲置く日なり雁渡し

福井県 加畑 朋子

【准賞】

(栗田 やすし 選)

さはやかに小町娘に迎へらる

青森県 橘 すなお

(角谷 昌子 選)

天空に絵巻広がる花火かな

秋田県 柴田 悦子

(山崎 雅葉 選)

娑羅の実の幹がつめたし小町塚

愛知県 栗田せつ子

(荒船 青嶺 選)

少将の化身か塚の昼ちちろ

秋田県 高橋 遙

(赤川 誓城 選)

香ぐはしや小町の里は稲穂波

静岡県 磯田なつえ

(高野 ムツオ 選)

ふつくらの鼻に秋日や市女笠

秋田県 上松ひろし

(中村 和弘 選)

一生を小町の塚のちちろ鳴く

秋田県 藤原貢太郎

(佐怒賀 正美 選)

秋小雨絵灯籠皆おちよぼ口

秋田県 牧野 耕村

(岩谷 塵外 選)

小町呼ぶごとく尾花の揺るる道

静岡県 戸塚 き糸

(園部 蒨郷 選)

桐木田の柵に空蟬すがりたる

秋田県 小松 雄一

(三上 乃婦子 選)

少将を偲ぶよすがや秋の声

秋田県 瀬田川博子

(子野日 さち子 選)

親しげに肩に止まりし蜻蛉かな

秋田県 藤田 武良

(神成 石男 選)

秋草と迎るいにしへ小町堂

秋田県 石垣美紀子

(佐藤 景心 選)

小町堂軸に稲田のひろがりぬ

秋田県 成田 友世

(宮本 秀峰 選)

美人画の小指の先の秋思かな

青森県 安田真知子

(豎阿彌 放心 選)

蝶の来る雁来紅や小町塚

秋田県 伊勢 利昭

― 募集句入賞作品 ―

【選者特選賞／高齢者部門】

(權 未知子 選)

なまはげの去りし畳の湿りかな

大阪府 小畑 晴子

(徳田 千鶴子 選)

羽後に生れ羽後に嫁ぎし踊笠

秋田県 和田 仁

(仲村 青彦 選)

木々芽吹く通学路てふ一本道

埼玉県 安部井友紀子

(大久保 白村 選)

轉や電波届かぬ峠道

山口県 佐々岡美保子

(稲畑 廣太郎 選)

ペン先に言葉こぼるる春の宵

秋田県 佐々木たま江

(荒船 青嶺 選)

驚きは 芽吹の郷の道の中

茨城県 牛丸 勉

(宮坂 静生 選)

誰もみな母から生れる豆の花

福岡県 堀川かずこ

(中村 和弘 選)

鯉甘し海の荒るれば荒るるほど

富山県 荒田眞智子

(鳴戸 奈菜 選)

何にでもなれる細胞下萌ゆる

青森県 安田真知子

(水越 洋三 選)

たつぷりと牛に藁足す年用意

青森県 小野 寿子

【正賞／高齢者部門】

なまはげの去りし畳の湿りかな

大阪府 小畑 晴子

蝌蚪生れて水に言葉の生れけり

大分県 竹本ゆう子

初蝶のまだ過去持たぬ白さかな

大阪府 東 徹

川魚の匂ひて春の水となる

大阪府 中村 聡一

鱚が来るぞ来るぞと走る雲

秋田県 柳川 大亀

玫瑰や汐木の貝の生きてぬし

福井県 伊藤 秀雄

田水張り鳥海山に見て貰ふ

秋田県 高橋 遙

大切なものは両手で昭和の日

徳島県 久米 泰世

戦争と平和を生きて花吹雪

秋田県 柴田 ノリ

子は未来老は過去へと半仙戯

青森県 佐藤 幸子

【准賞／高齢者部門】

初蝶の低さを飛びて力あり	大阪府	鈴木 貞雄
川幅を使ひきつたる燕かな	広島県	徳毛 佳美
古希過ぎてめくる愛しさ初暦	東京都	カ ジ
太陽の塔あるかぎり大花野	大阪府	森 一心
曲家に曲りそこねて隙間風	埼玉県	斉藤 利彦
投函すポストの口の雪払ひ	秋田県	小松 雄一
近頃の世界は不安亀鳴きぬ	石川県	奥村 次郎
昼の色忘れて夜のチューリップ	熊本県	周 次 郎
田草取る十指にまさる農具なし	秋田県	藤井 洋舩
荷に添へる里の香やふきのたう	秋田県	鎌田 光江

【選者特選賞／一般部門（一般の部）】

(權 未知子 選) 除雪車の後ろに鉄路浮かびけり	東京都	腹胃 壮
(徳田 千鶴子 選) 二千日を仮設校舎に卒業す	宮城県	内山かおる
(仲村 青彦 選) 待ち居るも戻らぬ母や花筵	宮城県	内山かおる
(大久保 白村 選) 万緑に列車溶けゆく峽逢ひて	石川県	浅田 真紀
(稲畑 廣太郎 選) 一山の三千本の花明り	宮城県	小川 路子
(荒松 青嶺 選) 春動く点滴という水時計	栃木県	西形 孝子
(宮坂 静生 選) 噴水や己が重みに耐へきれず	岡山県	池田 純子
(中村 和弘 選) 盗み飲む老いた背中に雪灯り	秋田県	佐藤 康人
(鳴戸 奈菜 選) 今は秋ひとりで海を見たくなり	秋田県	山形 悠美
(水越 洋三 選) 流星や夜汽車ゆっくり遠ざかる	秋田県	阿部 晴子

【正賞／一般部門（一般の部）】

大寺に英語の絵馬や花の昼	愛知県	中斎ゆうこ
しゃぼん玉囁くやうに母吹けり	神奈川県	久保田 聡
小春日や御守りに添ふ母の文	岡山県	信安 淳子
顔半分描きかけの豹夏休み	青森県	坂本 吟遊
ふらここや初めて出来たお友達	秋田県	阿部 晴子
しろがねの越後山脈花杏	愛媛県	d o l c e
流星や夜汽車ゆっくり遠ざかる	秋田県	阿部 晴子
ランドセル一年生の未来箱	秋田県	安田 公子
菜の花の陰より猫のしっぽかな	福井県	半田 信和
打水の醸す旅情や蔵通り	秋田県	古尾谷真弓

【准賞／一般部門（一般の部）】

春闘や何処見ることもなく坐る	愛知県	加藤 哲也
水中花ワンデーケーに住み慣れて	秋田県	高橋 英樹
小面が微笑んでいる春の月	三重県	田中亜紀子
回診の女医そっけなくあたたかく	秋田県	大石 春美
着信のまた一つあり春の宵	大分県	岸本 恵美
一山の三千本の花明り	宮城県	小川 路子
曲がり角ひとつ違へて葱坊主	愛知県	杜 士
青空にまた世話になる夏帽子	東京都	山 査 子
さくらんぼ訛やさしき直売所	秋田県	磯部 浩子
月今宵形身の端縫着て踊る	秋田県	橘 暁美

【優秀賞／一般部門（ジュニアの部）】

(小学生) あさがおのつるとつとがあくしゅする	秋田県	鶴川 眞雄
夏休み宿題やれと母はおに	秋田県	高橋 朋暉
いなにわのうどんをたべて年明けだ	秋田県	日高 剛士
いったりきたり放流の鮎あいさつす	秋田県	神馬 愛里

手ぶくろをはめる間もくる雪つぶて	秋田県	大坂 春陽
ひまわりやたしても足りぬ絵の具の黄	愛知県	水野 稟椰
円じんを組んで部活の汗共有	秋田県	佐々木璃空飛
姉ちゃんも私も花の名桜咲く	秋田県	照井 桜子
せんぼうきはやくこっちをむいてくれ	秋田県	高橋 悠
かたつむりゆっくりうごき母さがす	秋田県	佐藤 柚月

(中学生)

光うけ虹色輝く金亀虫	埼玉県	栗島 愛美
ふぶきこえそれでも明りまだ遠く	秋田県	畠山 滉太
歴史継ぐ絵師の腕前絵どうろう	秋田県	阿部 真尋
新品の青いブレザー風薫る	宮城県	横溝麻志穂
春風が心のとびらノックする	秋田県	佐藤 花音
バツケだよ制服引っぱる小さな手	秋田県	後藤 妃織
春の花のように明るく過ごそうか	秋田県	平 誠也
出会いの日空いっぱい桜咲け	長崎県	前出 京花
母の手とぬくもりくぐる絵どうろう	秋田県	阿部 真尋
打楽器の野外授業や春の星	秋田県	園部 将也

(高校生)

受験生空飛ぶ鳥になりたくて	愛知県	西野 奈美
鬼灯の仮面をはすす一つの美	秋田県	伊藤みなみ
夏の夜に打ち上げられた光の輪	兵庫県	前田壮一郎
てのひらに確かな重み下り鮎	山口県	春名 大生
片陰の下には鹿と島人か	愛知県	梶川美乃里
凧が私の先行く通学路	愛知県	中川かざね
つくし摘み姉と競いし幼き日	秋田県	小川 薫乃
滝の音きけばさくほどすすしくて	山口県	稗田 大晟
徳川の刃文に映る桜雨	愛知県	鈴木 もも
卒業もまだ見ぬ未来の第一歩	兵庫県	水谷 篤史

健康マージャン交流大会

最高齢者賞

都道府県・政令指定都市名	性別	氏名	年齢
京都市	男	三谷 一郎	88
仙台市	女	加藤木英子	86

北秋田市特別賞（名前に「米」または「稲」のつく人）

都道府県・政令指定都市名	性別	氏名	年齢
青森県	男	久米田 元	74
埼玉県	男	稲垣 驥走	78

※名前に「米」または「稲」のつく人に鷹巣地区産あきたこまち 10kgを贈呈

◆団体賞

順位	賞	都道府県・政令指定都市名	チーム名
1	優勝	神奈川県	やまゆり
2	準優勝	石川県	石川ゆーりん
3	第3位	札幌市	札幌市
4	優秀賞	千葉県	千葉県マージャンピック
5		岐阜県	清流の国ぎふ
6		兵庫県	兵庫コクシムソウ
7		相模原市	相模原市
8		静岡県	富士山

◆個人賞

ブロック	賞	都道府県・政令指定都市名	氏名	性別	年齢
大太鼓	優勝	滋賀県	篠山 良治	男	77
	準優勝	島根県	有本 繁信	男	70
	第3位	山梨県	曾谷 年和	男	73
	優秀賞	仙台市	大森 茂樹	男	69
		秋田県C	小笠原高志	男	69
		さいたま市	大内ヤス子	女	78
		静岡市	塚本 昭彦	男	76
		山口県	山根 勝典	男	64
あじさい	優勝	愛媛県	兵頭 英昭	男	69
	準優勝	群馬県	小島 義雄	男	69
	第3位	福井県	樫尾 直樹	男	76
	優秀賞	香川県	泉川 慶喜	男	73
		茨城県	田中 芳文	男	70
		相模原市	渡辺 邦雄	男	75
		奈良県	乾 義章	男	75
		栃木県	薄根 眞	男	69

高齢者賞

都道府県・政令指定都市名	性別	氏名	年齢
長崎県	男	小山 道正	88
熊本県	男	境屋 博司	87
和歌山県	男	長谷 克己	87
北海道	女	川岡 雅子	83
岩手県	女	森井 道子	82
神奈川県	女	小松恵美子	82

ブロック	賞	都道府県・政令指定都市名	氏名	性別	年齢
森吉山	優勝	北九州市	若原 順子	女	70
	準優勝	仙台市	松浦 良彦	男	79
	第3位	京都府	仁位 哲	男	63
	優秀賞	大阪市	吉澤 民子	女	67
		静岡県	田中 光雄	男	64
		川崎市	高井 英充	男	71
		秋田県D	小林 一徳	男	77
		石川県	橋場ひびき	男	62
マタギ	優勝	札幌市	鈴木 力	男	72
	準優勝	熊本県	服部 義正	男	73
	第3位	富山県	吉田 健三	男	78
	優秀賞	京都市	井上 高明	男	81
		相模原市	渡邊 幸男	男	76
		秋田県A	佐々木陽子	女	69
		千葉市	横溝 敬	男	80
		秋田県F	土田 雅美	男	71

美術展

【日本画の部】

賞	題名	都道府県・政令指定都市名	氏名	年齢	性別
厚生労働大臣賞	渦潮	広島県	石出喜実子	74	女
秋田県知事賞	原生林	福井県	上杉 嘉豊	76	男
一般財団法人長寿社会開発センター理事長賞	鳥影	愛媛県	野田 智子	88	女
金賞	風光る	福島県	遠藤久仁子	80	女
銀賞	クレマチス	滋賀県	高田とみ子	71	女
	萌し	山口県	村前 純子	76	女
銅賞	リールの朝市	愛媛県	村橋 清香	69	女
	映す	広島市	大和 啓子	69	女
	いたちの散歩	山口県	湯浅 信子	71	女
	キンジロウ	熊本県	坂本 金次	70	男
最高齢者賞	輝菜出荷に精出す老女	浜崎市	山崎 恒彦	91	男
	道	奈良県	鳥山 峰子	92	女

【洋画の部】

賞	題名	都道府県・政令指定都市名	氏名	年齢	性別
厚生労働大臣賞	眺望	福島県	穴戸兵四郎	男	85
秋田県知事賞	冬の気配	広島市	田村 末人	男	73
一般財団法人長寿社会開発センター理事長賞	あるとき	京都府	玉置 和夫	男	87
金賞	春一番	佐賀県	池田 正明	男	72
銀賞	老橋	茨城県	菊池喜枝子	女	72
	夏木立	神戸市	梅崎 秀夫	男	70
銅賞	御馬様	岩手県	長谷川節子	女	66
	裏庭	滋賀県	北村 好子	女	66
	若い女性	埼玉県	大野 昌昭	男	79
	早春の早月川	富山県	川辺 俊夫	男	78
最高齢者賞	奥入瀬溪流	神戸市	大森 悟	男	93
	赤富士と共命鳥	大阪府	下河邊糸江	女	95

【彫刻の部】

賞	題名	都道府県・政令指定都市名	氏名	年齢	性別
厚生労働大臣賞	萌芽	青森県	柿崎きぬえ	女	68
秋田県知事賞	盲目老人の願い	北海道	津田 益延	男	81
一般財団法人長寿社会開発センター理事長賞	まなざし	栃木県	小林志げる	男	87
金賞	空へ	愛媛県	櫛橋 清美	男	86
銀賞	希望	秋田県	伊藤 キ工	女	76
	にわとり	広島県	岡野 好江	女	68
銅賞	みのり	北九州市	増田 賢一	男	71
	流木彫刻「恋しきも歳をとります」	神戸市	長島 稔	男	75
	天を仰ぐ	京都府	長谷川邦嘉	男	75
	接近の火星を見る	山口県	半田 幸男	男	81
最高齢者賞	聖観音像	和歌山県	岡島 良作	男	94
	燃残りの美	千葉県	米川ヤエコ	女	81

【工芸の部】

賞	題名	都道府県・政令指定都市名	氏名	年齢	性別
厚生労働大臣賞	海女小屋	三重県	松田 弘子	女	85
秋田県知事賞	創生	愛媛県	野村 拓功	男	67
一般財団法人長寿社会開発センター理事長賞	想い	青森県	工藤 ぬい	女	71
金賞	草木染縮尺（ぬくもり）	山形県	鈴木 元信	男	76
銀賞	紅葉文花器	福岡県	末松 敏弘	男	83
	豊穣の秋（裂の絵）	宮城県	阿達とし子	女	70
銅賞	華やいで	秋田県	佐々木 郁	女	70
	空目銅雲形模様箱	秋田県	佐藤 正	男	86
	自然石硯	高知県	豊田 守	男	78
	誰がために	岐阜県	西部 泰子	女	73
最高齢者賞	五重の塔	岩手県	長谷部伊平	男	94
	樹肌	青森県	吉田 郁子	女	92

【書の部】

賞	題名	都道府県・政令指定都市名	氏名	年齢	性別
厚生労働大臣賞	陳鴻寿	鹿児島県	森田 美和	女	69
秋田県知事賞	是則のはつしぐれ	徳島県	住友 春子	女	88
一般財団法人長寿社会開発センター理事長賞	杜甫詩	秋田県	佐々木欽月	女	82
金賞	漢詩	山梨県	望月 紀枝	女	77
銀賞	元稹詩	北九州市	三串 鳳仙	女	70
	管訥詩	岐阜県	後藤 操	男	80
銅賞	冠松次郎の詩	富山県	道嶋 一男	男	81
	古今和歌集より11首	徳島県	山本 恵子	女	77
	啼	静岡市	大長 佳子	女	86
	百人一首のうた	三重県	水谷サト子	女	81
最高齢者賞	傳説 幾世守歌 西郷隆盛 作	さいたま市	斎藤 俊和	男	87
	西行のうた	静岡県	松井 里枝	女	92

【写真の部】

賞	題名	都道府県・政令指定都市名	氏名	年齢	性別
厚生労働大臣賞	宵宮山車が行く	滋賀県	鈴木 栄子	女	78
秋田県知事賞	にらめっこ	三重県	白藤 一己	男	77
一般財団法人長寿社会開発センター理事長賞	豊作の踊り	秋田県	佐藤 正一	男	69
金賞	一日一生	福井県	山崎 文男	男	76
銀賞	なかよし	栃木県	渡邊 壽子	女	66
	奥大山	鳥取県	野坂 正昭	男	87
銅賞	はるかなる想い	さいたま市	佐復 恵治	男	78
	渦のコラボ	長野県	小坂 國建	男	72
	みんなでお昼寝	岐阜県	伊藤 武徳	男	79
	長寿の喜び	福島県	渡部 幸一	男	77
最高齢者賞	古民家と氷のオブジェ	山梨県	石川 利政	男	92
	儀式	徳島県	矢部 弘子	女	84