

平成27年第1回定例会（2月議会）
建設部 提出資料（2月18日提出）

建設委員会

【当初予算関係】

○ 建設部	平成27年度建設部の重点事項	1
○ 建設部	平成27年度当初予算案の概要について	2
○ 都市計画課	平成27年度当初予算案の概要について（都市計画課）	3
○ 都市計画課	地方街路交付金事業（千秋広面線【手形陸橋】）に係る 債務負担行為の設定について	5
○ 下水道課	平成27年度当初予算案の概要について（下水道課）	7
○ 下水道課	流域下水道事業に係る債務負担行為の設定について	9
○ 道路課	平成27年度当初予算案の概要について（道路課）	11
○ 道路課	地方道路交付金事業（滝ノ沢バイパス）に係る 債務負担行為の設定について	13
○ 道路課	道路除雪事業（道路除排雪作業業務委託）に係る 債務負担行為の設定について	15
○ 河川砂防課	平成27年度当初予算案の概要について（河川砂防課）	17
○ 河川砂防課	公共堰堤改良事業（板戸ダム）に係る 債務負担行為の設定について	19
○ 港湾空港課	平成27年度当初予算案の概要について（港湾空港課）	21
○ 建築住宅課	平成27年度当初予算案の概要について（建築住宅課）	23
○ 営繕課	平成27年度当初予算案の概要について（営繕課）	25

重点戦略

産業構造の転換に向けた産業・エネルギー戦略

2,727 百万円

未来の交流を創り、支える観光・交通戦略

15,624 百万円

人口減少社会における地域力創造戦略

53 百万円

基本政策

県土の保全と防災力強化

28,007 百万円

安全で安心な生活環境の確保

12,700 百万円

合計

59,111 百万円

「新エネルギー立県秋田」の創造

- **新エネルギー関連産業の創出・育成**
港湾区域内における洋上風力発電の推進

海外取引の拡大と産業拠点の形成

- **港湾の機能強化**
秋田港ガントリークレーン整備、外郭施設等の整備促進
秋田マリーナの棧橋更新、秋田港「セリオンリスタ」の改修

県土の骨格を形成する道路ネットワークの整備促進

- **高速道路ネットワークの早期完成**
日治道「鷹巣大館道路」「鷹巣西道路（県施行）」等の整備促進
東北中央道「昭和～雄勝こまち」間の整備促進
- **高速道路を補完する幹線道路ネットワークの形成**
地域高規格道路「大曲鷹巣道路」の整備に向けた取組強化
- **地域間ネットワークの構築、生活道路の機能強化**
H27新規 新屋土崎線（旭南工区）、横手大森大内線（三本柳工区）
国道101号（浜間口工区）、河辺阿仁線（曾場工区）

交通ネットワークの利便性向上

- **交通機関の利便性向上と航空ネットワーク機能の強化**
民営化等の空港経営体制の検討、空港保安・安全対策の推進

「スポーツ立県あきた」の推進

- **住民が主体的に参加できる地域のスポーツ環境の整備**
県立中央公園あきたスカイドームの再整備、補助陸上競技場走路改築

県と市町村の協働の推進

- **効果的・効率的な行政システムの構築**
生活排水処理施設の広域共同化へ向けた再編計画の策定
県北地区の汚泥の集約処理施設の建設

健全な県土保全の推進

- **地震、治水、治山対策等による生命を財産を守る安全な地域づくり**
土砂災害警戒区域等の指定加速化、三種川等の河川改修の推進
港湾における津波防災対策
- **豪雨による洪水被害や水不足への対応**
国直轄ダム（成瀬ダム、鳥海ダム）の整備促進
- **社会資本の維持・点検と長寿命化の推進、耐震化の推進**
橋梁等道路施設の老朽化対策の推進（効果的な維持管理、市町村の技術支援等）
長寿命化計画策定に向けた河川・砂防関連施設の点検推進
民間特定建築物の耐震化支援（耐震診断補助）
- **地域を支える建設産業の体質強化**
建設業の担い手確保・育成と経営基盤強化

四季を通じて快適な生活環境の確保

- **快適で利便性の高い道路環境の整備**
地域拠点としての「道の駅」の基礎機能の充実
分かりやすい道路案内標識整備と道路照明設備のLED化の推進
効果的な道路除排雪の実施、消融雪施設の保全・整備
- **下水道の普及促進**
特性を活かした効率的な生活排水処理施設の整備
- **コンパクトで魅力あるまちづくりの推進と良好な居住環境の確保**
都市計画制度を活用した集約型都市構造への転換支援
大曲通町地区市街地再開発、民間住宅の増改築支援、県営住宅の改修

平成27年度当初予算案の概要について

平成27年2月18日
建 設 部

1 当初予算

(一般会計)

(単位：千円、%)

	H26当初		H27当初		増減額 (H27-H26)	増減率
	予算額	構成比	予算額	構成比		
公共事業	38,224,509	62.2	39,708,253	63.5	1,483,744	103.9
うち補助事業	19,561,353	31.8	19,948,281	31.9	386,928	102.0
うち単独事業	18,663,156	30.4	19,759,972	31.6	1,096,816	105.9
公共災害復旧事業	3,360,484	5.5	3,103,022	5.0	△ 257,462	92.3
国直轄事業負担金	7,938,040	12.9	8,072,635	12.9	134,595	101.7
その他投資的経費	837,856	1.4	830,746	1.3	△ 7,110	99.2
一般行政経費	11,082,302	18.0	10,804,552	17.3	△ 277,750	97.5
計	61,443,191	100.0	62,519,208	100.0	1,076,017	101.8

(特別会計)

(単位：千円、%)

	H26当初		H27当初		増減額 (H27-H26)	増減率
	予算額	構成比	予算額	構成比		
能代港エネルギー基地 建設用地整備事業	1,520,900	15.0	3,172,314	27.8	1,651,414	208.6
下水道事業	6,211,166	61.2	6,473,589	56.8	262,423	104.2
港湾整備事業	2,419,214	23.8	1,754,493	15.4	△ 664,721	72.5
計	10,151,280	100.0	11,400,396	100.0	1,249,116	112.3

2 債務負担行為の設定

(一般会計)

(単位：千円)

事 項	期 間	限 度 額
地方街路交付金事業	平成28年度	270,000
道路除雪事業	平成28年度から平成29年度	4,648,200
地方道路交付金事業（道路整備費分）	平成28年度から平成29年度	1,490,000
公共堰堤改良事業	平成28年度	70,000
県単港湾整備事業	平成28年度	5,400
計		6,483,600

(下水道事業特別会計)

(単位：千円)

事 項	期 間	限 度 額
流域下水道建設費	平成28年度	1,817,000
流域下水道建設費	平成28年度から平成29年度	987,000
計		2,804,000

平成27年度当初予算案の概要について

平成27年2月18日
都市計画課

1 当初予算案の編成方針について

(1) 街路事業

都市における円滑な交通の確保と防災機能を合わせ持った市街地の形成を図るため、幹線道路の整備を進める。

(2) 公園事業

都市公園を健全に保ち、県民に安全で安心なやすらぎと潤いの場を提供するため、長寿命化計画に従い施設改築を行う。

2 主な事業の概要について

(1) 地方街路交付金事業

1,155,000千円

・街路の整備

事業箇所・・・中央線（横手市） 外5箇所

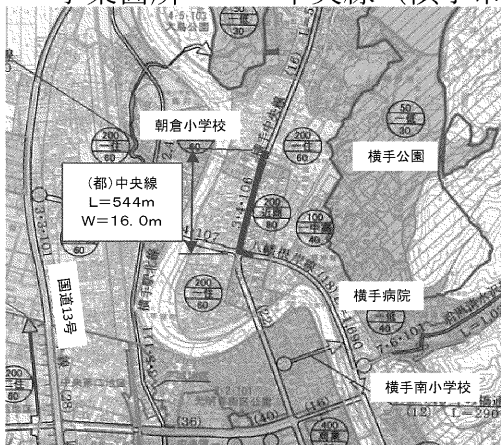

○横手市 中央線 [幸町]



○秋田市 新屋土崎線 [旭南] H27新規事業

(2) 都市公園安全安心事業

189,000千円

・県立公園（中央公園）の整備



○補助陸上競技場走路改築 [中央公園]

地方街路交付金事業（千秋広面線【手形陸橋】）に係る 債務負担行為の設定について

平成27年2月18日
都市計画課

1 事業概要と目的

都市計画道路千秋広面線は、JR奥羽本線により分断された中心市街地を東西に連絡する都心環状道路であり、本事業は、中心市街地へ流入する交通による渋滞の解消や、秋田駅東西間の連携強化を目的に、手形陸橋の4車線化を図るものである。

平成27年度は、JR部上部工（JRへ委託）に着手する予定であり、施工期間が2カ年にわたることから、債務負担行為を設定するものである。

2 事業内容

(1) 路線名及び場所

都市計画道路 千秋広面線（(主) 秋田岩見船岡線）手形工区
秋田市千秋城下町地内

(2) 工事内容

- ・ JR部上部工（JRへ委託）
桁架設、桁架替、床版工 等
- ・ 工期：平成27年度～28年度の2カ年
- ・ 金額：300百万円

H27当初予算額	30百万円
H28債務負担行為設定額	270百万円
合計	300百万円

(3) スケジュール

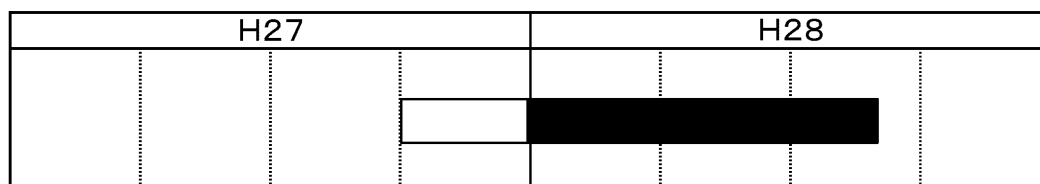

■ : 債務負担行為設定

平成27年度当初予算案の概要について

平成27年2月18日
下 水 道 課

1 当初予算案の編成方針について

(1) 流域下水道事業及び十和田湖公共下水道事業

- ・良好な水環境の確保を図るため、**段階的な施設整備**を推進する。
- ・下水道施設の長寿命化計画に基づき、**計画的な改築・更新**を推進する。
- ・地震時における下水道の機能確保を図るため、**耐震化対策**を推進する。

(2) あきた循環のみず協働推進事業

- ・**協働社会の構築**に向け、市町村と連携し「秋田県生活排水処理構想」を策定する。

2 主な事業の概要について

(1) 流域下水道建設事業

2, 745, 840千円

①段階的な施設整備

699, 914千円

処理区名	主な事業内容	所在地
臨海処理区	川尻ポンプ場 新設	三種町 川尻
	処理場 水処理増設実施設計(八橋処理区統合)	秋田市 向浜

②計画的な改築・更新

1, 937, 225千円

処理区名	主な事業内容	所在地
臨海処理区	飯島ポンプ場 主ポンプ設備更新	秋田市 土崎港
横手処理区	処理場 監視制御設備更新	横手市 黒川
大館処理区	処理場 ポンプ場遠方監視設備更新	大館市 川口
鹿角処理区	処理場 ポンプ場遠方監視設備更新	鹿角市 錦木

③耐震化対策

108, 701千円

処理区名	主な事業内容	所在地
鹿角処理区	処理場 消毒施設棟耐震化対策工事	鹿角市 錦木

(2) 県北地区広域汚泥処理施設建設事業

39, 700千円

①生活排水処理汚泥の広域共同処理

主な事業内容	所在地
汚泥処理施設基本設計	大館市 川口

(3) 十和田湖公共下水道改築更新費

125, 780千円

①計画的な改築・更新

処理区名	主な事業内容	所在地
十和田湖処理区	水処理施設監視制御設備更新(共有施設)	青森県 十和田市
	ポンプ場遠方監視設備更新	小坂町 大川岱他



○横手処理区[監視制御設備]

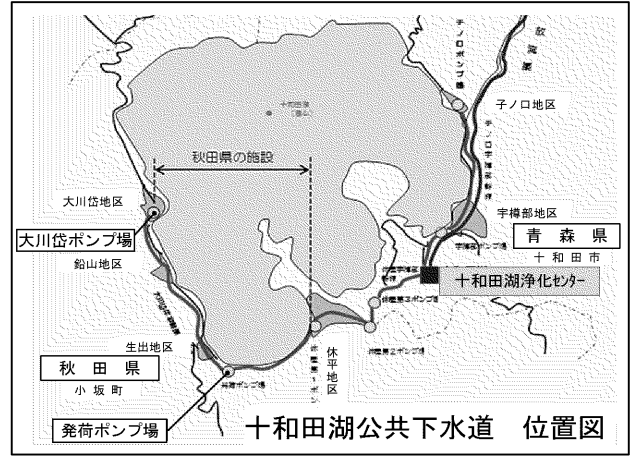

(4) あきた循環のみず協働推進事業

12,940千円

①秋田県生活排水処理構想策定費

- ・未整備地区の計画見直しと早期概成を目指した整備計画の策定。
- ・既存施設の広域化・共同化等の再編計画を中長期的な視点で策定。
- ・持続可能な事業運営を目指す新たなビジョンと方針を策定。

②背景とねらい

- ・国の指針の大幅改訂と早期見直し要請

人口減少を考慮した整備手法の見直しと未整備地区の早期概成について、関係3省から要請。

- ・生活排水処理施設の広域化・共同化の加速

県内全市町村における中長期的な再編計画をとりまとめ、広域化・共同化を全県域で強力的に推進。

- ・人口減少社会における持続可能な事業運営

運営体制、施設管理及び経営管理の視点で新たなビジョン等を策定。

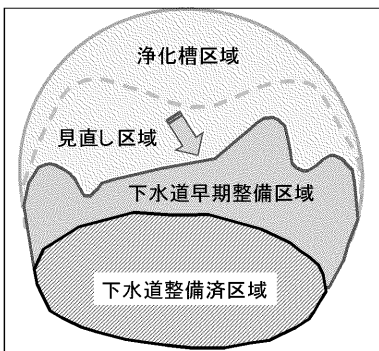

整備区域の見直しイメージ

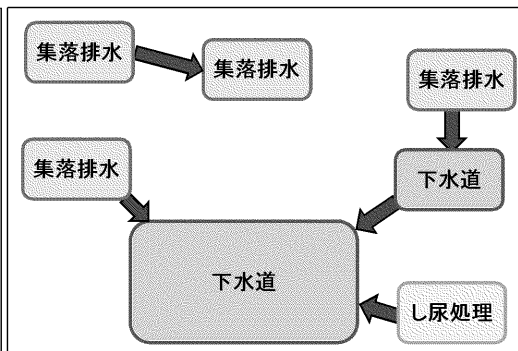

施設再編の例

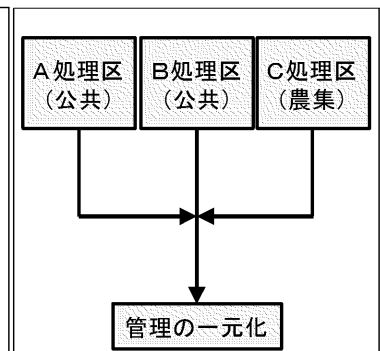

管理の一元化のイメージ

流域下水道事業に係る債務負担行為の設定について

平成27年2月18日
下 水 道 課

1 事業概要と目的

下水道事業は、初期投資を抑えるために流入量の増加に対応した段階的な施設整備を進めるとともに、老朽化した施設については、長寿命化計画による計画的な改築・更新を進めているところである。

これらに基づき、平成27年度に着手を予定している工事の中で、施工期間が2カ年または3カ年にわたるものについて、債務負担行為を設定するものである。

2 事業内容

(1) 流域下水道建設費

H27当初予算額	693百万円
H28債務負担行為設定額	2,147百万円
H29債務負担行為設定額	657百万円
合 計	3,497百万円

処 理 区	事 業 内 容	所 在 地
臨海処理区	処理場 中央監視制御設備更新 (H27～H28)	秋田市 向浜
	処理場 汚泥焼却設備長寿命化 (H27～H28)	秋田市 向浜
	処理場 自家発電設備更新 (H27～H29)	秋田市 向浜
	出戸ポンプ場 主ポンプ設備更新 (H27～H28)	潟上市 天王
	船越ポンプ場 自家発電設備更新 (H27～H28)	男鹿市 船越
	臨海幹線 男鹿大橋添架管更新 (H27～H28)	男鹿市 船越
大館処理区	処理場 3系水処理設備更新 (H27～H28)	大館市 川口

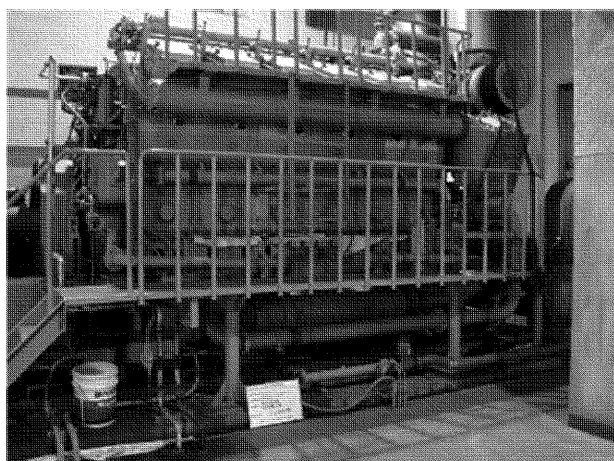

臨海処理センター 自家発電設備

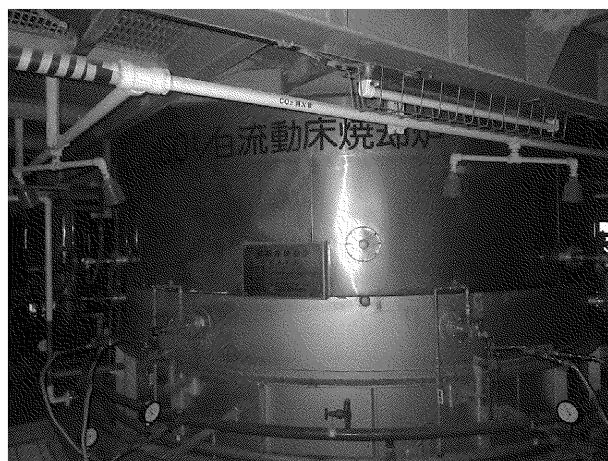

臨海処理センター 汚泥焼却炉

■ 流域下水道（臨海処理区） 位置図

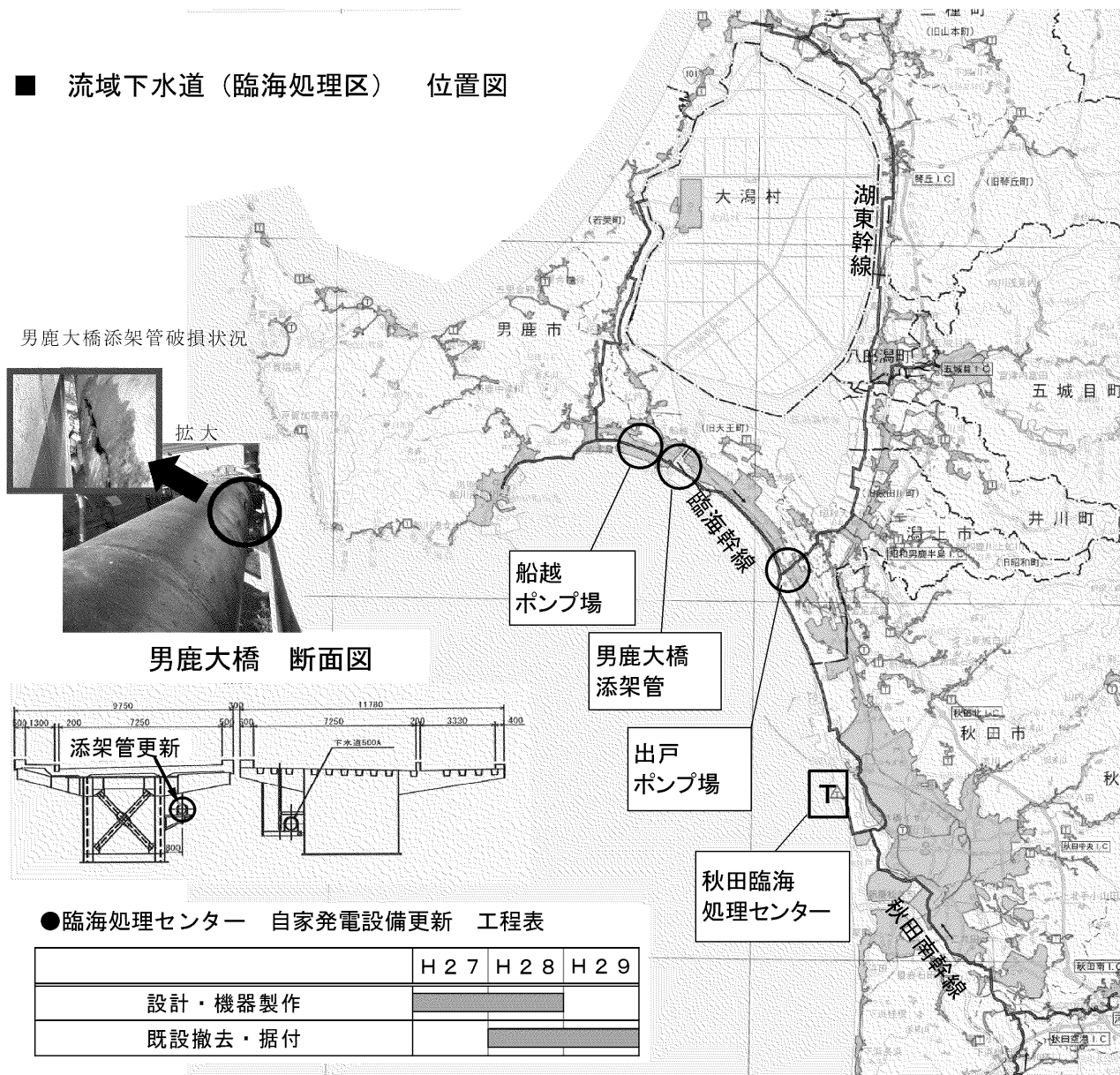

■ 流域下水道（大館処理区） 位置図

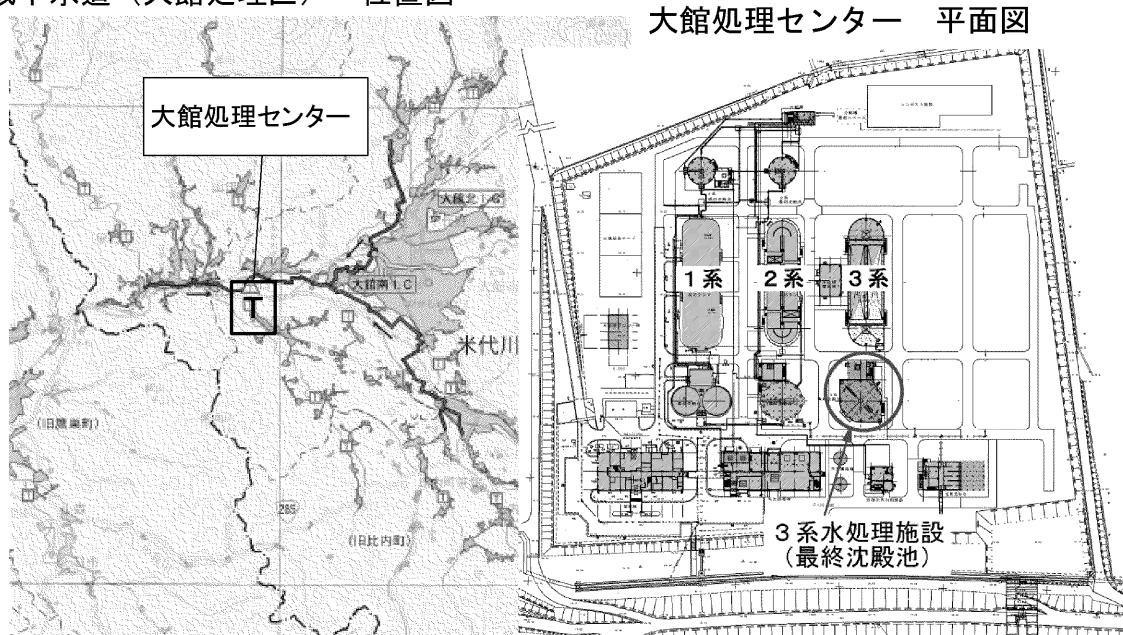

平成27年度当初予算案の概要について

平成27年2月18日
道 路 課

1 当初予算案の編成方針について

(1) 県土の骨格を形成する道路ネットワークの整備促進

①高速道路ネットワークの早期完成とそれを補完する幹線道路ネットワークの形成

- ・ 県内高速道路の早期全線開通、地域高規格道路の整備に向けた取組の強化

②地域間ネットワークの構築と生活道路の機能強化

- ・ 生活圏を結ぶ幹線道路、高速ICなど交通結節点へのアクセス道路の整備促進
- ・ 生活圏内における交流活発化、日常生活における安全・安心の確保や利便性を向上させる生活道路の整備促進

(2) 県土の保全と防災力強化

- ・ 雪崩対策、道路法面等の防災・減災対策の強化
- ・ 長寿命化計画等に基づく、橋梁等道路施設の適正な管理と予防保全の推進

(3) 安全で安心な生活環境の確保

- ・ 歩道整備、除排雪、消融雪施設等の整備

2 主な事業の概要について

(1) 地方道路交付金事業（維持）

5,383,100千円

■補修事業

2,774,100千円

- ・ 橋梁の長寿命化・耐震補強、落石防護や法面保護等による法面对策、切削・オーバーレイによる舗装補修

事業箇所 … (主)秋田岩見船岡線 秋田市 太平大橋工区 外56箇所

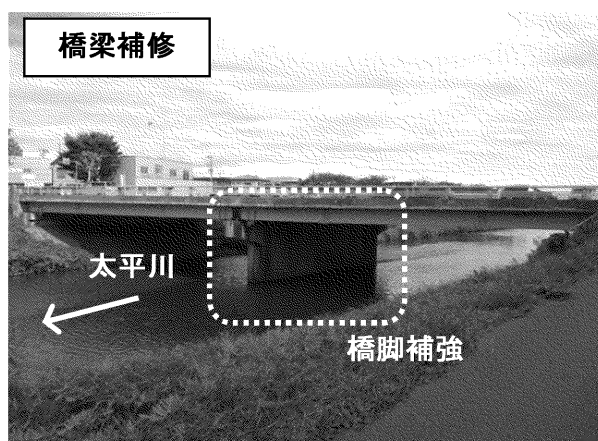

○橋梁補修

(主)秋田岩見船岡線 秋田市 太平大橋工区

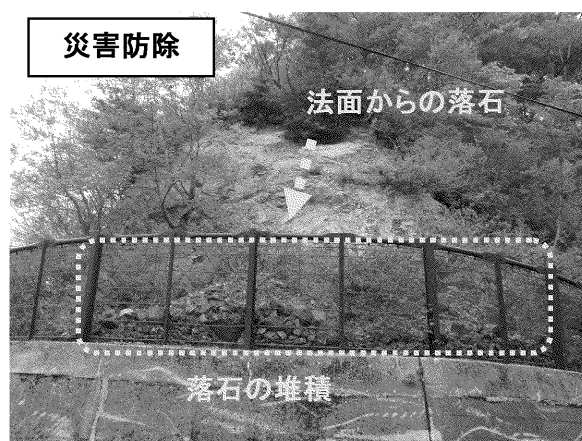

○法面对策（落石防護網）

(一)秋ノ宮小安温泉線 湯沢市 川原毛工区

■交通安全事業

1, 093, 000千円

- ・歩道の新設や拡幅

事業箇所 … (一)根瀬尾去沢線 鹿角市 松館工区 外17箇所



○歩道整備

(一)根瀬尾去沢線 鹿角市 松館工区



○歩道整備

(主)角館六郷線 大仙市 伊勢堂工区

■雪寒事業

1, 101, 000千円

- ・消融雪施設の更新・新設、スノーシェルター補修、雪崩予防柵整備 等

事業箇所 … (一)富根能代線 能代市 万町工区 外23箇所



○歩道無散水施設設置

(一)富根能代線 能代市 万町工区



○スノーシェルター補修

国道107号 横手市 北の沢工区

(2) 地方道路交付金事業(改築)

3, 486, 000千円

- ・高速道路や観光地等へのアクセス向上、地域間交流を支援する道路等の整備

事業箇所 … (一)大館能代空港西線 北秋田市 鷹巣西道路工区 外17箇所

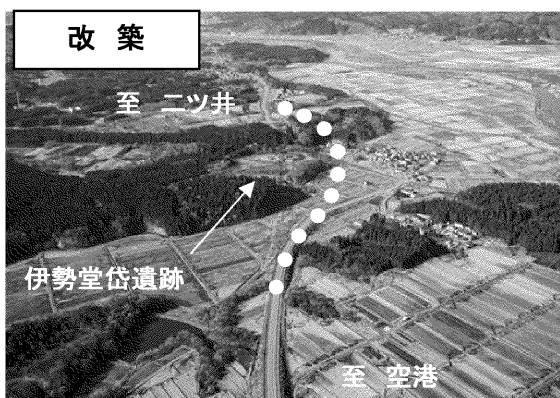

○道路改良

(一)大館能代空港西線 北秋田市 鷹巣西道路



○道路改良

国道107号 由利本荘市 本荘道路

地方道路交付金事業（滝ノ沢バイパス）に係る 債務負担行為の設定について

平成27年2月18日
道 路 課

1 事業概要と目的

国道285号滝ノ沢バイパスは、北秋田市米内沢地域の約5.4 km 区間において、線形不良や急勾配及び狭隘区間を解消し、広域的な幹線道路としての機能強化を図ることを目的とし、平成15年から事業を行っている。

平成27年度は、トンネル工に着手する予定であり、施工期間が3カ年にわたることから、債務負担行為を設定するものである。

2 事業内容

(1) 路線名及び場所

国道285号 北秋田市米内沢（滝ノ沢バイパス：米内沢トンネル）

(2) 工事内容

- ・トンネル工

延長 L=367m、幅員 W=6.5（10.0）m

- ・工期：平成27年度～29年度の3カ年
- ・金額：1,560百万円

H27当初予算額	70百万円
H28債務負担行為設定額	990百万円
H29債務負担行為設定額	500百万円
合 計	1,560百万円

(3) スケジュール

H27			H28			H29		
	準備・薬液注入工		仮設工、掘削工、覆工、舗装工、電力設備工					

 : 債務負担行為設定

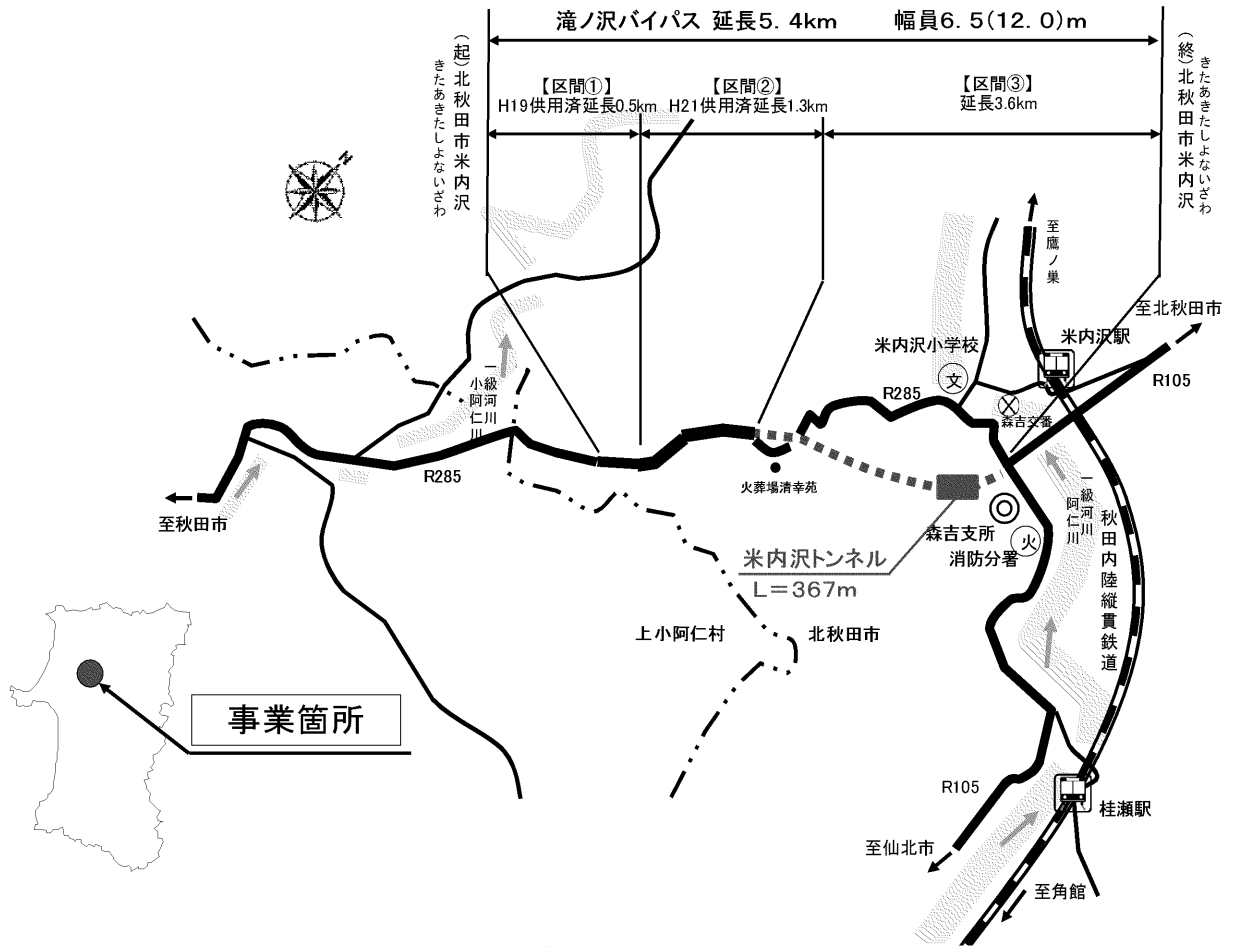

縦断図

米内沢トンネル L=367m

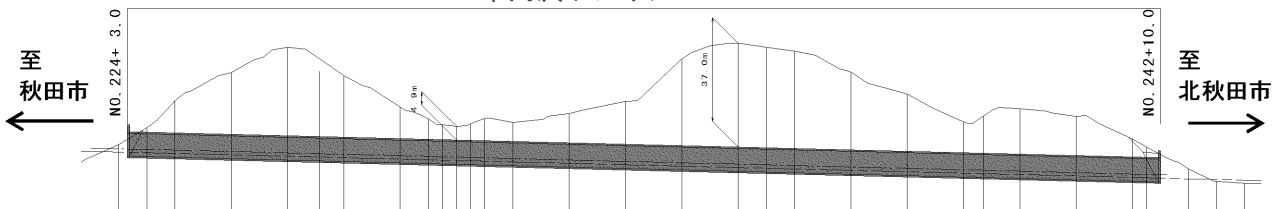

トンネル断面図

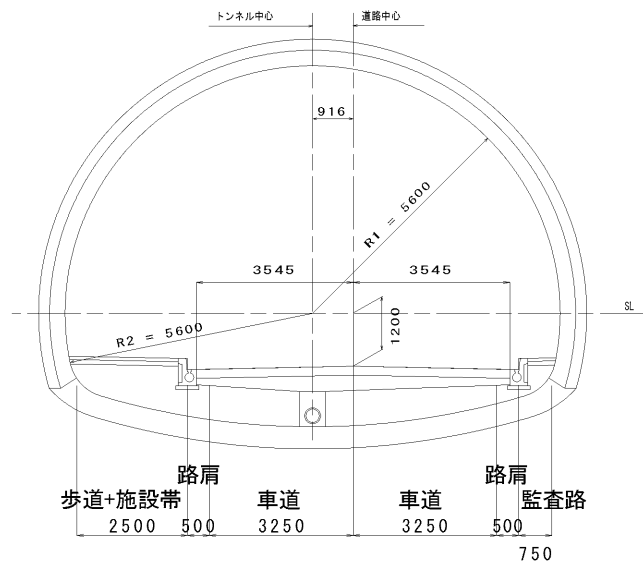

内空断面積
A = 68 m²

道路除雪事業（道路除排雪作業業務委託）に係る 債務負担行為の設定について

平成27年2月18日
道 路 課

1 主 旨

道路除雪事業において委託する「道路除排雪作業業務委託」について、これまでの2カ年契約から3年目の春までの契約とするため、債務負担行為を設定するものである。

1年目		2年目			3年目		
(これまで)			債務負担行為設定	3月	別途契約 春		
(今回)	秋		債務負担行為設定				

2 道路除排雪作業業務委託について

(1) 業務内容

車道除雪、歩道除雪、凍結抑制剤散布 等

(2) 入札参加要件

秋田県建設業者等級格付名簿の「一般土木工事」に登載され、道路除排雪作業業務の実績等を有するJVによる共同履行方式

3 債務負担行為設定による効果

(1) 除雪機械及びオペレーターの計画的、継続的な確保による**防災体制と維持管理体制の確保**

(2) 雪崩、吹き溜まり等の地形特性や路線特性、路面状況等のデータの蓄積による**住民サービスの向上**

(3) **請負業者の経営の安定化**

(4) **春先の異常気象時における体制の強化**

4 金 額

H27当初予算額 4,500.2百万円

H28債務負担行為設定額 4,574.2百万円

H29債務負担行為設定額 74.0百万円

平成27年度当初予算案の概要について

平成27年2月18日
河川砂防課

1 当初予算案の編成方針について

- (1) 治水、土砂災害対策等による生命と財産を守る安全な地域づくり
 - ・警戒避難体制充実のための土砂災害警戒区域等の指定加速化
 - ・水害頻発区間の被害解消に向けた事業促進
 - ・甚大な被害の恐れがある土砂災害危険箇所の整備
- (2) 豪雨による洪水被害や水不足への対応
 - ・出水時に備えた河道断面の確保と県管理ダムの設備点検及び整備
- (3) 社会資本の適正な維持管理と長寿命化の推進
 - ・河川、ダム、海岸、砂防関連施設の長寿命化対策

2 主な事業の概要について

- (1) 土砂災害防止法基礎調査費 (8 振興局 概ね 1,100 箇所) 693,000千円

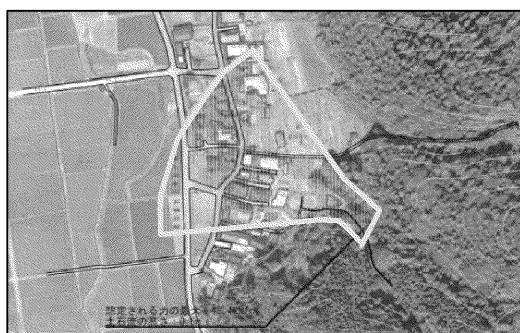

基礎調査結果の公表資料 (三種町)



地元説明会の様子 (北秋田市)

- (2) 河川改修事業 1,977,000千円

- ・浸水被害の防止、軽減のための河川改修を実施 三種川 (三種町) 外 21 箇所

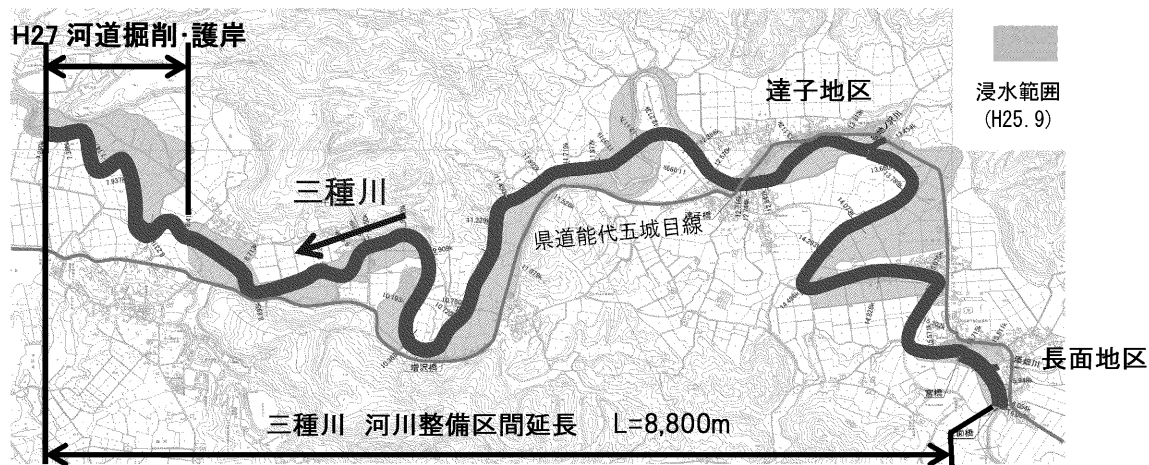

三種川 (三種町) 用地買収・河道掘削・護岸・調査設計

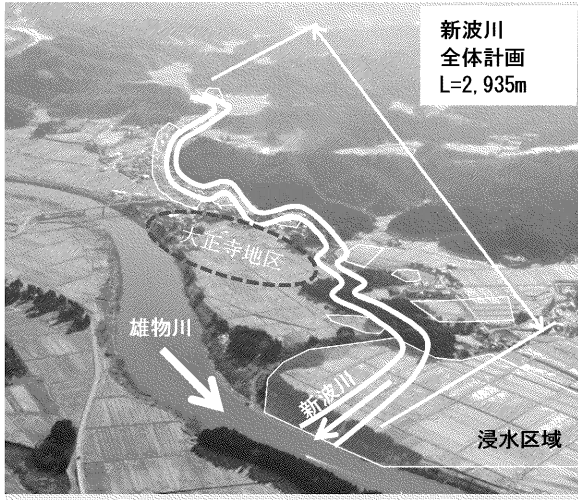

新波川（秋田市）H27 新規事業

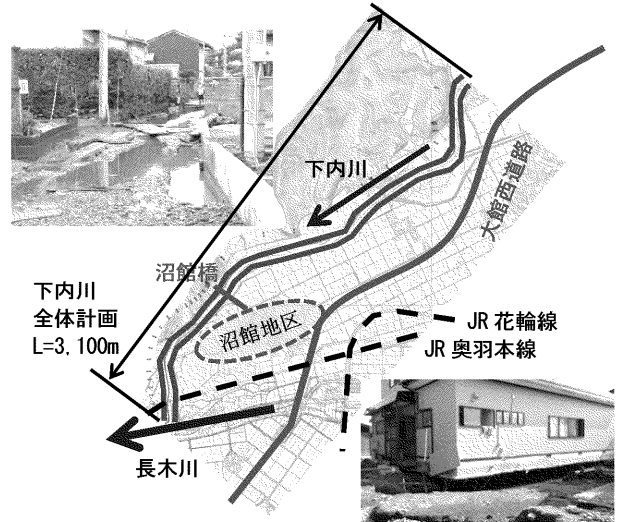

下内川（大館市）H27 新規事業

(3) 通常砂防事業

221,500千円

- ・ 溪流の荒廃箇所等に砂防堰堤等の施設を整備 中台沢（能代市） 外10箇所



中台沢（能代市）
砂防堰堤工

(4) 県単事業

5,999,972千円

- ・ 県単河川改良事業 築堤・護岸工等の整備
- ・ 県単砂防事業 小規模な砂防堰堤や溪流保全工等の施設の整備
- ・ 県単河川等環境維持修繕事業 河道掘削や河川管理施設等の維持修繕

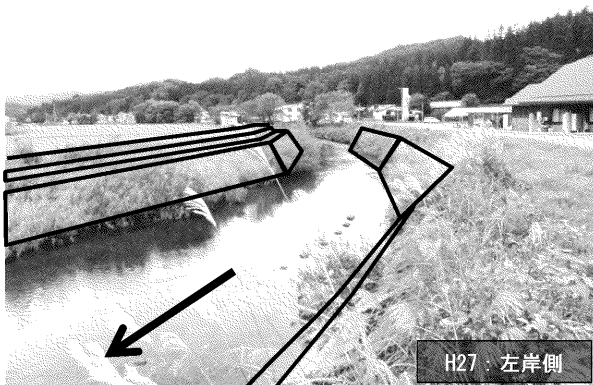

県単河川改良事業
楡木内川（仙北市） 築堤・護岸工



県単河川等環境維持修繕事業
石沢川（由利本荘市） 河道掘削

公共堰堤改良事業（板戸ダム）に係る 債務負担行為の設定について

平成27年2月18日
河川砂防課

1 事業概要と目的

板戸ダムは、昭和60年度の運用開始後29年が経過し、老朽化が進行しているため、平成24年度から公共堰堤改良事業に着手している。

平成27年度は、低水放流設備改良に着手する予定であり、施工期間が2カ年にわたることから、債務負担行為を設定するものである。

2 事業内容

(1) 河川名及び場所

雄物川水系皆瀬川（板戸ダム）
湯沢市皆瀬川向地先

(2) 工事内容

・低水放流設備改良

主・副ゲートの扉体再塗装、開閉装置改良、電気設備改良、水密ゴム交換 等

・工期：平成27年度～28年度の2カ年

・金額：130百万円

H27当初予算額	60百万円
H28債務負担行為設定額	70百万円
合計	130百万円

(3) スケジュール

H27				H28			
		製作設計、材料購入、工場製作				ゲート改良工 (撤去・再据付、再塗装)	

 : 債務負担行為設定

正面写真

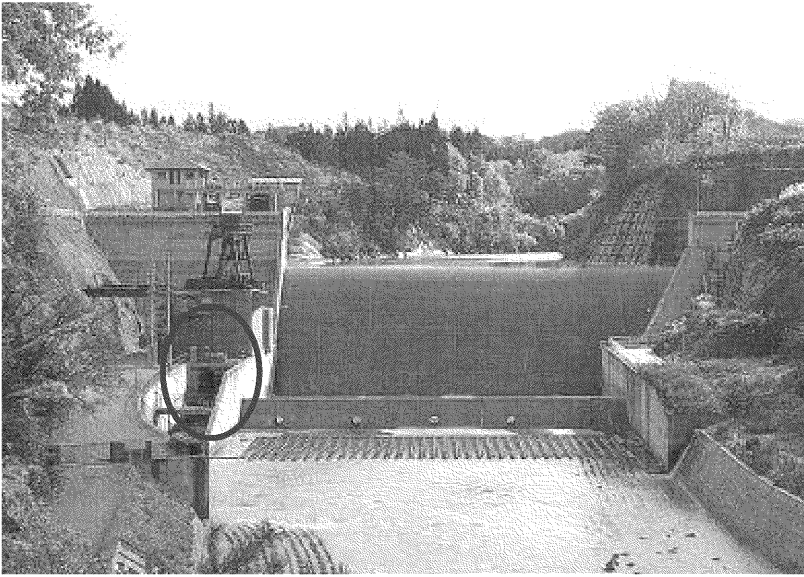

位置図



板戸ダム縦断図

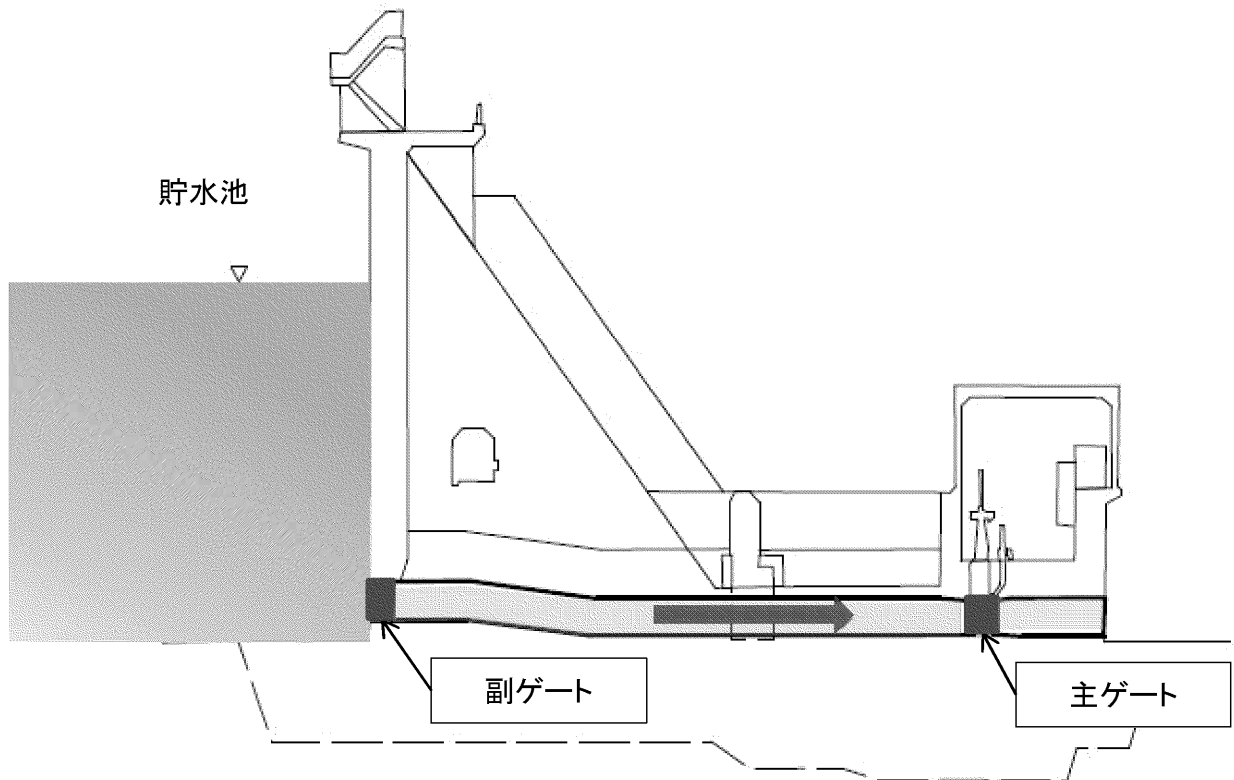

平成27年度当初予算案の概要について

平成27年2月18日
港湾空港課

1 当初予算案の編成方針について

- (1) 老朽化した港湾施設の整備などの防災・安全対策を行い、港湾の適正な利用環境を確保する。
- (2) 洋上風力発電の円滑な導入を支援する。
- (3) 安全で円滑な航空機の運航を確保する。

2 主な事業の概要について

(1) 海岸侵食対策事業 22,050千円

①概要

津波から住民の生命・財産を守るため、港湾区域における防潮堤等の津波対策について調査・検討を行う。

②実施内容

- ・津波水位の解析、浸水区域の決定、防潮堤等の配置計画の検討（秋田港・能代港）
- ・地質調査（船川港）

(2) 洋上風力発電導入推進事業 34,000千円

①概要

洋上風力発電施設の施工の拠点となる港湾施設について、必要な規格や規模を検討し、発電施設の円滑な施工や企業が参入しやすい環境を確保する。

②実施内容

施設の安定検証、施設の改良検討、施工計画書の作成（秋田港・能代港）

(3) 空港安全対策事業

40,000千円

①概要

秋田空港と大館能代空港において、離着陸に必要な空間である制限表面に近接・突出している樹木を除去し、航空機の安全で円滑な運航を確保する。

②実施内容

立木調査及び補償（秋田空港・大館能代空港）

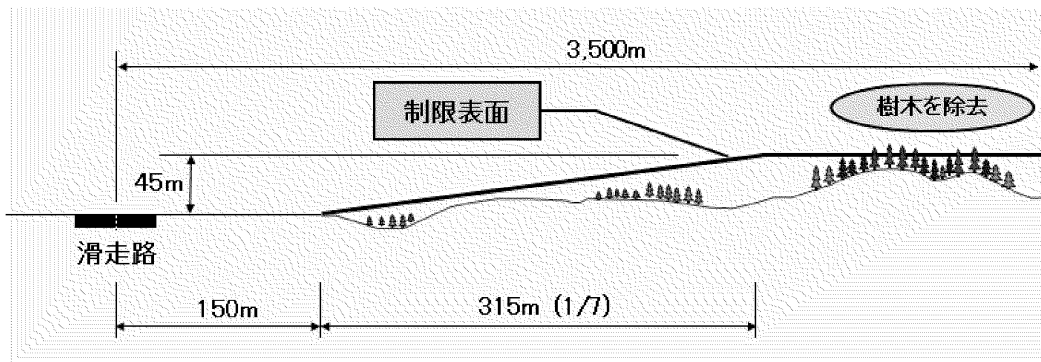

制限表面イメージ図（秋田空港）

(4) マリーナ施設補修費（港湾整備特別会計）

106,487千円

①概要

県が管理している秋田・男鹿・本荘の各マリーナ施設において、老朽化施設の改修や保守・点検を行い、施設の安全性確保及び機能維持を図る。

②主な整備内容

- ・ A 桟橋改修工事

92,040千円

秋田マリーナにおいて、A 桟橋の老朽化が著しいことから更新する。

秋田マリーナ桟橋位置図

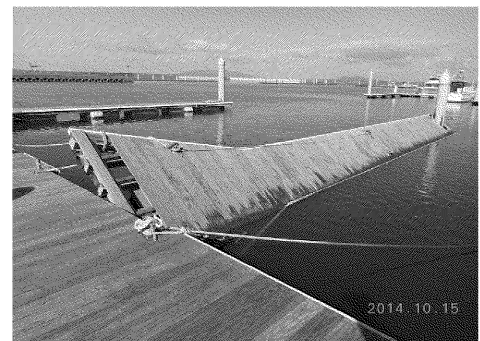
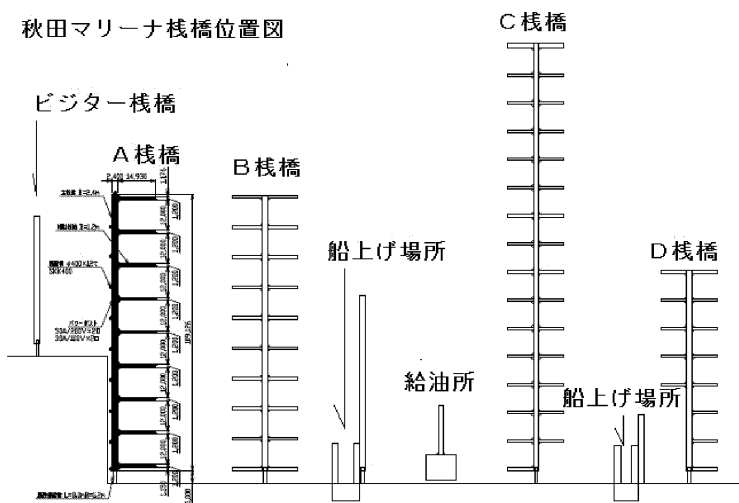

A 桟橋破損状況

平成27年度当初予算案の概要について

平成27年2月18日
建築住宅課

1 当初予算案の編成方針について

- (1) リフォーム等への支援により良質な住宅ストックの形成を促進する。
- (2) 既成市街地の再開発等への支援により魅力あるまちづくりを推進する。
- (3) 住宅、建築物の耐震診断等への支援により耐震化を促進する。
- (4) 県営住宅ストックの適切な維持管理等により長寿命化を推進する。

2 主な事業の概要について

(1) 大曲通町地区市街地再開発事業 101,277千円

①平成27年度事業

- ・事業内容 [南街区] 建築工事、工事監理、補償
- ・事業費

内 訳	金額 (千円)
平成27年度市街地再開発事業補助金	593,172
県補助金	101,277
国交付金 (社会資本整備総合交付金)	352,928
大仙市補助金	138,967

②事業の概要

- ・事業名：大曲通町地区第一種市街地再開発事業
- ・事業区域面積：約2.6ha
- ・施行主体：大曲通町地区市街地再開発組合
- ・事業費総額：約164億円
- ・事業年度：平成22年度～27年度

③施設の概要

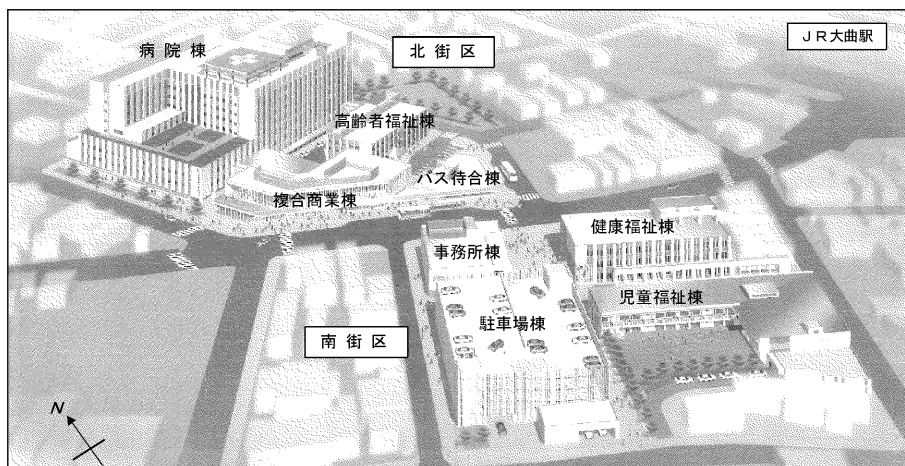

④事業の進捗状況及び予定

- ・平成27年 1月末 出来高は工事全体で約83%で、南街区は約26%
- ・平成27年10月 南街区完成引き渡し予定
- ・平成28年 3月 清算業務完了、大曲通町地区市街地再開発組合解散予定

(2) 特定建築物耐震化支援事業

11,905千円

①平成27年度事業

- ・事業内容 民間のホテル1施設 [1973年建築、延床面積16,358㎡] の耐震診断費用に対する補助

・事業費

内 訳	補助率	金額 (千円)
県補助金		11,905
県 費	1/3	5,953
国 費 (社会資本整備総合交付金)	1/3	5,952
国補助金 (耐震改修緊急促進事業補助金)	1/6	2,976

②事業の概要

- ・目 的 耐震改修促進法により耐震診断の実施及び診断結果の報告が義務化された不特定多数の者が利用する大規模な建築物等について、報告期限までの実行性を確保するため、対象建築物の所有者に対して、国と協調して耐震診断費用の一部を支援する。
- ・補助対象 県内（秋田市、横手市を除く）にある、昭和56年5月31日以前に着工された不特定多数の者が利用する民間の大規模な建築物等のうち、地震に対する安全性が明らかでない建築物。
- ・負担割合 耐震診断に対する国の支援に併せた地方公共団体の補助は、耐震診断結果の報告先である所管行政庁がそれぞれ実施する。
国：1/2、県：1/3、施設所有者：1/6
- ・対象施設数 2施設 [ホテル1施設、店舗1施設（平成26年度実施）]

(3) 県営住宅ストック総合改善事業

232,681千円

①平成27年度事業

- ・事業内容 県営手形山2号住宅全面改善事業 他

②事業の概要

県営手形山2号住宅（秋田市手形山西町）について、平成21年度から年次計画により全面改善を行っており、建物の外部改修（屋上防水改修、外壁改修）、各住戸の内部改修（床段差解消、断熱改修）及び設備改修（給水方式の変更、給湯設備の設置）等を実施する。

平成27年度当初予算案の概要について

平成27年2月18日
 営 繕 課

1 当初予算案の編成方針について

県民が安心して安全な公共施設を利用するために、経年劣化した県有建築物の計画的な点検及び修繕を実施する。

2 主な事業の概要について

(1) 県有建築物大規模修繕事業

394,059千円

No.	施設名称	所在地	修繕内容	事業費
①	南部老人福祉総合エリア	横手市大森	屋内プール屋根防水改修	41,252
②	心身障害者コロニー	由利本荘市	空調設備改修	28,196
③	スポーツ科学センター	秋田市八橋	空調、電気設備他改修	251,692
④	点字図書館	秋田市土崎	空調設備改修	49,447
⑤	北部家畜保健衛生所 他	北秋田市他	基幹設備更新	21,374
⑥	総合食品研究センター	秋田市新屋	空調設備改修(基本設計)	2,015

ほか事務費 83

位置図



①南部老人福祉総合エリア

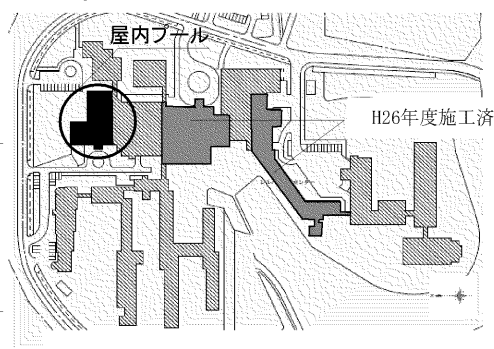

②心身障害者コロニー

